



O que deseja encontrar?

Meus Pedidos | Minha conta Entrar | 1 / Cesta R\$ 18,99

Como comprar no site
Formas de pagamento disponíveis
Prazo de entrega
Reembolso
Troca ou devolução

Drogasil e Você
Comprar e Retirar
Serviços de Saúde
Formulas Manipuladas
Univers
Programa de Laboratório

Nossas Lojas
Sustentabilidade
Ética e Compliance
Trabalhe Conosco
Imprensa
Investidores
Todas as Categorias
Bulas de A a Z

Minha Conta

Criar novo cadastro
Alterar dados pessoais
Editar endereços
Acompanhar um pedido

Privacidade de dados

Como protegemos seus dados
Política de Privacidade
Portal do Titular dos Dados

Marketplace

Venda no site Drogasil

A Drogasil segue as determinações de

Raia Drogasil SA | DROGASIL | Fone 1-800-054093 | LE 116756220113 | Av. Nise da Assunção, 630 | Barand | São Paulo (SP) | CEP 05359-001 | Horário de Atendimento: De Segunda à Domingo das 7h às 21h | Televentas: 2004-8007 | De Segunda à Domingo, das 7h às 21h | SAC - Serviço de Atendimento ao Cliente: 2004-8007. Dúvidas, elogios e reclamações: atendimento@drogasil.com.br. De Segunda a Domingo das 7h às 21h, inclusive feriados | Farmacêutico responsável: Isabela Cristina Ferreira da Silva | CRF 65422 | Polí. Butirã (1714 e 1715 Raia e Drogasil) | APE: 7.470945 | CMVS - 955030601-47 | 00.1443-1-7. As informações contidas neste site não devem ser usadas para automedicação e não substituem, em hipótese alguma, as orientações dadas pelo profissional de área médica. Somente o médico está apto a diagnosticar qualquer problema de saúde e prescrever o tratamento adequado. Ao persistirem as sintomas, um médico deverá ser consultado. Os preços e promoções divulgados no site são válidos apenas para compras feitas pela internet. Melhores esclarecimentos, consultar o site: www.smsa.gov.br. A Raia Drogasil SA trabalha com as tecnologias mais avançadas de proteção de dados, para que você possa realizar suas compras com tranquilidade. A privacidade e a segurança dos clientes são compromissos da Raia Drogasil SA. Todos os pedidos efetuados estão sujeitos à confirmação da disponibilidade do produto em nosso estoque.

Política de privacidade | © 2021 RD. Todos os direitos reservados.

Handwritten marks: "20" and "691"

Meu Carrinho



Pinça Dissecção Anatômica 18cm ABC

Entrega
a calcular

Preço	Quantidade
R\$ 29,49	<input type="text" value="1"/>
R\$ 26,53	

Total
R\$ 26,53

Entrega

Veja as opções de entrega para seus itens,
com todos os prazos e valores.

CALCULAR

Cupom de desconto

Adicionar cupom de desconto

OK

Resumo

Subtotal	R\$ 26,53
Total	R\$ 26,53

COMPARTILHAR CARRINHO 

Link para compartilhar:

[https://www.fibracirurgica.com.br/checkout/?](https://www.fibracirurgica.com.br/checkout/?orderFormId=02224616915)

COPIAR 



CARRINHO



IDENTIFICAÇÃO



ENTREGA



PAGAMENTO

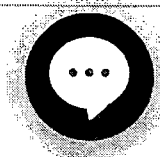

A Fibra Cirúrgica atua há mais de 10 anos no mercado de E-commerce, com a missão de disponibilizar produtos e serviços de referência, proporcionando qualidade de vida, saúde e resultados que superem as expectativas. © 2020 Todos os direitos reservados. Dúvidas, entre em contato com fibra@fibracirurgica.com.br ou (47) 3438-0390.

Formas de pagamento



Selos de segurança



CARRINHO



IDENTIFICAÇÃO



ENTREGA



PAGAMENTO

A sua Black Friday da saúde. O mês inteiro!



471
2

☰ Departamentos Estetoscópio Aparelho de Pressão Equipamentos Médicos Curativos Fibra Bem-Estar Material d

Atendemos toda a linha médico-hospitalar, cirúrgica e home care.

Há mais de 10 anos priorizando a saúde.

Institucional	Ajuda	Páginas Especiais	Contato	Nossas redes sociais
Nossa história	Perguntas frequentes	Black Friday 2023	Fale conosco (47) 3438-0390	
Nossa loja	Política de privacidade	Ambiente Littmann	(47) 9 8878-6613	
Governança	Trocas e devoluções	Profissões	Segunda à sexta das 8h às 12h e das 13h às 17h30	
Responsabilidade Social	Termos e condições		fibra@fibracirurgica.com.br	
Vendas na Fibra Cirúrgica				
Lojas Parceiras				

● Formas de pagamento

Selos de Segurança



O que você procura?

Home | Instrumentos Cirúrgicos | Pinças Cirúrgicas

Pinça Adson Com Serrilha Para Uso Geral 18cm

SKU 1178ABC ☆☆☆☆☆ Avaliar Produto

R\$ 81,66

R\$ 73,49

1 x de R\$ 73,49 sem juros

R\$ 71,29 (Desconto de 3% no Boleto)

[Consulte Opções de Parcelamento](#) ▾

Escolha o Tamanho:

Consulte Frete e Prazo de Entrega

OK

[Não sabe o CEP?](#)

Marca: **ABC**

10% OFF

Quantidade

COMPRAR

Indicar Produto

DESCRIÇÃO

Características da Pinça Adson Serrilhada

A Pinça Adson Serrilhada é um instrumento geralmente utilizado para apreensão de tecidos em diversos tipos de cirurgia. Produto de altíssima qualidade confeccionado em Aço Inoxidável.

Especificações Técnicas

Tamanhos Disponíveis:

- 12 cm
- 15 cm
- 18 cm

Todos nossos instrumentos cirúrgicos são embalados individualmente, com os dados de identificação, procedência e rastreabilidade.

O produto possui garantia de 10 anos contra defeitos de fabricação.

Certificações: Fabricado de acordo com Padrões Internacionais de Qualidade, Normas da ABNT, CE.

Utilizamos cookies para melhorar a sua experiência no site. Ao continuar navegando, você concorda com a nossa [Política de Privacidade](#).

SUGESTÕES DE COMPRA



© Todos os Direitos Reservados. PRO-LAB MATERIAIS PARA LABORATORIOS LTDA - CNPJ: 52.078.276/0001-96

Av. Dr. Lino de Moraes Leme, 127 - Via Paulista, São Paulo/SP - Brasil CEP: 04360-001

Ofertas válidas até o término de nossos estoques para internet. Vendas sujeitas à análise e confirmação de dados. As fotos dos produtos exibidos em nosso site são meramente ilustrativas.

Desenvolvido por

CAVA
DIGITAL

Utilizamos cookies para melhorar a sua experiência no site. Ao continuar navegando, você concorda com a nossa [Política de Privacidade](#).



493
9

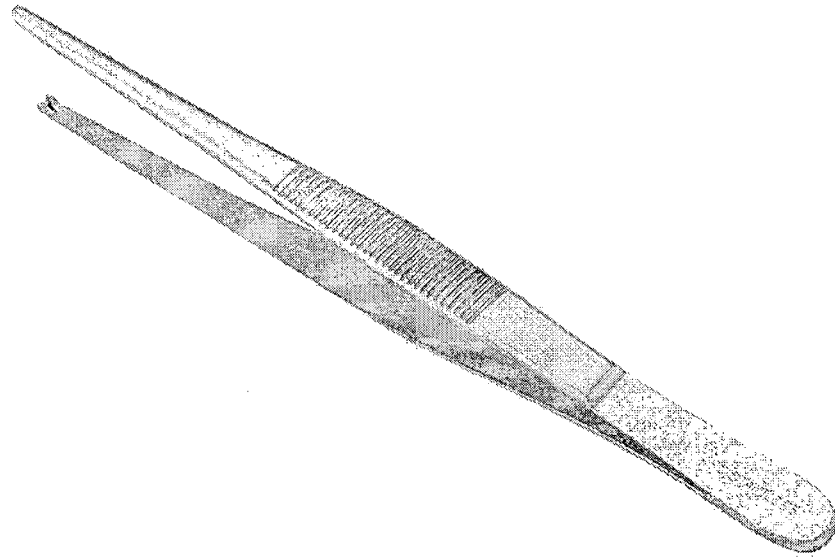

[Instrumental Cirúrgico](#)

Pinça Anatômica Dente De Rato 16 cm

[ABC Instrumentos Cirúrgicos](#) Cód: ABC-0178

0 avaliações

R\$ 22,49 à vista com 5% de desconto
ou 1x de **R\$ 23,67** sem juros

- 1 +	Comprar
-------	---------

Calculador de frete

CEP



Descrição

As Pinças Anatômicas Dente de Rato ABC possuem pontas finas e incluem 1 x 2 dentes, com design leve e suave. São ideais para dissecação precisa de tecidos finos, subcutâneos, membranas mucosas e vasos sanguíneos. A presença dos dentes proporciona uma dissecação mais precisa e agem como pinças ajudando a cortar os tecidos mais finos. São fabricadas em Aço Inoxidável Cirúrgico Premium com acabamento brilhante garantindo uma camada extra de proteção ao instrumental.

None

Código ABC: 0178

REG. MS: 10304850059

A Fast Hospitalar utiliza cookies para melhorar a sua experiência, recolher estatísticas, otimizar as funcionalidades do site e oferecer conteúdo adequado aos seus interesses. Acesse a nossa

[Política de Privacidade](#)

Aceitar

Certificações: Fabricado de acordo com Padrões Internacionais de Qualidade, Normas da ABNT, CE.





Avaliações de outros compradores

[Escrever a primeira avaliação](#)

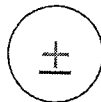

[Avalie esse produto e ajude outros compradores :\)](#)

Receba Ofertas e Novidades por E-mail

Digite seu Nome

Digite seu E-mail

CADASTRAR

[A Empresa](#)

[Política de Privacidade](#)

[Pagamentos](#)

[Entregas](#)

[Trocas e Devoluções](#)

[Dúvidas Frequentes](#)

[Fale Conosco](#)

Meios de pagamento

Segurança



Siga nossas redes sociais



@ Fast Hospitalar 2023 - Todos direitos reservados | CNPJ: 34.243.841/0001-41

powered by
convertize

A Fast Hospitalar utiliza cookies para melhorar a sua experiência, recolher estatísticas, otimizar as funcionalidades do site e oferecer conteúdo adequado aos seus interesses. Acesse a nossa [Política de Privacidade](#)



Pinça Hartmann Jacaré 25cm

Produzido em aço inoxidável com extra tratamento contra oxidação.

Utilizada para retirada de corpo estranho de ouvido.

Utilizada em ginecologia para retirada de DIU.

R\$450,00

Consulte o frete e o prazo de entrega:

Consultar

Não sei meu cep (<https://buscacepinter.correios.com.br/app/endereco/>)

Comprar



Pinça Hartmann Jacaré 25cm

REF AI0999

Categorias Ginecologia e Obstetrícia (<https://www.harteinstrumentos.com.br/categoria-produto/medicina/ginecologia-e-obstetrícia/>), Instrumentais Cirúrgicos (<https://www.harteinstrumentos.com.br/categoria-produto/medicina/instrumentais-cirurgicos-medicina/>), Medicina (<https://www.harteinstrumentos.com.br/categoria-produto/medicina/>), Sem categoria (<https://www.harteinstrumentos.com.br/categoria-produto/sem-categoria/>)

Descrição

Informação adicional

Avaliações (0)

Descrição

Produzido em aço inoxidável com extra tratamento



Tesoura Lucking Angulada Vertical 14cm Ribbon

R\$75,00

9x de R\$8,33 s/ juros Cartão de Crédito
ou R\$71,25 à vista no Boleto

(<https://www.harteinstrumentos.com.br/produto/tesoura-lucking-angulada-vertical-14cm-ribbon/>)

Raspa Dorso Sperli N°3

R\$220,00

9x de R\$24,44 s/ juros Cartão de Crédito
ou R\$209,00 à vista no Boleto

(<https://www.harteinstrumentos.com.br/produto/raspa-dorso-sperli-no3/>)

(<https://www.harteinstrumentos.com.br>)

Segurança

Política de Privacidade

Política de Trocas e Devolução

Formas de Envio

Formas de Pagamento

Catálogo

Sobre

Blog

Contato

Meinelles Produtos Médicos Odontológicos – CNPJ 10.452.774/0001-07

Rua Abílio Sampaio, 56 – Vila Virgínia – CEP 14030-420 – Ribeirão Preto/SP

Autorização Ministério da Saúde U1891H9WWH59 (8.11047.3)

TODOS OS DIREITOS RESERVADOS

DESENVOLVIDO  AGEONE DIGITAL MARKETING (<https://www.ageone.com.br>)



448
9

Bem vindo à nossa loja!

Frete Grátis para compras acima de R\$ 499,99 - Parcela em até 12x sem juros!

Fale conosco (21) 99901-1695

Olá! Faça [Login](#) ou [Cadastre-se](#)



O que deseja procurar?



Frete Grátis p/ todo Brasil
Para compras acima de R\$ 499,99



10% de Desconto
À vista no Boleto ou Pix



Em até 12x sem juros
Nos cartões de crédito



Site 100% Seguro
Seus dados protegidos!

Home | Instrumentais Cirúrgicos | *Pinça Hartmann Para Corpó Estanho Com Serrilha 20 cm*

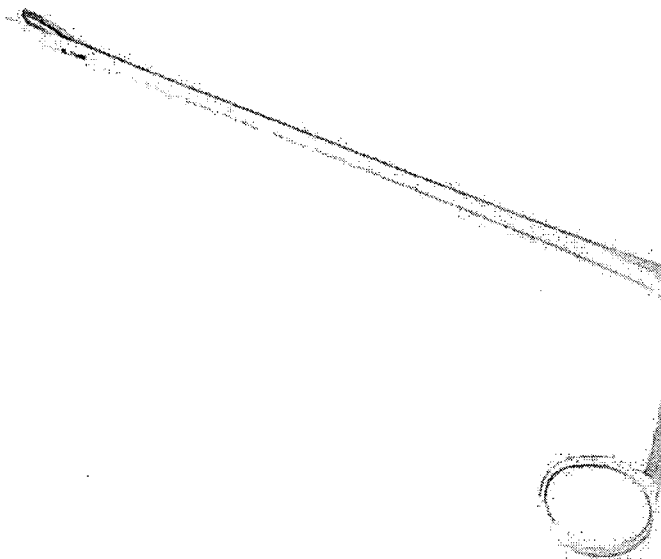

Pinça Hartmann Para Corpó Estanho Com Serrilha 20 cm

Tire suas dúvidas

REFERÊNCIA: 2109

R\$ 779,80

R\$ 701,82 à vista com desconto

12x de R\$ 64,98 sem juros

Na compra desse produto ganhe **779** Endopontos

ASSINE A NOSSA NEWSLETTER

Cadastre-se e receba novidades e promoções

CADASTRAR

Alguns de nossos Feedbacks

Google Avaliação

4.8  61 avaliações

Escreva um depoimento



Com base em avaliações de 61 Google



alvina silvana bartolomeu

há 3 dias sobre Google



Ótima qualidade!



José Mario Lessa

há 4 dias sobre Google



Atendimento excelente!



Graz

há 8 c



Ótima

Atendimento

 (27) 99901-1555

administracao@endocommerce.com.br

Atendimento Online

Segunda às Sexta das 8h às 18h

Institucional

Quem somos

Como comprar

Segurança

Envio

Pagamento

Trocas e Devoluções

Depoimentos de Clientes

Política de Privacidade

Endopontos

Fale Conosco

Área Do Cliente

Criar uma Conta

Minha Conta

Meus Pedidos

Rastrear Pedido

Acesse nosso Blog

Redes Sociais



Formas De Pagamento

Envio



Endogerais Medical Commerce CNPJ: 36.579.750/0001-07 | IE 083.643.29-0 R. Dom Jorge de Menezes, 1180 - Centro de Vila Velha - ES, 29100-250



Todos os direitos reservados. As fotos, textos e layout aqui veiculados são de propriedade da Loja. É proibida a utilização total ou parcial sem nossa autorização.

Desenvolvido orgulhosamente por



Bem-vinda à nossa loja!

Frete Grátis para compras acima de R\$ 499,99 - Parcela em até 12x sem juros!

Fale conosco (27) 3441-1707

Olá! Faça [Login](#) ou [Cadastre-se](#)



O que deseja procurar?



Frete Grátis p/ todo Brasil
Para compras acima de R\$ 499,99



10% de Desconto
À vista no Boleto ou Pix



Em até 12x sem juros
Nos cartões de crédito



Site 100% Seguro
Seus dados protegidos!

Home | Instrumentais Cirúrgicos | *Pinça Backhaus Para Campo 15 cm*



Pinça Backhaus Para Campo 15 cm

Tire suas dúvidas

REFERÊNCIA: 1586

R\$ 84,93

R\$ 76,44 à vista com desconto

8x de R\$ 10,62 sem juros

Na compra desse produto ganhe 84 Endopontos

1

COMPRAR

ASSINE A NOSSA NEWSLETTER

Cadastre-se e receba novidades e promoções

E-mail

CADASTRAR

Alguns de nossos Feedbacks

Google Avaliação

4.8 61 avaliações

Escreva um depoimento



Com base em avaliações de 61 Google



- ✓ Atendimento de excelente qualidade
- ✓ Produtos de qualidade e preço justo
- ✓ Entrega rápida e material bem acondicionado



alvina silvana bartolomeu
há 3 dias sobre Google



Ótima qualidade!



José Mario Lessa
há 4 dias sobre Google



Atendimento excelente!



Graz
há 1 c



Ótima

Atendimento

(27) 3441-1707

administracao@endocommerce.com.br

Atendimento Online

Segunda às Sexta das 8h às 18h

Institucional

Quem somos

Como comprar

Segurança

Envio

Pagamento

Trocas e Devoluções

Depoimentos de Clientes

Política de Privacidade

Endopontos

Fale Conosco

Área Do Cliente

Criar uma Conta

Minha Conta

Meus Pedidos

Rastrear Pedido

Accesse nosso Blog

Redes Sociais



Envio



Formas De Pagamento

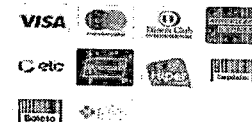

Endogerais Medical Commerce CNPJ: 36.579.750/0001-07 | IE 083.643.29-0 R. Dom jorge de Menezes, 1180 - Centro de Vila Velha - ES, 29100-250



Todos os direitos reservados. As fotos, textos e layout aqui veiculados são de propriedade da Loja. É proibida a utilização total ou parcial sem nossa autorização.

Desenvolvido orgulhosamente por Tecnologia



Search bar: Digite o que você procura

Conta Pedidos

- + Categorias ▾ Instrumental Geral ▾ (Https://Www.Lojaortocir.Com.Br/Instrumental-Geral)
- Ortopedia ▾ (Https://Www.Lojaortocir.Com.Br/Ortopedia) Vídea ▾ (Https://Www.Lojaortocir.Com.Br/Videa)
- Neurologia ▾ (Https://Www.Lojaortocir.Com.Br/Neurologia) Kits (Https://Www.Lojaortocir.Com.Br/Kits)
- Cardiologia ▾ (Https://Www.Lojaortocir.Com.Br/Categoria/20331197.Html)

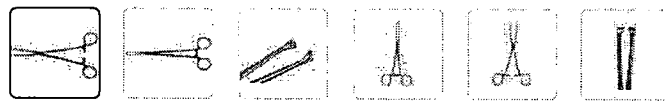
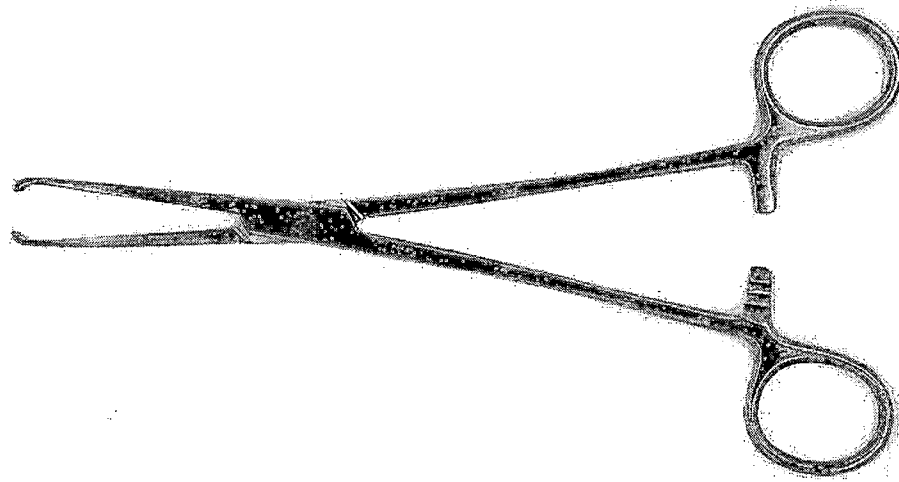

Início (https://www.lojaortocir.com.br/) | Gastroenterologia (https://www.lojaortocir.com.br/gastroenterologia) | Pinça (https://www.lojaortocir.com.br/pinca) |

Pinça Allis 4x5 dentes

Código: 520020

Marca: Hilbro (https://www.lojaortocir.com.br/marca/hilbro.html)

Selecione a opção de Variação de centímetros:

- 15,0cm
- 19,0cm

R\$ 44,96

ou R\$ 42,71 via Boleto Bancário

Qtde: 1

Instrumental Geral (<https://www.lojaortocir.com.br/instrumental-geral>)
Ortopedia (<https://www.lojaortocir.com.br/ortopedia>)
VÍDEA (<https://www.lojaortocir.com.br/veja>)
Neurologia (<https://www.lojaortocir.com.br/neurologia>)
Kits (<https://www.lojaortocir.com.br/kits>)
Cardiologia (<https://www.lojaortocir.com.br/cardiologia>)
Gastroenterologia (<https://www.lojaortocir.com.br/gastroenterologia>)
Gesso (<https://www.lojaortocir.com.br/categoria/20331170.html>)
Ginecologia (<https://www.lojaortocir.com.br/categoria/20331205.html>)

Intestino e Estômago (<https://www.lojaortocir.com.br/categoria/20331195.html>)
Obstetrícia (<https://www.lojaortocir.com.br/categoria/20331212.html>)
Oral (<https://www.lojaortocir.com.br/categoria/20331181.html>)
Sutura (<https://www.lojaortocir.com.br/categoria/20331150.html>)
Traqueostomia (<https://www.lojaortocir.com.br/categoria/20331183.html>)
Vesícula Biliar (<https://www.lojaortocir.com.br/categoria/20331204.html>)
Otorrino (<https://www.lojaortocir.com.br/otorrino>)

CONTEÚDO

Fale Conosco



Instruções de Uso (<https://www.lojaortocir.com.br/pagina/instrucoes-de-uso.html>)

Política de privacidade (<https://www.lojaortocir.com.br/pagina/politica-de-privacidade.html>)

Política de troca (<https://www.lojaortocir.com.br/pagina/politica-de-troca.html>)

SOBRE A LOJA

Há mais de seis décadas em São Paulo, nascia a Ortocir. Uma modesta comercializadora de instrumental cirúrgico para ortopedia e alguns poucos implantes. Desde então, a Ortocir começou a crescer e foi se especializando no fornecimento de implantes importados. A pequena loja de instrumental já não cabia mais no dia a dia Ortocir. Em uma época de tantas reflexões e questionamentos, a Ortocir voltou seu olhar para sua própria história e inspirada em suas origens, decidiu retomar a comercialização de instrumental cirúrgico. E, assim, nasceu nossa LOJA ORTOCIR, no novo formato de e-commerce. Seja bem-vindo!

 (<https://www.facebook.com/ortocirortopedia/>)  (<https://www.linkedin.com/company/ortocir/>)

 (<https://www.instagram.com/lojaortopedia/>)

Fale conosco

Telefone: 11 3674.6786

Licitação: licitacao1@ortocir.com.br

Dúvidas e reclamações: sac@ortocir.com.br

Segunda à Sexta / 08h00 às 17h30

PAGUE COM



SELOS



ORTOCIR ORTOPEDIA CIRURGIA LTDA - CNPJ: 60.856.937/0001-95 © Todos os direitos reservados. 2023



(https://www.lojaintegrada.com.br?utm_source=lojas&utm_medium=rodape&utm_campaign=lojaortocir.com.br)

DevRocket

(<https://devrocket.com.br/>)

Pinça Allis 5x4 Dentes Para Intestino e Tecido 12cm

SKU 0568ABC ☆☆☆☆☆ Avaliar Produto

R\$ 67,75

R\$ 60,98

1 x de R\$ 60,98 sem juros

R\$ 59,15 (Desconto de 3%) no Boleto[Consulte Opções de Parcelamento](#) ▾**Escolha o Tamanho:** 12cm Modelo Baby 15cm 18cm 20cm 25cm**Consulte Frete e Prazo de Entrega**

OK

[Não sabe o CEP?](#)

Marca: ABC

10% OFF

Quantidade **COMPRAR**

Indicar Produto

DESCRIÇÃO**Características da Pinça Allis**

A **Pinça Allis** é um instrumento cirúrgico de alta qualidade utilizado para a manipulação de tecidos mais robustos, intestino e músculos, além de auxiliar na remoção de tecidos do organismo. Fabricada em Aço Inoxidável de alta qualidade, a Pinça Allis é um instrumento preciso e confiável para procedimentos cirúrgicos de alta complexidade.

Com sua disposição das garras em 5 x 4, a **Pinça Allis** oferece uma excelente aderência ao tecido, permitindo a manipulação segura e eficiente durante a cirurgia. As garras são serrilhadas, permitindo maior tração e segurança durante a manipulação dos tecidos. O desenho das garras também possibilita que a pinça seja utilizada em tecidos planos ou cilíndricos.

Disponível nos tamanhos de 12 cm, 15 cm, 18 cm, 20 cm e 25 cm, a Pinça Allis é versátil e pode ser utilizada em diversas áreas da medicina, como cirurgias plásticas, ginecológicas, urológicas, entre outras. Ela é especialmente útil em procedimentos em que a manipulação do tecido é crítica para o sucesso da operação.

Todos os nossos instrumentos cirúrgicos são embalados individualmente e incluem dados de identificação, procedência e rastreabilidade, garantindo a qualidade e segurança do produto. A Pinça Allis é fabricada de acordo com os padrões internacionais de qualidade e normas da ABNT, oferecendo confiança e segurança para os procedimentos cirúrgicos.

A **Pinça Allis** é um produto durável e resistente, oferecendo uma longa vida útil e um excelente custo-benefício. Além disso, possui certificação CE, comprovando sua qualidade e segurança para uso em procedimentos médicos.

Se você está procurando um instrumento cirúrgico de alta qualidade para manipulação de tecidos robustos e remoção de tecidos do organismo, a Pinça Allis é a escolha certa. Adquirir já a sua e tenha a tranquilidade de estar utilizando um produto de qualidade e comprovadamente seguro em seus procedimentos cirúrgicos.

Especificações Técnicas:

Disposição das garras: 5 x 4

Tamanhos Disponíveis:

12 cm

15 cm

18 cm

20 cm

25 cm

Todos nossos instrumentos cirúrgicos são embalados individualmente, com os dados de identificação, procedência e rastreabilidade.

Garantia de 10 anos contra defeitos de fabricação.

Certificações: Fabricado de acordo com Padrões Internacionais de Qualidade, Normas da ABNT, CE.

 (11) 3939-5700

 vendas@prolab.com.br

Segunda à Sexta as 08h às 17h

INSTITUCIONAL

SERVIÇOS

SEGURANÇA

REDES SOCIAIS

FORMAS DE PAGAMENTO

© Todos os Direitos Reservados. PRO-LAB MATERIAIS PARA LABORATORIOS LTDA - CNPJ: 52.078.276/0001-96

Av. Dr. Lino de Moraes Leme, 127 - Vila Paulista, São Paulo/SP - Brasil CEP: 04360-001

Ofertas válidas até o término de nossos estoques para internet. Vendas sujeitas a análise e confirmação de dados. As fotos dos produtos exibidos em nosso site são meramente ilustrativas.

Desenvolvido por

CAVA
DIGITAL

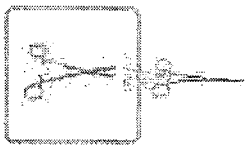
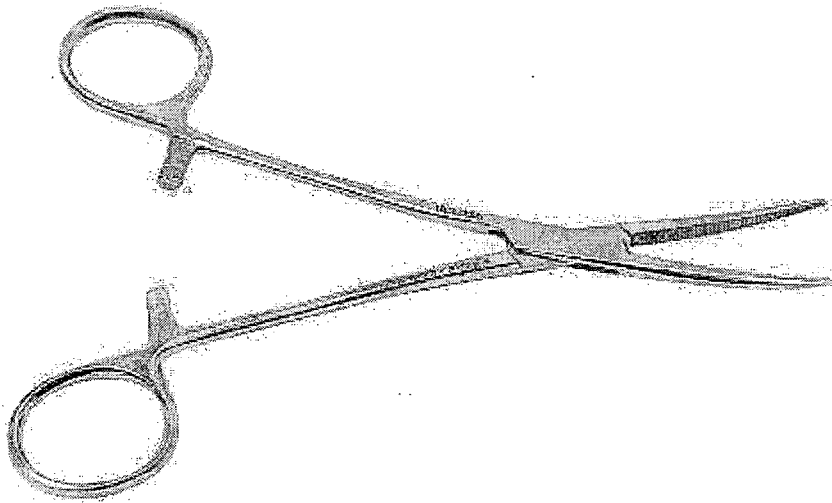

INÍCIO ([HTTPS://WWW.MEKNEMED.COM.BR/](https://www.meknemed.com.br/)) INSTRUMENTAIS ([HTTPS://WWW.MEKNEMED.COM.BR/INSTRUMENTAIS](https://www.meknemed.com.br/instrumentais))

PINÇAS ANATOMICAS/ HEMOSTATICAS/CIRÚRGICAS ([HTTPS://WWW.MEKNEMED.COM.BR/PINCAS-CIRURGICAS](https://www.meknemed.com.br/pincas-cirurgicas))

PINÇA KELLY RANKING - ESCOLHA O SEU TAMANHO

Código: PincaKelly

Selecione a opção de **Pinça Kelly Ranking - Escolha o seu tamanho:**

14 cm Curva

14 cm Reta

16 cm Curva

16 cm Reta

5x de **R\$ 9,00**

R\$ 45,00

COMPRAR([HTTPS://WWW.MEKNEMED.COM.BR/CARRINHO/PRODUTO/16852/](https://www.meknemed.com.br/carrinho/produto/16852/))

Utilizamos cookies para que você tenha a melhor experiência em nosso site. Para saber mais acesse nossa página de Política de Privacidade (<https://www.meknemed.com.br/pagina/politica-de-trocas-e-devolucoes.html>)



(<https://api.whatsapp.com/send?phone=5543999652645&text=Olá%20Mekne!%20Podem%20me%20ajudar?>)
Entendi

(<https://api.whatsapp.com/send?>)

(https://api.whatsapp.com/send?phone=5543991280848)

Mekne **www.meknemed.com.br/**

Desde 2016

Médicos Ltda - Me - CNPJ: 24.371.769/0001-84 © Todos os direitos reservados. 2023



(/conta/login) (/carr

loja integrada (<https://bit.ly/3PKGDIH>)

Desenvolvido por: **econvert!** (<https://econvert.digital/>)



Utilizamos cookies para que você tenha a melhor experiência em nosso site. Para saber mais acesse nossa página de Política de Privacidade (<https://www.meknemed.com.br/pagina/politica-de-trocas-e-devolucoes.html>)



(<https://api.whatsapp.com/send?phone=5543999652645&text=Olá%20Mekne!%20Podem%20me%20ajudar?>)

(<https://api.whatsapp.com/send?phone=5543999652645&text=Olá%20Mekne!%20Podem%20me%20ajudar?>)



☰

Conta Pedidos

Busca: Digite o que você procura

[\(https://www.lojaortocir.com.br/conta/index\)](#)

- + Categorias ▾ Instrumental Geral ▾ [\(https://www.lojaortocir.com.br/instrumental-geral\)](https://www.lojaortocir.com.br/instrumental-geral)
- Ortopedia ▾ [\(https://www.lojaortocir.com.br/ortopedia\)](https://www.lojaortocir.com.br/ortopedia) Vídea ▾ [\(https://www.lojaortocir.com.br/videa\)](https://www.lojaortocir.com.br/videa)
- Neurologia ▾ [\(https://www.lojaortocir.com.br/neurologia\)](https://www.lojaortocir.com.br/neurologia) Kits [\(https://www.lojaortocir.com.br/kits\)](https://www.lojaortocir.com.br/kits)
- Cardiologia ▾ [\(https://www.lojaortocir.com.br/categoria/20331197.html\)](https://www.lojaortocir.com.br/categoria/20331197.html)

480
e

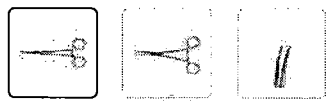
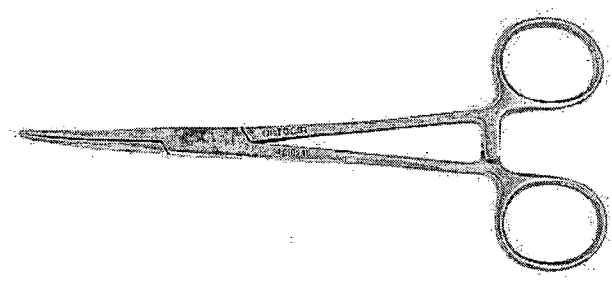

Início [\(https://www.lojaortocir.com.br/\)](https://www.lojaortocir.com.br/) | Instrumental Geral [\(https://www.lojaortocir.com.br/instrumental-geral\)](https://www.lojaortocir.com.br/instrumental-geral) |
Pinça Hemostática [\(https://www.lojaortocir.com.br/categoria/11201668.html\)](https://www.lojaortocir.com.br/categoria/11201668.html) |
Ponta Serrilhada [\(https://www.lojaortocir.com.br/categoria/15303946.html\)](https://www.lojaortocir.com.br/categoria/15303946.html) |

Pinça Rankin Kelly, hemostática, curva, 16,0cm

Código: 14010116

Marca: Hilbro [\(https://www.lojaortocir.com.br/marca/hilbro.html\)](https://www.lojaortocir.com.br/marca/hilbro.html)

R\$ 43,62

ou R\$ 41,44 via Boleto Bancário

Qtde:

Adicionar ao carrinho [\(https://www.lojaortocir.com.br/carrinho/produto/115843584/adicionar\)](https://www.lojaortocir.com.br/carrinho/produto/115843584/adicionar)

Estoque: Disponível



Adicionar à Lista de Desejos [\(/conta/favorito/115843584/adicionar\)](/conta/favorito/115843584/adicionar)



Instruções de Uso (<https://www.lojaortocir.com.br/pagina/instrucoes-de-uso.html>)

Política de privacidade (<https://www.lojaortocir.com.br/pagina/politica-de-privacidade.html>)



Política de troca (<https://www.lojaortocir.com.br/pagina/politica-de-troca.html>)

 (<https://www.lojaortocir.com.br/carrinho/index>)

SOBRE A LOJA

 (<https://www.lojaortocir.com.br/conta/index>)

Há mais de seis décadas em São Paulo, nascia a Ortocir. Uma modesta comercializadora de instrumental cirúrgico para ortopedia e alguns poucos implantes. Desde então, a Ortocir começou a crescer e foi se especializando no fornecimento de implantes importados. A pequena loja de instrumental já não cabia mais no dia a dia Ortocir. Em uma época de tantas reflexões e questionamentos, a Ortocir voltou seu olhar para sua própria história e inspirada em suas origens, decidiu retomar a comercialização de instrumental cirúrgico. E, assim, renasceu nossa LOJA ORTOCIR, no novo formato de e-commerce. Seja bem-vindo!

 (<https://www.facebook.com/ortocirortopedia/>)  (<https://www.linkedin.com/company/ortocir/>)

 (<https://www.instagram.com/lojaortopedia/>)

Fale conosco

Telefone: 11 3674.6786

Licitação: licitacao1@ortocir.com.br

Dúvidas e reclamações: sac@ortocir.com.br

Segunda à Sexta / 08h00 às 17h30

PAGUE COM

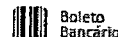

SELOS



ORTOCIR ORTOPEDIA CIRURGIA LTDA - CNPJ: 60.856.937/0001-95 © Todos os direitos reservados. 2023

 (https://www.lojaintegrada.com.br?utm_source=lojas&utm_medium=rodape&utm_campaign=lojaortocir.com.br)



(<https://devrocket.com.br/>)

Frete Grátis Welch Allyn! Confira condições.

481

0



Olá, o que você procura

Olá, faça o seu login ou cadastre-se

Departamentos Estetoscópio Aparelho de Pressão Equipamentos Médicos Curativos Fibra Bem-Estar Material d

[HOME](#) / ... / [PINÇA KELLY RETA 14CM ABC](#)

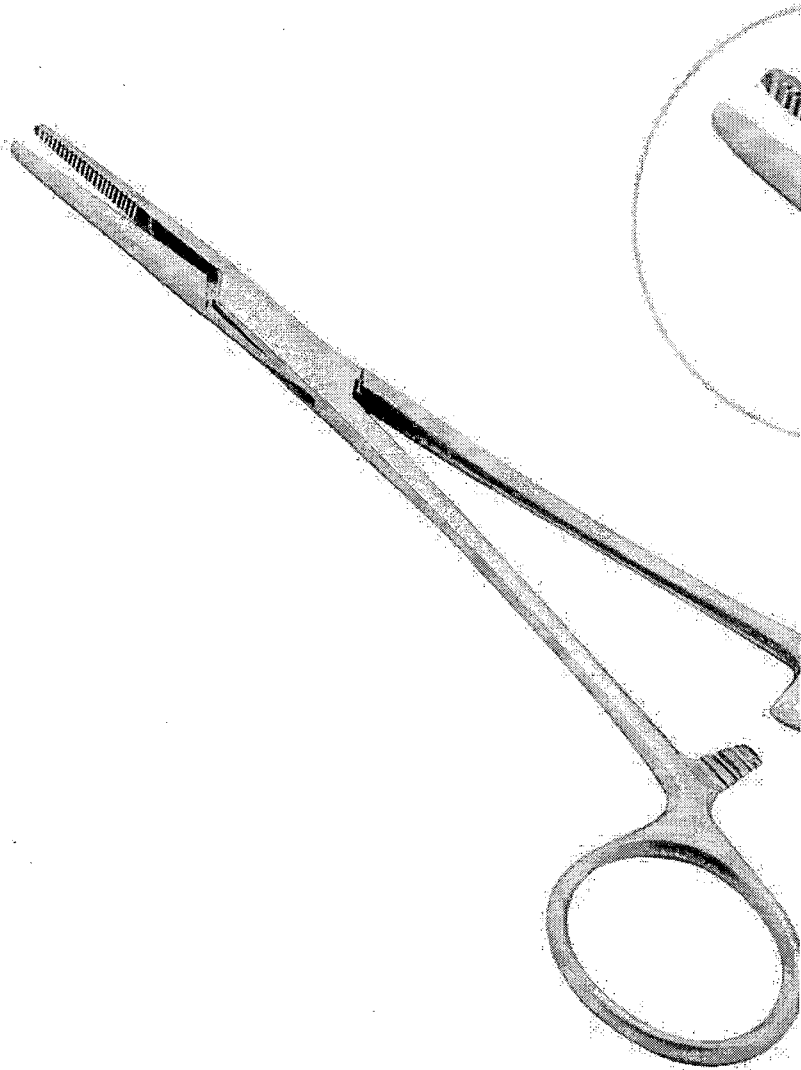

Pinça Kelly Reta 14cm ABC

Referência: 700874 Marca: [ABC Instrumentos](#)



Vendido e entregue por: [Fibra Cirúrgica](#)

R\$ 40,29



Frete Grátis Welch Allyn! Confira condições.



☰ Departamentos Estetoscópio Aparelho de Pressão Equipamentos Médicos Curativos Fibra Bem-Estar Material d

Há mais de 10 anos priorizando a saúde.



Institucional

Nossa história

Nossa loja

Governança

Responsabilidade Social

Nossas marcas

Vendas na Fibra Cirúrgica

Lojas Parceiras

Ajuda

Perguntas frequentes

Política de privacidade

Trocas e devoluções

Termos e condições

Páginas Especiais

Black Friday 2023

Ambiente Littmann

Profissões

Contato

Fale conosco

(47) 3438-0390

(47) 9 8878-6613

Segunda à sexta das 8h às 12h e das 13h às 17h30

fibra@fibracirurgica.com.br

Nossas redes sociais

Formas de pagamento



Selos de Segurança

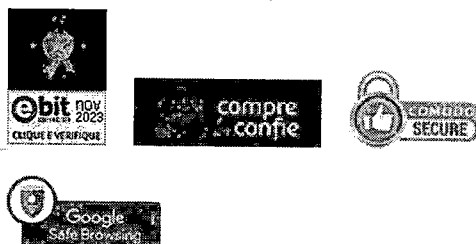

© 2020 TODOS OS DIREITOS RESERVADOS - CNPJ: 09.007.247/0002-95

R. Tupy, 1723 - Nova Brasília, Joinville - SC, 89214-505

482
e

Pinça Kelly Hemostática 14cm Reta

SKU 0231ABC ☆☆☆☆☆ Avaliar Produto

R\$ 49,01

R\$ 44,11

R\$ 42,79 (Desconto de 3% no Boleto)

[Consulte Opções de Parcelamento](#) ▾

Escolha o Tamanho:

Consulte Frete e Prazo de Entrega

OK

[Não sabe o CEP?](#)

Marca: ABC

10% OFF

Quantidade

COMPRAR

Indicar Produto

DESCRIÇÃO

Características da Pinça Kelly

A Pinça Kelly é uma pinça tipo hemostática utilizados principalmente para fixar grandes vasos sanguíneos ou manipular tecidos pesados, também podem ser usados para dissecação de tecidos moles. As mandíbulas da Pinça Kelly tem 1/3 do comprimento das hastes e as serrilhas são 1/2 do comprimento das mandíbulas. Produto de altíssima qualidade confeccionado em Aço Inoxidável Cirúrgico. Qualidade verificada para garantir imperfeições, como arestas ou rebarbas indesejadas, reduzindo o risco de infecção e contaminação cruzada.

Especificações Técnicas

Modelo da Ponta: Reta

Tamanhos Disponíveis:

14 cm

16 cm

18 cm

Fácil limpeza e esterilização.

Todos nossos instrumentos cirúrgicos são embalados individualmente, com os dados de identificação, procedência e rastreabilidade.

Garantia de 10 anos contra defeitos de fabricação.

Certificações: Fabricado de acordo com Padrões internacionais de Qualidade, Normas da ABNT, CE.

SUGESTÕES DE COMPRA

< >



© Todos os Direitos Reservados. PRO-LAB MATERIAIS PARA LABORATORIOS LTDA - CNPJ: 52.078.276/0001-96

Av. Dr. Lino de Moraes Leme, 127 - Vila Paulista, São Paulo/SP - Brasil CEP: 04360-001

Ofertas válidas até o término de nossos estoques para internet. Vendas sujeitas à análise e confirmação de dados. As fotos dos produtos exibidos em nosso site são meramente ilustrativas.

Desenvolvido por

CAVA
DIGITAL

Frete Grátis Welch Allyn! Confira condições.

483
e



Olá, o que você procura

Olá, faça o seu login
ou cadastre-se

0

Departamentos Estetoscópio Aparelho de Pressão Equipamentos Médicos Curativos Fibra Bem-Estar Material d

HOME / ... / PINÇA POZZI 24CM ABC

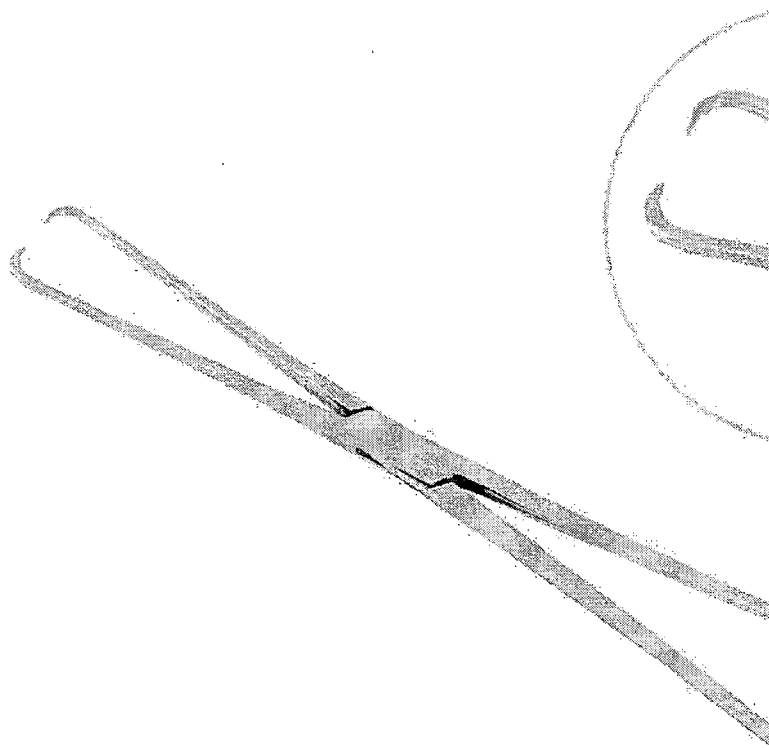

Pinça Pozzi 24cm ABC

Referência: 700796 Marca: ABC Instrumentos



Vendido e entregue por: Fibra Cirúrgica

R\$ 83,90



Frete Grátis Welch Allyn! Confira condições.



0

Departamentos Estetoscópio Aparelho de Pressão Equipamentos Médicos Curativos Fibra Bem-Estar Material d

Há mais de 10 anos priorizando a saúde.



Institucional

Nossa história

Nossa loja

Governança

Responsabilidade Social

Nossas marcas

Vendas na Fibra Cirúrgica

Lojas Parceiras

Ajuda

Perguntas frequentes

Política de privacidade

Trocas e devoluções

Termos e condições

Páginas Especiais

Black Friday 2023

Ambiente Littmann

Profissões

Contato

Fale conosco

(47) 3438-0390

(47) 9 8878-6613

Segunda à sexta das 8h às 12h e das 13h às 17h30

fibra@fibracirurgica.com.br

Nossas redes sociais

Formas de pagamento



Selos de Segurança

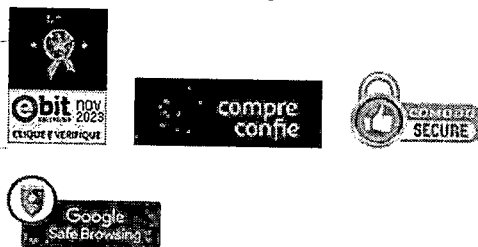

© 2020 TODOS OS DIREITOS RESERVADOS - CNPJ: 09.007.247/0002-95

R. Tupy, 1723 - Nova Brasília, Joinville - SC, 89214-505

Frete Grátis Welch Allyn! Confira condições.

484

2



Olá, o que você procura

Olá, faça o seu login
ou cadastre-se

Departamentos [Estetoscópio](#) [Aparelho de Pressão](#) [Equipamentos Médicos](#) [Curativos](#) [Fibra Bem-Estar](#) [Material d](#)

[HOME](#) / ... / [PORTA AGULHA CRILE WOOD 16CM ABC](#)

10% OFF

Preço de Black

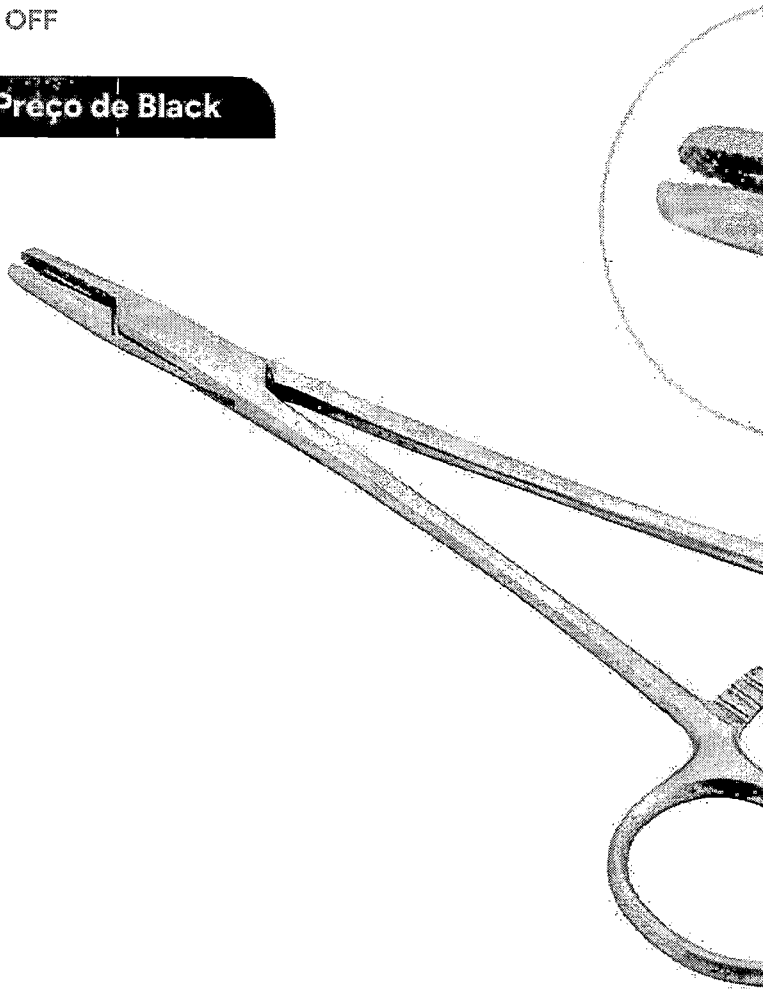

Porta Agulha Crile Wood 16cm ABC

Referência: 700702 Marca: [ABC Instrumentos](#)
Vendido e entregue por: [Fibra Cirúrgica](#)

R\$ 93,64

R\$ 84,28

Em até 1x R\$ 84,28 sem juros



Frete Grátis Welch Allyn! Confira condições.

1

FIBRA
CIRÚRGICA



Departamentos Estetoscópio Aparelho de Pressão Equipamentos Médicos Curativos Fibra Bem-Estar Material de

profissional da área da saúde,

como estetoscópios, aparelhos de pressão, oftalmoscópios, otoscópios e muito mais.

Atendemos toda a linha médico-hospitalar, cirúrgica e home care.

Há mais de 10 anos priorizando a saúde.

Institucional	Ajuda	Páginas Especiais	Contato	Nossas redes sociais
Nossa história	Perguntas frequentes	Black Friday 2023	Fale conosco (47) 3438-0390	
Nossa loja	Política de privacidade	Ambiente Littmann	(47) 9 8878-6613	
Governança Social	Trocas e devoluções	Profissões	Segunda à sexta das 8h às 12h e das 13h às 17h30	
Nossas marcas	Termos e condições		fibra@fibracirurgica.com.br	
Vendas na Fibra Cirúrgica				
Lojas Parceiras				

Formas de pagamento

Selos de Segurança

© 2020 TODOS OS DIREITOS RESERVADOS - CNPJ: 09.007.247/0002-95

R. Tupy, 1723 - Nova Brasília, Joinville - SC, 89214-505

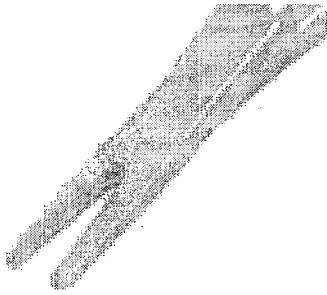

Porta Agulha Debakey Com Videa 14Cm

Porta Agulha Debakey Com Videa 14Cm

Produzido em aço inoxidável com extra tratamento contra oxidação.

Instrumental com padrão de qualidade e acabamento impecável.

MS: 80476380011

R\$350,00

Consulte o frete e o prazo de entrega:

Consultar

Não sei meu cep (<https://buscacepinter.correios.com.br/app/endereco/>)

1

Comprar



Porta Agulha Debakey Com Videa 14Cm

REF AI3277

Categorias Cirurgia Cardíaca (<https://www.harteinstrumentos.com.br/categoria-produto/medicina/cirurgia-cardiaca/>), Vascular Medicina (<https://www.harteinstrumentos.com.br/categoria-produto/medicina/vascular-instrumentais-cirurgicos-medicina/>)

Descrição

Informação adicional

Avaliações (0)



Tesoura Goldmanfox curva 11 cm

R\$120,00

**9x de R\$13,33 s/ juros Cartão de Crédito
ou R\$114,00 à vista no Boleto**

(<https://www.harteinstrumentos.com.br/produto/tesoura-goldmanfox-curva-11cm/>)

Tesoura iris Reta Ponta fina 11cm com Faceta

R\$120,00

**9x de R\$13,33 s/ juros Cartão de Crédito
ou R\$114,00 à vista no Boleto**

(<https://www.harteinstrumentos.com.br/produto/tesoura-iris-reta-ponta-fina-11-cm-com-faceta/>)

(<https://www.harteinstrumentos.com.br>)

Segurança

Política de Privacidade

Política de Trocas e Devolução

Formas de Envio

Formas de Pagamento

Catálogo

Sobre

Blog

Contato

Meirelles Produtos Médicos Odontológicos – CNPJ 10.452.774/0001-07

Rua Abílio Sampaio, 56 – Vila Virgínia – CEP 14030-420 – Ribeirão Preto/SP

Autorização Ministério da Saúde U1891H9WWH59 (8.11047.3)

TODOS OS DIREITOS RESERVADOS

DESENVOLVIDO  AGEONE DIGITAL MARKETING (<https://www.ageone.com.br>)



486



O que você procura?

Home / DESCARTÁVEIS / PRESERVATIVOS / Preservativo Não Lubrificado c/144un Madeitex



Preservativo Não Lubrificado c/144un Madeitex

REF: C4257 MARCA: MADEITEX

Seja o primeiro a opinar :)

Estoque: 5
Disponibilidade: Disponível em 2 dias úteis
Data de lançamento: 23/03/2021

R\$ 72,40

144 = 0,50 27

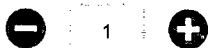

COMPRAR PRODUTO

Usamos cookies para melhorar a sua experiência em nosso site. Ao continuar a navegação consideramos que você aceita utilização de nossa [Política de Privacidade](#)

Entendi



CADASTRE-SE EM NOSSA NEWSLETTER
e receba novidades e promoções

Digite seu e-mail



INSTITUCIONAL



ATENDIMENTO



REDES SOCIAIS



© Todos os Direitos Reservados. OESTEFARMA COMERCIO DE MEDICAMENTOS LTDA - CNPJ: 10.938.953/0005-82
Linha Pinhal KM 97 Rodovia BR 153- Concórdia/SC - CEP: 89715-899
Desenvolvido por Agência Sete Digital:



Usamos cookies para melhorar a sua experiência em nosso site. Ao continuar a navegação consideramos que você aceita utilização de nossa [Política de Privacidade](#)

487
e



Busque aqui o que você precisa

Olá!
Faça o seu login!



Todas as categorias

- Todas as categorias
- Hospitalares
- Cadeira De Rodas
- Muleta
- Suplementos
- Acessibilidade
- Fisioterapia
- Ortopedia

Hospitalares

Cadeira De Rodas

Muleta

Suplementos

Acessibilidade

Fisioterapia

Ortopedia

Despacho em 24h - Atendimento Especial PJ

Home > PERFUMARIA > VIDA SEXUAL

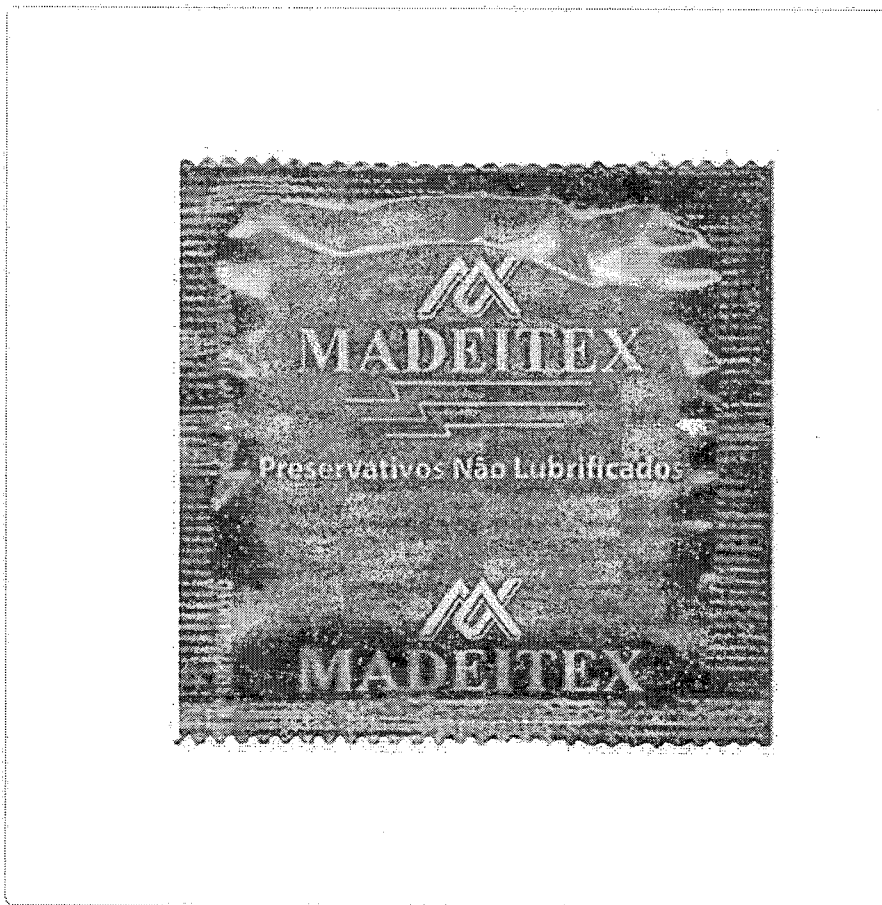

Preservativo Madeitex Não Lubrificado Caixa 144 Unidades

Inovatec Cód 3909

O preservativo Rilex garante: qualidade, segurança e conforto. Evite doenças sexualmente transmissíveis.

R\$ 61,37 ou R\$60,14 no boleto bancário (2,00% de desconto)

144 = 0,4261

PROMOÇÕES

Por segurança, atualizamos a **Política de Privacidade** da loja. Ao continuar navegando, entendemos que você está ciente e de acordo com elas.

Entendi

Nossas Lojas

Nossos Clientes

Assistência Técnica

Black Friday
Central de Atendimento

Frete e Entrega

Trocas e Devoluções

Dúvidas Frequentes

Redes Sociais

Pagamento



Selo de segurança



Selo de qualidade

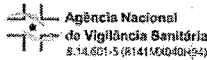

Informações contidas neste site, como promoções e ofertas de remédios e medicamentos, não devem ser usadas para automedicação e não substituem, em hipótese alguma, a medicação prescrita pelo profissional da área médica. Somente o médico está em condições de diagnosticar qualquer problema de saúde e prescrever o tratamento adequado. Para mais informações, consulte o site www.envisa.gov.br. As fotos contidas em nosso site são meramente ilustrativas. Promoções e preços são válidos apenas para compras on-line, caso haja disponibilidade e estão sujeitos a alterações no correr do dia. Os preços publicados no site são válidos apenas para compras on-line.

Farmabem - CNPJ: 03.991.453/0001-15



Ofertas de última hora

PROMOÇÕES

Por segurança, atualizamos a [Política de Privacidade](#) da loja. Ao continuar navegando, entendemos que você está ciente e de acordo com elas.

488
D



O que você procura...



EPI ▼ Máscara De Proteção ▼ Protetor Facial ▼

Protetor Facial Incolor Carneira com Catraca e Visor 200mm - LEDAN-2115

COD. 1751025 LEDAN

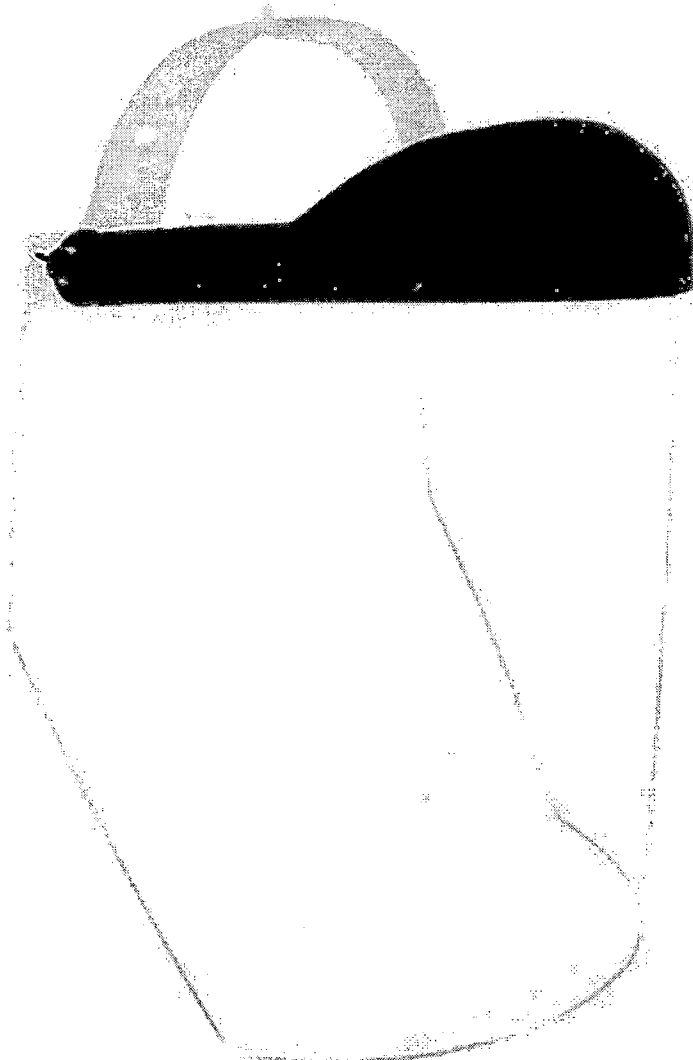

ÓTIMA HORA PARA COMPRAR

Termina em: 13 : 20 : 18 . 42

☆☆☆☆ (1 avaliações, Participe!)



Vendido e entregue por Loja do Mecânico

DE: R\$ 665,56 84% economize R\$ 621,23

R\$ 39,90

já com 10% de desconto à vista no Pix ou boleto

R\$ 42,11 em 1x no cartão

ver mais formas de pagamento >

Loja do Mecânico e os cookies: a gente usa cookies para personalizar anúncios e melhorar a sua experiência no site. Ao continuar navegando, você concorda com a nossa Política de Privacidade.

continuar e fechar

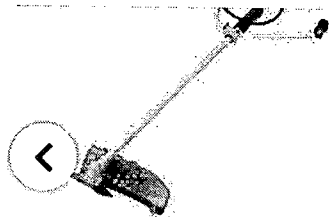

Roçadeira Lateral 2T 43cc 2HP a Gasolina Semiprofissional

R\$ 439,90

6x R\$ 81,47 no cartão



Mangueira de Jardim Expansível 22 Metro com Pulverizador

R\$ 79,90

2x R\$ 44,39 no cartão



Máquina de Solda Inversora Compacta MMA 100A 110V com Display Digital

R\$ 229,90

4x R\$ 57,48 no cartão

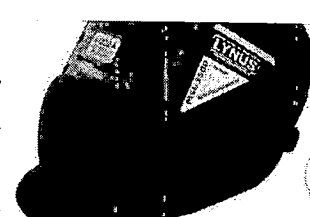

Máscara de Solda Automática MSL-3500 Tonalidade 11.

R\$ 69,00

2x R\$ 34,50 no cartão

Produto com entrega **EXPRESSA**

Produto com entrega **EXPRESSA**

Produto com entrega **EXPRESSA**

Quem somos

Atendimento

Nossas Lojas

Em caso de divergência de preços no site, o valor válido é o do Carrinho de Compras.
Razão Social: GurgelMix Máquinas e Ferramentas S.A. CNPJ: 29.302.348/0001-15 - Matriz: Avenida Alagoas, 1193, Jardim Paulista - Franca-SP - 14401-402

Copyright © 2000-2023 Loja do Mecânico - Todos os direitos reservados.

EMPRESA 100% BRASILEIRA

BAIXE NOSSO APP



Loja do Mecânico e os cookies: a gente usa cookies para personalizar anúncios e melhorar a sua experiência no site. Ao continuar navegando, você concorda com a nossa Política de Privacidade.



489
e

Compartilhe esse produto

(<https://magazinemedica.com.br/produtos/tiras-reagente-medicao-de-glicose-c50un-on-call-plus-ii/>)



★★★★★

É revenda e tem inscrição estadual?

De R\$ 56,68

Por **R\$ 47,39** à vista *40*

no pix (5% desc. já calculado)

No cartão em 1x de **R\$ 47,89** sem juros (4% de desc. já calculado)

FORMAS DE PAGAMENTO



Restam apenas **995 CAIXAS** em estoque!
(Precisa de uma quantidade maior? Clique aqui!)

1

Comprar

Baixar App

Frete e Prazo

Informe seu CEP

Calcular

Não sabe seu CEP? Clique aqui. (https://buscacepinter.correios.com.br/app/localidade_logradouro/index.pt)

Quem comprou, comprou também...



Trocas, Devoluções e Ressarcimentos (/faq/trocas-devolucoes-e-ressarcimentos/)

\$ Pague com

 Ambiente seguro

(https://letsencrypt.org/)

(http://www.google.com.br/safebrowsing/diagnostic?site=http://magazinemedica.com.br)

 Certificações

 Siga-nos

 (https://www.facebook.com/magazinemedica)

 (https://g.page/magazinemedica?gm)

 (https://www.linkedin.com/company/magazine-medica/)



(https://www.youtube.com/channel/UC7RxnFxJ9nknxLP7Kk)



(https://www.instagram.com/magazine.medica/)

(http://consultas.anvisa.gov.br/#/empresas/)

4,8 ★★★★★
Google
Avaliações do Consumidor

© 2023 Magazine Médica A Mais Completa em Produtos Médico Hospitalares – Todos os direitos reservados. – CNPJ: 06.103.122/0002-70 –
Inscrição Estadual: 255128606

https://magazinemedica.com.br BALLKE PRODUTOS HOSPITALARES LTDA | 06103122000270 - Fone/Whats: (11) 5199-0688 - E-mail: falecom@magazinemedica.com.br. São 19 Anos de Referência na Distribuição de Produtos Médico Hospitalares para todo o Brasil. Consulte Frete Grátis para sua Região. Responsável Técnica: Farmacêutica Kátia Paula de Geus Zardo - CRF/SC 3964. As informações contidas neste site não devem ser usadas para automedicação e não substituem, em hipótese alguma, as orientações dadas pelo médico está apto a diagnosticar qualquer problema de saúde e prescrever o tratamento adequado. Ao per consultado. A Licença ou Alvará Sanitário e a Autorização de Funcionamento de Empresa (AFE) expedida da nossa Área de Downloads. (/downloads/) Preços e condições de pagamento exclusivos para compra são limitados e os valores não se aplicam à nossa rede de lojas físicas podendo sofrer alterações sem preço válido é o do carrinho. As imagens exibidas neste site são meramente ilustrativas. Uma empresa do





490

Todos os Departamentos

Esterilização

Cardiologia

Equipamentos

Ultrassonografia

Cadeiras de Rodas

Radiologia

Descartá

Home > Saúde e bem estar > Tiras Reagentes para Teste de Glicemia - On Call Plus

Tiras Reagentes para Teste de Glicemia - On Call Plus

Referência: 72270

Desconto de 5 % no Boleto ou PIX

R\$ 36,00 ~~37,50~~

Ou 6 x de R\$ 6,00 sem juros

Embalagem

25 Unidades

50 Unidades

Quantidade

- 1 +

ADICIONAR AO CARRINHO

Calcule o Frete

Não sei meu CEP

CALCULAR O FRETE

Compartilhar



Veja Também



Estetoscópio Spirit

R\$ 563,73

Ou 6 x de R\$ 93,95



Termômetro Digital

De R\$ 24,60 Para R\$ 23,00

Ou 6 x de R\$ 3,83



Monitor De Glicose -

R\$ 51,00

Ou 6 x de R\$ 8,50



Cabo em Metal 2,5v de

R\$ 362,00

Ou 6 x de R\$ 60,33

Sua privacidade

POWERED BY **Lopdy**

Clinrio e os Cookies: Utilizamos cookies para melhorar a experiência do usuário, personalizar anúncios e analisar o tráfego do site. Ao clicar em "Li e Aceito", você concorda com a nossa [Política de Privacidade](#). Você pode alterar suas configurações de cookies a qualquer momento clicando em "Preferências de Cookies". Você pode exercer seus direitos através do [Formulário](#).

Li e Aceito

Preferências de cookies

DESCRIÇÃO

ESPECIFICAÇÕES

Tiras Reagentes para Teste de Glicemia - On Call Plus

VER MAIS

Institucionais

- Sobre a Empresa
- Segurança
- Regras de Retirada
- Trocas e Devoluções
- Política de Privacidade
- Forma de Envio
- Garantia e Assistência
- Fale Conosco

Pagamentos



Redes Sociais



Seguir Página Comprar agora



CLINMED RIO COMÉRCIO DE ARTIGOS MÉDICOS E ORTOPÉDICOS EIRELI | CNPJ: 12.467.446/0001-00.
Av. Presidente Vargas, 590 - Sala 510 - Centro - Rio de Janeiro - RJ | CEP: 20.071-000.



Sua privacidade

POWERED BY **Lgpdly**

Clinrio e os Cookies: Utilizamos cookies para melhorar a experiência do usuário, personalizar anúncios e analisar o tráfego do site. Ao clicar em "Li e Aceito", você concorda com a nossa [Política de Privacidade](#). Você pode alterar suas configurações de cookies a qualquer momento clicando em "Preferências de Cookies".
Você pode exercer seus direitos através do [Formulário](#).

 (<https://www.gabmedic.com.br/>)



 (<https://www.gabmedic.com.br/carrinho/index>)
(<https://www.gabmedic.com.br/>)

 (<https://www.gabmedic.com.br/conta/index>)

APARELHOS MÉDICOS ▾ (<https://www.gabmedic.com.br/aparelhos-medicos>)

COLOSTOMIA ▾ (<https://www.gabmedic.com.br/colostomia>)

491
00

Produtos Relacionados

CUIDADOS PESSOAIS ▾ (<https://www.gabmedic.com.br/linha-pessoal>)

CURATIVOS ▾ (<https://www.gabmedic.com.br/curativos>)

DIABETES ▾ (<https://www.gabmedic.com.br/diabetes>)

(<https://www.gabmedic.com.br/tira-para-teste-de-glicose-bioland-50-unidades>)

▾ 6%



MATERIAL DE CONSUMO ▾ (<https://www.gabmedic.com.br/descartaveis>)



Tira para Teste de Glicose Bioland - 50 unidades (<https://www.gabmedic.com.br/tira-para-teste-de-glicose-bioland-50-unidades>)

~~R\$ 39,90~~ **R\$ 37,65** *1,50*
até 4x de R\$ 9,41 sem juros

 **R\$ 35,77 à vista**

Confira  (<https://www.gabmedic.com.br/tira-para-teste-de-glicose-bioland-50-unidades>)

Atendimento

 Telefone:

(44) 3023-5890 (tel:(44) 3023-5890)



WhatsApp:

([https://web.whatsapp.com/send?phone=5544991099017&text=Oi! Estou entrando em contato pelo chat](https://web.whatsapp.com/send?phone=5544991099017&text=Oi!%20Estou%20entrando%20em%20contato%20pelo%20chat))
09-9017 (<https://api.whatsapp.com/send?phone=5544991099017>)

E-mail:

Whatsapp da sua loja virtual. Poderia me ajudar?)

entrega com nostalgia em até
 [\(https://www.gabmedic.com.br/\)](https://www.gabmedic.com.br/)



Formas de Pagamento  [\(https://www.gabmedic.com.br/carrinho/index\)](https://www.gabmedic.com.br/carrinho/index)
[\(https://www.gabmedic.com.br/\)](https://www.gabmedic.com.br/)

 [\(https://www.gabmedic.com.br/conta/index\)](https://www.gabmedic.com.br/conta/index)

APARELHOS MÉDICOS ▾ [\(https://www.gabmedic.com.br/aparelhos-medicos\)](https://www.gabmedic.com.br/aparelhos-medicos)

COLOSTOMIA ▾ [\(https://www.gabmedic.com.br/colostomia\)](https://www.gabmedic.com.br/colostomia)



Selos de Segurança **CUIDADOS PESSOAIS** ▾ [\(https://www.gabmedic.com.br/linha-pessoal\)](https://www.gabmedic.com.br/linha-pessoal)

 [\(https://www.gabmedic.com.br/curativos\)](https://www.gabmedic.com.br/curativos)

DIABETES ▾ [\(https://www.gabmedic.com.br/diabetes\)](https://www.gabmedic.com.br/diabetes)



MATERIAL DE CONSUMO ▾ [\(https://www.gabmedic.com.br/descartaveis\)](https://www.gabmedic.com.br/descartaveis)

[\(http://www.google.com/safebrowsing/diagnostic?site=www.gabmedic.com.br\)](http://www.google.com/safebrowsing/diagnostic?site=www.gabmedic.com.br)

Formas de Envio

SEDEX

PAC

F.G.I. Comércio de Produtos Hospitalares Ltda - Av. Franklin Delano Roosevelt, 844, sala 03, Jardim Alvorada, Maringá-Pr. - CNPJ: 32.998.325/0001-00 © Todos os direitos reservados. 2023

Desenvolvimento:

 [\(https://groomb.com.br\)](https://groomb.com.br)

Plataforma:

 [\(https://lojaintegrada.com.br/?utm_source=partners&utm_campaign=260\)](https://lojaintegrada.com.br/?utm_source=partners&utm_campaign=260)



[\(https://web.whatsapp.com/send?phone=5544991099017&text=Oi! Estou entrando em contato pelo chat\)](https://web.whatsapp.com/send?phone=5544991099017&text=Oi!%20Estou%20entrando%20em%20contato%20pelo%20chat)

Whatsapp da sua loja virtual. Poderia me ajudar?)



Q Buscar produtos

492
2

Home (/) • EMERGÊNCIA E MONITORAMENTO (/EMERGENCIA-E-MONITORAMENTO/) • REANIMADORES MANUAIS (/EMERGENCIA/

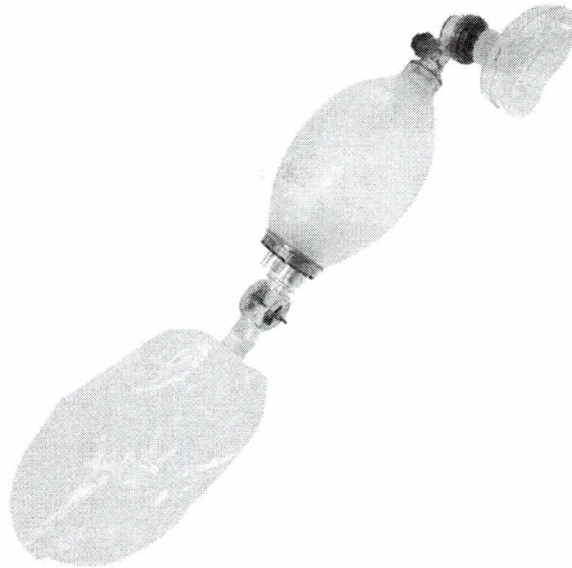

REANIMADOR MANUAL REUTILIZÁVEL - AMBU - 1600ML

Posso ajudar?

Use cookies para melhorar a sua experiência, analisar o uso do site e oferecer conteúdo adequado aos seus interesses. (Para mais informações, acesse nossa [Política de Privacidade \(/politica-de-privacidade/s\)](#)).

Aceito Cookies



(https://i

br&

(https://i

Avaliação dos clientes

Todas avaliações

0

Avalie esse Produto (/reanimador-manual-reutilizavel-ambu-1600ml/p#tab-add_rating)

Escrever a primeira avaliação (/reanimador-manual-reutilizavel-ambu-1600ml/p)



ASSINE NOSSA NEWSLETTER

CADASTRE-SE EM NOSSA LISTA VIP E RECEBA OFERTAS

Digite seu nome

Digite seu e-mail

Cadastrar



© RHOSSE 2023. Todos os direitos reservados

Razão Social: Rhosse Instrumentos e Equipamentos Cirúrgicos EIRELI EPP

CNPJ: 04.440.002/0001-52

(//www.convertize.com.br/) (//www.poteinterativo.com.br)

Posso ajudar?

A Rhosse utiliza cookies para melhorar a sua experiência, recolher estatísticas, otimizar as funcionalidades do site e oferecer conteúdo adequado aos seus interesses. (Para mais informações, acesse nossa **Política de Privacidade** (/politica-de-privacidade/s)).



(https://www.rhosse.com.br/)

(https://www.rhosse.com.br/)

(https://www.rhosse.com.br/)

Ressuscitador Manual Reutilizável Besmed é projetado para o uso como um ajudante artificial de respiração e reanimação cardiopulmonar, fornecendo um suporte de oxigênio para o paciente.

493
R

R\$ 295,00

1x de **R\$ 295,00** sem juros

No pix ou boleto **R\$ 280,25**

- +

 **COMPRAR**

 Calcule a entrega

Calcular

Itens Inclusos

Ressuscitador Adulto em Silicone 1600ml (com válvula pop off 60cmH2O)

Máscara facial de Silicone – tamanho 5

Válvula para reservatório de oxigênio

Reservatório de oxigênio 2500ml

Extensão para oxigênio 2 metros

Posso ajudar?

A Rhosse utiliza cookies para melhorar a sua experiência, recolher estatísticas, otimizar as funcionalidades do conteúdo adequado aos seus interesses. (Para mais informações, acesse nossa **Política de Privacidade** (/politica-de-privacidade/s)).

(https://wa.me/5511999999999)

(https://www.facebook.com/rhosse)

Avaliação dos clientes

Todas avaliações

0

Avalie esse Produto (/reanimador-manual-reutilizavel-ambu-1600ml/p#tab-add_rating)

Escrever a primeira avaliação (/reanimador-manual-reutilizavel-ambu-1600ml/p)



ASSINE NOSSA NEWSLETTER

CADASTRE-SE EM NOSSA LISTA VIP E RECEBA OFERTAS

Digite seu nome

Digite seu e-mail

Cadastrar



© RHOSSE 2023. Todos os direitos reservados

Razão Social: Rhosse Instrumentos e Equipamentos Cirúrgicos EIRELI EPP

CNPJ: 04.440.002/0001-52

(//www.convertize.com.br/) (//www.poteinterativo.com.br)

Posso ajudar?

A Rhosse utiliza cookies para melhorar a sua experiência, recolher estatísticas, otimizar as funcionalidades do site e oferecer conteúdo adequado aos seus interesses. (Para mais informações, acesse nossa **Política de Privacidade** (/politica-de-privacidade/s)).



(https://wa.me/5511999999999)



(https://www.facebook.com/rhosse)



Procure pelo produto, marca ou código referência

Home > Anestesia > Reanimador Manual > Reanimador Manual de Silicone (Ambu) Infantil - Protec

494
e

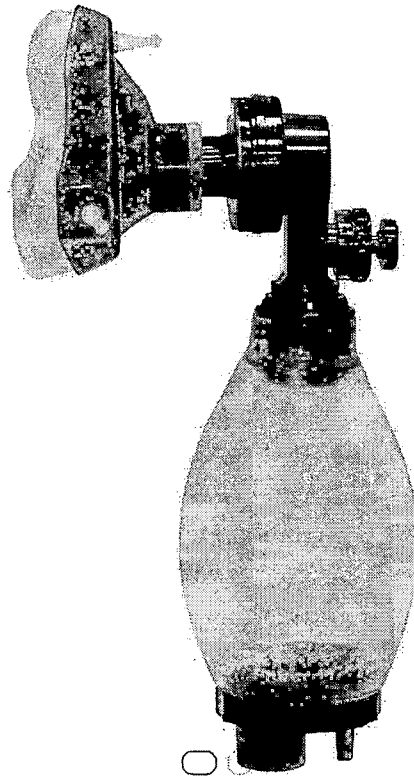

Código: REA010021001

Reanimador Manual de Silicone (Ambu) Infantil - Protec



Vendido e entregue por Dormed

R\$ 175,70

à vista no boleto, depósito ou Pix



R\$ 184,95

Ou 1x de R\$ 184,95 sem juros no cartão.

Ver formas de pagamento

- 1 +

Comprar

- 1 + Comprar

Não sei meu CEP

Compartilhar



Parcele sua compra em até 2 cartões de crédito



Modalidade Compre online e retire na loja para CEPs selecionados



Em caso de dúvidas, nossa equipe está te esperando no [WhatsApp](#)

Atendimento

A Dormed	Sua Conta	Atendimento	Formas de pagamento e bandeiras aceitas
Quem Somos	Minha Conta	De segunda a sexta, das 8h às 18h. Telefone: (31) 3474-9151	
Trabalhe Conosco	Meus Pedidos	E-mail: vendas@dormed.com.br	Selos de segurança
Formas de Compra e Entrega	Meus Favoritos	Nossas Redes Sociais	
Política de Troca e Devolução			
Política de Privacidade LGPD			
Fale Conosco			

Por que escolher a Dormed?

A DORMED® é uma empresa brasileira que está no mercado médico-hospitalar desde 1996 oferecendo o que há de melhor em materiais e equipamentos para profissionais da saúde, hospitais, clínicas, laboratórios e órgãos públicos.

Frete Grátis Welch Allyn! Confira condições.

495
b



Olá, o que você procura

Olá, faça o seu login
ou cadastre-se

Departamentos Estetoscópio Aparelho de Pressão Equipamentos Médicos Curativos Fibra Bem-Estar Material d

[HOME](#) / ... / [AMBU REANIMADOR MANUAL SILICONE INFANTIL BÁSICO PROTEC](#)

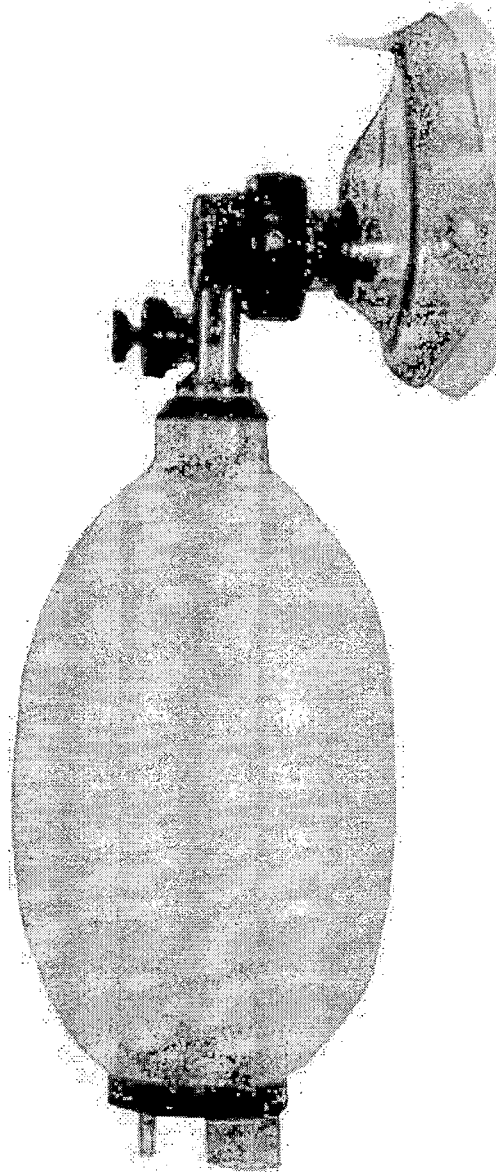

Ambu Reanimador Manual Silicone Infantil Básico Protec

Referência: 3065 Marca: [Protec](#)
Vendido e entregue por: [Fibra Cirúrgica](#)

R\$ 230,90

Em até 4x R\$ 57,72 sem juros



Frete Grátis Welch Allyn! Confira condições.



1

☰ **Departamentos Estetoscópio Aparelho de Pressão Equipamentos Médicos Curativos Fibra Bem-Estar Material d**

ofertas
da Black Friday em
primeira mão!

Aqui na **Fibra Cirúrgica®** você encontra produtos de qualidade, essenciais durante toda jornada acadêmica e profissional da área da saúde,

como estetoscópios, aparelhos de pressão, oftalmoscópios, otoscópios e muito mais.

Atendemos toda a linha médico-hospitalar, cirúrgica e home care.

Há mais de 10 anos priorizando a saúde.

Institucional	Ajuda	Páginas Especiais	Contato	Nossas redes sociais
Nossa história	Perguntas frequentes	Black Friday 2023	Fale conosco (47) 3438-0390	
Nossa loja	Política de privacidade	Ambiente Littmann	(47) 9 8878-6613	
Governança	Trocas e devoluções	Profissões	Segunda à sexta das 8h às 12h e das 13h às 17h30	
Responsabilidade Social	Termos e condições		fibra@fibracirurgica.com.br	
Vendas na Fibra Cirúrgica				
Lojas Parceiras				

Formas de pagamento

Selos de Segurança

© 2020 TODOS OS DIREITOS RESERVADOS - CNPJ: 09.007.247/0002-95

R. Tupy, 1723 - Nova Brasília, Joinville - SC, 89214-505

Departamentos

- PROMOÇÕES
- Tipos de Dietas
- Termômetro
- Suplementos Orais
- Sondas
- Prebiótico, Probióticos e Simbióticos
- Por Indicação de Doença
- Pediatria
- Nebulizador / Umidificador
- Monitor de pressão
- Módulos Nutricionais
- Mobilidade
- Kit de Dietas
- Incontinência
- Inaladores
- Geriatrics
- Fraldas
- Feridas / Escaras / Úlceras
- Espessante
- Dermatologia
- Curativos
- Correlatos / Descartáveis
- Bomba de Infusão
- Acessórios
- teste
- Monitores
- Colostomia
- Ortopedia

Correlatos / Descartáveis >

Frasco Descartável para Nutrição Enteral 300 ml - Nutrimed (736532675668 | Nutrimed)

Descrição Completa

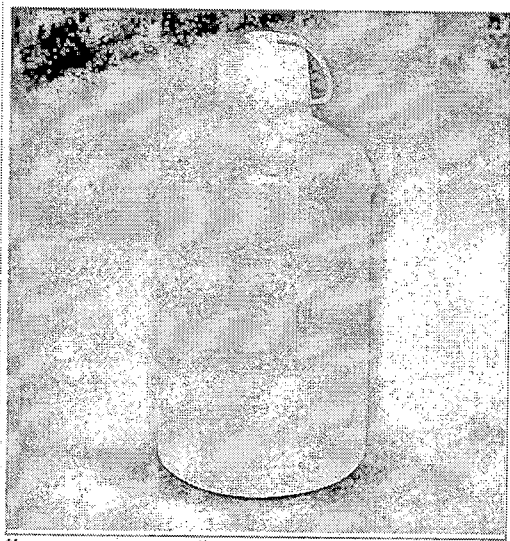

*imagem meramente ilustrativa.

CLIQUE PARA VER GALERIA



R\$ 1,30

VOCÊ ESTÁ FAZENDO UMA OPERAÇÃO SEGURA

Escolha a quantidade

(0 Avaliações Avalie este produto)

Formas de pagamento

Formas de Entrega

DESCRIÇÃO DO PRODUTO	AVALIAÇÕES
<p>PRODUTO Frasco para acondicionamento de Nutrição Enteral.</p> <p>CARACTERÍSTICAS Disponível nos modelos 300 ml e 500 ml.</p> <p><i>*Informações Obtidas do fabricante (jul 2013)</i></p>	

VOLTAR AO TOPO

ITENS RELACIONADOS

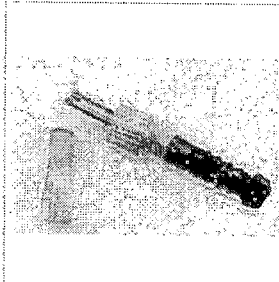
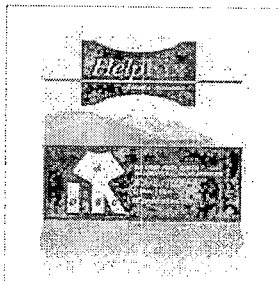
 <p>Compressa de Gaze 13 fios c/ 10 un</p> <p>por: R\$1,00</p> <p><input type="text" value="1"/> <input type="button" value="COMPRAR"/></p>	 <p>Adaptador de Equipo Universal</p> <p>por: R\$4,80</p> <p><input type="text" value="1"/> <input type="button" value="COMPRAR"/></p>	 <p>Help Fix 10 unidades</p> <p>por: R\$35,30 ou 3x de R\$11,76 sem juros</p> <p><input type="text" value="1"/> <input type="button" value="COMPRAR"/></p>
---	---	--

VOLTAR AO TOPO

QUEM VIU, VIU TAMBÉM



Receitas

Nome:

E-mail:

Olá visitante, seja bem-vindo! Faça seu Login ou Cadastre-se.



Digite aqui.

Horário de Atendimento: Segunda à sexta-feira
8:00 às 19:00 horas | Sábado: 9:00 às 14:00 horas.



Calogen - Salgado - Capeletti in Brodo

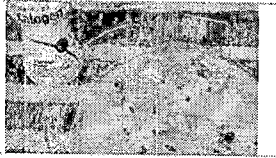

Calogen sem sabor

Ver receita completa

Ver todas as receitas

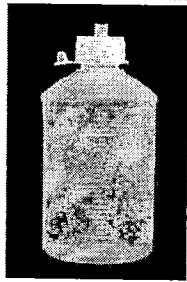

Kit 10 Frascos descartáveis 300 ml - NUTRIMED
De: R\$43,00
Por: R\$11,70



Trophic 1.5 de 1 L

Por: R\$36,30
ou 3x de R\$12,10 sem juros



Trophic Basic 1 L

Por: R\$31,20
ou 3x de R\$10,40 sem juros

497

VOLTAR AO TOPO

QUEM COMPROU, COMPROU TAMBÉM

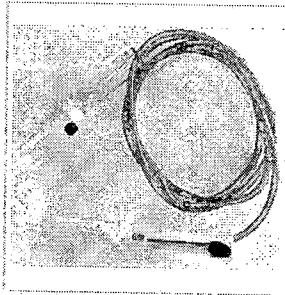

Equipo de Nutrição Enteral Biobase
Por: R\$2,00

COMPRAR

SAIBA MAIS

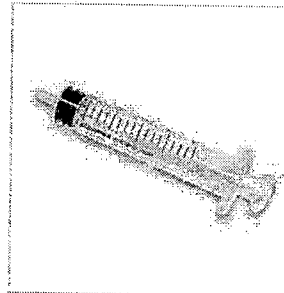

Kit 10 Seringas 20 ml (bico slip) - Descarpack
De: R\$8,00
Por: R\$7,20

COMPRAR

SAIBA MAIS

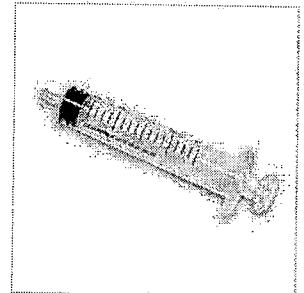

Seringa (bico slip) 20 ml s/ agulha Descarpack
Por: R\$0,80

COMPRAR

SAIBA MAIS

VOLTAR AO TOPO

Formas de Pagamento



Formas de Entrega



Contato

(11) 3132-7356
(11) 3132-7357
(11) 2528-5010
(11) 992731556

@sac@elonutricao.com.br

Acompanhe-nos:

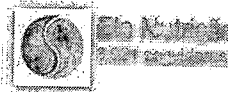

Seguir Página

Comprar no site

Av. Jorge João Saad, 522 - Morumbi - São Paulo/SP
CEP: 05618-001 | Na avenida do Estádio do Morumbi
CNPJ: 15.467.390/0001-81

Copyright © Elo Nutrição - Todos os direitos reservados.



498

Faça uma pesquisa...

Atendimento Entre ou cadastre-se

- Departamentos
- Descartáveis
- Esterilização e Biossegurança
- Medicamentos
- Cateter
- Esparadrapos e Fitas
- ARRASA ESTOQUE
- BLOG

Home > Material Consumo > Radiologia > Fixadores > Revelador de Raio X P/ Preparar - Silpachem

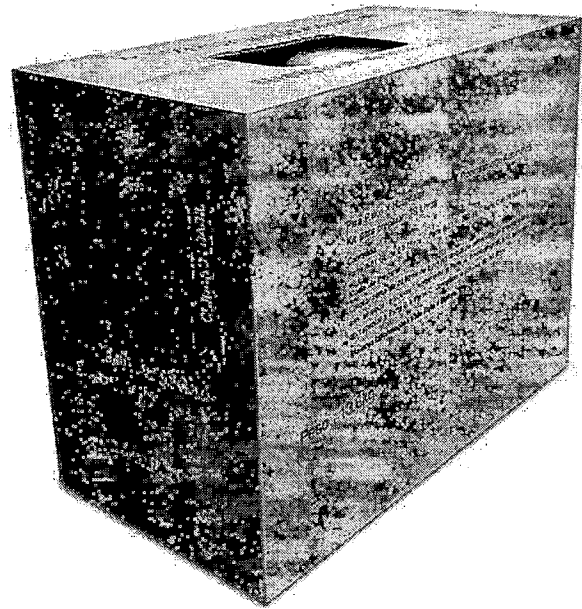
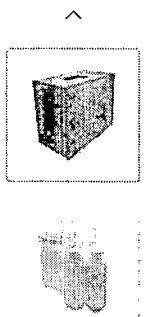

(2) - Faça uma avali

Revelador de Raio X P/ Preparar - Silpachem 38 Litros - Auto

12594

R\$ 503,41 **R\$**
 no PIX no c
3x c
ser

+ formas de pagamento

Para Preparar:

38 Litros ✓

Garantia: Garantia contra defeitos de fa

- 1 +

COMP

Parcela suas compras em 3 Nas melhores bandeiras



Fale com um de nossos consultores!

Adicionar aos favoritos Criar u

Trocas e Devoluç

Calcule o frete Não sei o meu CEP

Gostou? Compartilhe nas redes



Descrição do produto

Os Reveladores de Raio - X - Silpachem, podem ser utilizados em processo tanto manual (apresentação de 13 Litros), como no processo automático (apresentação de 38 litros).

É indicado para revelação em processadoras de raios-x, mamografia, tomografia e ressonância magnética. Utilizado em clínicas, hospitais, consultórios de odontologia e veterinário.

Apres Reve Aceite os cookies e tenha uma melhor experiência em nosso site, consulte nossa [Política de Privacidade](#). Aceitar

- ara 13 litros de solução, [Envie-nos uma mensagem](#)

Aviso Importante:

Preços e condições de pagamento exclusivos para compras realizadas através do site. Os estoques são limitados e os valores não se aplicam à nossa loja física, podendo sofrer alterações sem aviso prévio. Em caso de divergência, o preço válido é o do carrinho. As imagens exibidas neste site são de caráter meramente ilustrativas.

ATENDIMENTO

Seg à sex das 8h-11:30h e das 13:30h-17:30h

TROCAS E DEvoluções

Até 7 dias para devolver a compra

PARCELAMENTO

Em até 10x no cartão

(47) 3525-0200

(47) 3525-0200

atendimento@althis.com.br

INSTITUCIONAL

Visite o nosso BLOG!

Atendimento

Como Comprar

É seguro comprar na Althis?

Empresa

Formas de Pagamento

Prazos e Entregas

Trocas e Devoluções

Avaliações

Políticas de Privacidade

SELOS DE SEGURANÇA

FORMAS DE PAGAMENTO

Althis Comércio de Medicamentos e Materiais Médico Hospitalares Eireli - CNPJ: 13.971.092/0001-07 Endereço: Rod. BR 470, Km 140, nº 5350, Polo Industrial - Sala 12, bairro Valada Itoupava - Rio do Sul/SC - CEP 89162-875 © Direitos Reservados www.althis.com.br



Aceite os cookies e tenha uma melhor experiência em nosso site, consulte nossa [Política de Privacidade](#).

Envie-nos uma mensagem



dental

Home > Biossegurança > Sabonete > Sabonete Cremoso Septderm - Prolink

Sabonete Cremoso Septderm - Prolink

Embalagem com 5 litros. Aroma Erva Doce.

Cod. de Referência: 101345

★★★★★ (2)

R\$35,90

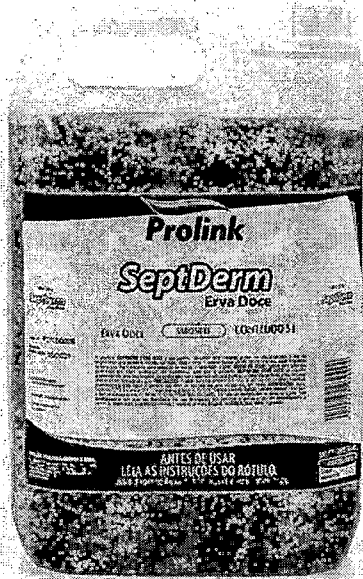

Quantity selector: - 1 +

Adicionar ao Carrinho

+ Adicionar a lista de desejos ▾

Calcular frete e prazo

A previsão de entrega inicia-se após a emissão da Nota Fiscal.

Digite o CEP

CEP input field

Calcular

♥ Lovers. Acumule e troque por benefícios exclusivos.

📦 Frete Grátis. Em compras acima de R\$ 200.

↔ Troca Grátis. Você tem 07 dias a partir da data de recebimento.

Formas de pagamento ▾

Detalhes ▲

- * Erva Doce.
- * Sem bactericida.
- * Validade: 24 meses após data de fabricação.

Aplicação ▾

Quem Viu este Produto, Comprou esses:

Útil? (0)



Bom!

Igual aos outros.

Aldo Z. 04/05/2022

Compra verificada

✓ *Sim, recomendaria este produto a um amigo.*

Útil? (0)

Carregar mais avaliações

Copyright © 2023 - Todos os direitos reservados | www.dentalcremer.com.br | Dental Cremer | CNPJ: 14.190.675/0001-55 | Rua das Missões, 674 - 2º andar - Ponta Aguda - Blumenau - Santa Catarina - CEP 89051-001 | Autorizações de Funcionamento ANVISA - Medicamentos: 1.09.245-3, Produtos para Saúde (Correlatos): 8.08.576-8, 8.10.706-3, Saneantes Domissanitários: 3.05.135-4, Perfumes/Produtos de Higiene/Cosméticos: 2.06.387-3 | CNPJ: 14.190.675/0002-36 | Av. das Indústrias Antônio Conrado de Oliveira, 90 - Galpão 03 - Distrito Industrial - Itapeva - Minas Gerais - CEP 37655-000 - Farmacêutica responsável: Shirley de Toledo Ladislau - CRF/MG nº 11.607 | CNPJ: 14.190.675/0003-17 | Av. das Indústrias Antônio Conrado de Oliveira, 90 - Galpão 04 - Distrito Industrial - Itapeva - Minas Gerais - CEP 37655-000 - Farmacêutico responsável: Diego Diônata da Rosa - CRF/MG nº 31666. Política de Privacidade e Segurança - Fotos meramente ilustrativas - Os preços e condições da loja virtual estão sujeitos a alterações. Em caso de divergência de preços no site, o valor válido é o do Carrinho de Compra.





O que esta procurando?

Home | Sapatilha

Filtrar

Selecione

Produtos encontrados: **1 resultados**



Propé descartável com 100 unidades -
Anadona

R\$ 14,91 à vista ou
R\$ 15,37

em até 1x de R\$ 15,37 sem juros

Comprar

1

Newsletter

Cadastre-se e seja um dos primeiros a saber de todas as novidades e ofertas.

Nome

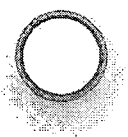

E-mail

Cadastrar

hospitalar
Distribuidora

 18 3221 2232 | 18 99774 2232

 vendas@hospitalardistribuidora.com.br

Seg. à Sex. das 08:00h às 18:00h

Sábado das 08:00h às 12:00h

Institucional

+

Ajuda e suporte

+

Minha Conta

+

Pagamentos



Segurança



Created By  **deco**

Powered by **VTEX**

Seringa Carpole com Refluxo - Golgran

Embalagem com 1 unidade. Ref: 146-1.

Cod. de Referência: 324396

Cód Fabricante: 146-1

★★★★★ (18)

COMPRE a partir de R\$399,99 em GOLGRAN e GANHE Estojo Para Esterilização

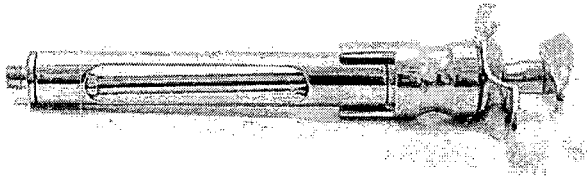

R\$76,90 31% OFF

R\$52,99

Adicionar ao Carrinho

Adicionar a lista de desejos

Calcular frete e prazo

A previsão de entrega inicia-se após a emissão da Nota Fiscal.

Digite o CEP

Calcular

♥ Lovers. Acumule e troque por benefícios exclusivos.

🚚 Frete Grátis. Em compras acima de R\$ 200.

↻ Troca Grátis. Você tem 07 dias a partir da data de recebimento.

Formas de pagamento

Detalhes

- * Fabricada em aço inoxidável.
- * Com refluxo.
- * Utilizada para aplicação de anestésias.
- * Evita a injeção acidental de anestésico em vaso sanguíneo.
- * Tamanho: 12,5 cm.
- * Busca oferecer maior precisão e segurança.
- * Garantia de 10 anos contra defeito de fabricação comprovado.
- * Registro ANVISA: 10401310083.

Aplicação

Informações Adicionais

Bom!

Bom

Camila 23/04/2018

✔ *Compra verificada*

✓ *Sim, recomendaria este produto a um amigo.*

👍 Útil? (0)



Muito bom!

Otimo muito bom o refluxo.

Cristiano C. 26/07/2017

✔ *Compra verificada*

✓ *Sim, recomendaria este produto a um amigo.*

👍 Útil? (0)

Carregar mais avaliações

Copyright © 2023 - Todos os direitos reservados | www.dentalcremer.com.br | Dental Cremer | CNPJ: 14.190.675/0001-55 | Rua das Missões, 674 - 2º andar - Ponta Aguda - Blumenau - Santa Catarina - CEP 89051-001 | Autorizações de Funcionamento ANVISA - Medicamentos: 1.09.245-3, Produtos para Saúde (Correlatos): 8.08.576-8, 8.10.706-3, Saneantes Domissanitários: 3.05.135-4, Perfumes/Produtos de Higiene/Cosméticos: 2.06.387-3 | CNPJ: 14.190.675/0002-36 | Av. das Indústrias Antônio Conrado de Oliveira, 90 - Galpão 03 - Distrito Industrial - Itapeva - Minas Gerais - CEP 37655-000 - Farmacêutica responsável: Shirley de Toledo Ladislau - CRF/MG nº 11.607 | CNPJ: 14.190.675/0003-17 | Av. das Indústrias Antônio Conrado de Oliveira, 90 - Galpão 04 - Distrito Industrial - Itapeva - Minas Gerais - CEP 37655-000 - Farmacêutico responsável: Diego Diônata da Rosa - CRF/MG nº 31666. Política de Privacidade e Segurança - Fotos meramente ilustrativas - Os preços e condições da loja virtual estão sujeitos a alterações. Em caso de divergência de preços no site, o valor válido é o do Carrinho de Compra.

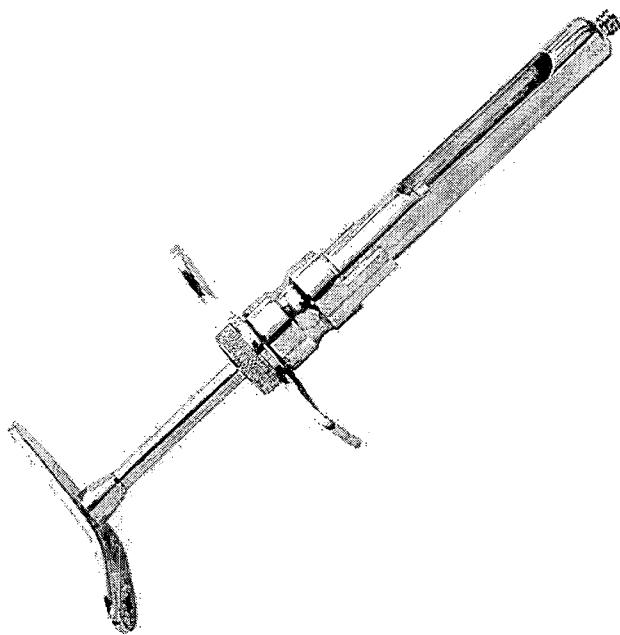

Seringa Carpule com Refluxo QD02702 - Quinelato

Embalagem com 1 unidade.

Cod. de Referência: QUI5935A

Cód Fabricante: QD.027.02

★★★★★ (avaliar)

R\$89,99 8% OFF

R\$82,99

− 1 +

Adicionar ao Carrinho

+ Adicionar a lista de desejos ▾

Calcular frete e prazo

A previsão de entrega inicia-se após a emissão da Nota Fiscal.

Digite o CEP

Calcular

 **Mais Speed.** Pontue para ganhar muitos descontos e vantagens

 **Frete Grátis.** Em compras acima de R\$ 199.

 **Troca Grátis.** Você tem 07 dias a partir da data de recebimento.

Formas de pagamento ▾

Detalhes ▲

- Conteúdo da embalagem:
- 1 Seringa Carpule com refluxo;
- Material do produto: Aço inoxidável;
- Autoclavável a 134°C;
- Validade: Indeterminada;
- Registro ANVISA: 10301950047.

Aplicação ▾

Benefícios ▾

Informações Adicionais ▾

Você está vendo:

**Luva para Procedimento
Látex com Pó - Supermax**

SUPERMAX

Embalagem com 100 unidades.
Escolha o tamanho .

★★★★★ (118)

A partir de

R\$17,99

Confira regra*

Ver Opções

**Tesoura Iris 11,5cm -
Golgran**

GOLGRAN

Embalagem com 1 unidade.

★★★★★ (1)

~~R\$27,99~~ 14% OFF

R\$23,99

Ver Opções

**Lençol de Borracha Azul -
Madeitex**

MADEITEX

Embalagem com 26
unidades. 13,5x13,5cm.

★★★★★ (33)

~~R\$29,99~~ 7% OFF

R\$26,99

- 1 +

Adicionar

**Pinça Clínica para Algodão
C - Golgran**

GOLGRAN

Embalagem com 1 unidade.

★★★★★ (7)

R\$19,90

- 1 +

Adicionar

**Sonda Explorador
vada Millenium - G**

GOLGRAN

Embalagem com 1 unid
Escolha o modelo.

★★★★★

R\$15,49

Ver Opção

Tire dúvidas sobre o produto

Este produto ainda não tem perguntas. Faça a primeira!

Fazer uma pergunta

Avaliações deste produto

Tem esse produto? Seja o primeiro a avaliá-lo!

Avaliar produto

Para melhor atender nossos clientes, não vendemos por atacado e reservamo-nos o direito de limitar, por cliente, a quantidade dos produtos anunciados. Preços, ofertas e condições exclusivos para internet e televendas, válidos durante o dia de hoje, podendo sofrer alterações sem prévia notificação. Copyright © 2003-2023 <https://www.dentalspeed.com/> , TODOS OS DIREITOS RESERVADOS. Algumas Ilustrações por Stories by Freepik. Imagens de produtos meramente ilustrativas. Os produtos e impressos Dental Speed são para uso próprio dos cirurgiões-dentistas. Vendas exclusivas por telefone e internet. Não trabalhamos com representantes ou outros canais de venda. Revenda Proibida. Dental Speed | CNPJ 13.612.214/0001-60 Rua Senador Carlos Gomes de Oliveira, 800, GP 04. Distrito Industrial - CEP 88104-785 - São José-SC. Responsáveis Técnicas: Mariana Vianna Kunzler | CRF-SC 4183 | Marielle Meireles da Silva | CRF-SC 15871 | Nº Autorização ANVISA: Medicamentos 1.09.024-0 Produtos para saúde 8.08.016-3 Saneantes 3.05.080-3 Cosméticos 2.09.568-8

Fique sabendo dos melhores descontos e promoções em primeira mão!

DE

Q Pesquisa

Agora não

Quero receber

🏠 > **Seringa Carpule com Refluxo Verde - Duflex**

Cód 244025000

(0)

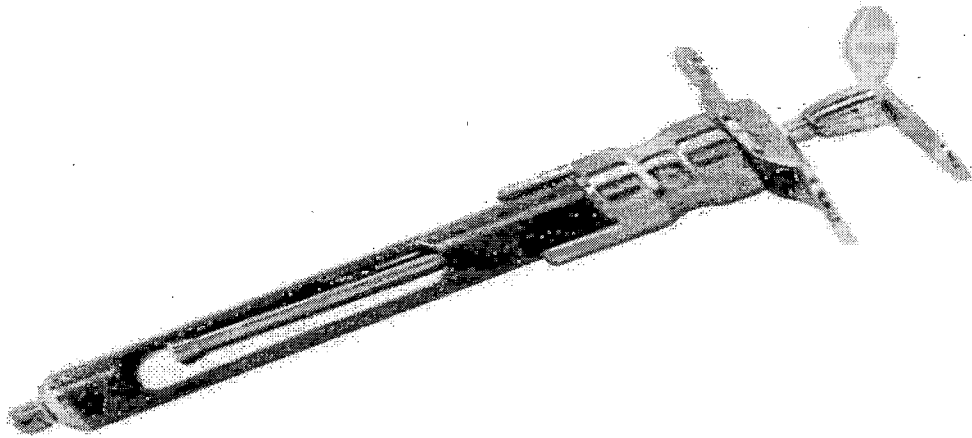

♥

R\$ 89,00

3% de desconto no boleto à vista

1 x R\$ 89,00 sem juros



Resgate por 8322 pontos no
Surya Club

Quantidade

-

1

+



Conheça tar

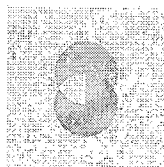

Fique sabendo dos melhores descontos e promoções em primeira mão!



Institucional



Selos de segurança



Formas de pagamento



Cartão de Crédito

Parcela em até 12x
sem juros

Boleto à Vista e

Pix
Ganhe 3% de
desconto

Boleto a prazo

Parcela em até 6x sem
juros

TODOS OS DIREITOS RESERVADOS, WWW.SURYADENTAL.COM.BR | FOTOS MERAMENTE ILUSTRATIVAS. SURYA DENTAL COMÉRCIO PRODUTOS ODONTOLÓGICOS E FARMACÊUTICOS S/A | CNPJ 00.814.559/0001-55 | FARMACÊUTICOS RESPONSÁVEIS TÉCNICOS NATHALIA MARIA VALERIO CRF-PR 34412 E GABRIEL AUGUSTO MATOS GONCALVES CRF-PR 28641 | AFE'S: MEDICAMENTOS: 1.07.026-4 | PRODUTOS PARA SAÚDE: 8.03.304-6 | SANEANTES: 3.04.804-9 | AFE HIGIENE: 2.06.441-9

Quantidade



O que deseja encontrar?



SOS

Sua Cesta



Vendido e entregue por Bisturi
1 itens

Seringa Descarpack 20ml
Luer Lock Sem Agulha -
Unidade
Descarpack



R\$ 0,95
R\$ 0,72

Quantidade
1



Consulte frete e prazo



Consulte frete e prazo



Digite seu CEP

Não sei meu CEP

Consultar frete



Central de Atendimento



Televendas

R\$ 0,72

Prosseguir

 01 Item

Adicionado à sua cesta

[Finalizar compra](#)

R\$ 0,72



O que deseja encontrar?

Meus Pedidos Minha conta Entrar 1 / Cesta R\$ 0,72

<p>Como comprar no site</p> <p>Formas de pagamento disponíveis</p> <p>Prazo de entrega</p> <p>Recibo</p> <p>Troca ou devolução</p>	<p>Drogasil e Você</p> <p>Site</p> <p>Comprar e Retirar</p> <p>Serviços de Saúde</p> <p>Fórmulas Manipuladas</p> <p>Univers</p> <p>Programa de Laboratório</p>	<p>Nossas Lojas</p> <p>Sustentabilidade</p> <p>Etica e Compliance</p> <p>Trabalhe Conosco</p> <p>Imprensa</p> <p>Investidores</p> <p>Lojas as 1 categoria</p> <p>Bulas de A a Z</p>
<p>Minha Conta</p> <p>Criar novo cadastro</p> <p>Alterar dados pessoais</p> <p>Editar endereço</p> <p>Acompanhar um pedido</p>	<p>Privacidade de dados</p> <p>Como protegemos seus dados</p> <p>Política de Privacidade</p> <p>Portal do Titular dos Dados</p>	<p>Marketplace</p> <p>Venda no site Drogasil</p>

A Drogasil segue as determinações da:

Raia Drogasil SA | DROGASIL | 61.595.865/0240-93 | I.E. 318.756.280.119 | Av. Naa. Srs. Assunção, 630 | Butantã | São Paulo (SP) | CEP 05259-001 | Horário de Atendimento: De Segunda à Domingo das 7h às 21h | Telefones: 8004-8007, De Segunda à Domingo das 7h às 21h | SAC - Serviço de Atendimento ao Cliente: 3004-8007, Dúvidas, elogios e reclamações: atendimento@drogasil.com.br, De Segunda à Domingo das 7h às 21h, inclusive feriados. | Farmacêutica responsável: Isabela Christina Ferreira da Silva | CRF 65422 | Polo Butantã (1214 e 1715 Raia e Drogasil) | AFE 7.170945 | CNVS - 355030801-477-002443-1-7. As informações contidas neste site não devem ser usadas para automedicação e não substituem, em hipótese alguma, as orientações dadas pelo profissional da área médica. Somente o médico está apto a diagnosticar qualquer problema de saúde e prescrever o tratamento adequado. Ao perquirir em sites, um médico deve ser consultado. Os preços e promoções divulgados no site são válidos apenas para compras feitas pela internet. Malores esclarecimentos, consultar o site: www.anvisa.gov.br. A Raia Drogasil SA trabalha com as tecnologias mais avançadas de proteção de dados, para que você possa realizar suas compras com tranquilidade. A privacidade e a segurança dos clientes são compromissos da Raia Drogasil SA, todos os pedidos efetuados estão sujeitos à confirmação da disponibilidade de produto em nosso estoque.

Política de privacidade | © 2021 RD. Todos os direitos reservados.

506



O que deseja encontrar?



Sua Cesta



Vendido e entregue por Bisturi
1 itens

Seringa Descarpack 10ml
Luer Slip Sem Agulha -
Unidade
Descarpack



R\$ 0,44

quantidade
1



Consulte frete e prazo



Consulte Frete e Prazo



Digite seu CEP

Não sei o CEP

Carregando ...

R\$ 0,44

Prosseguir

 01 Item
Adicionado à sua cesta

[Finalizar compra](#)



Central de Atendimento

3003-7242

Horário de atendimento das 7h às 21h, de segunda a domingo.



Televendas

3003-7242

Horário de atendimento das 7h às 21h, de segunda a domingo.

Privacidade de dados
Como protegemos seus dados
[Política de Privacidade](#)
[Portal do Titular dos Dados](#)

A Droga Raia segue as determinações da



R\$ 0,44



O que deseja encontrar?

Assinatura v Olá, faça seu login Minha conta v Meus pedidos

1 Cesta R\$ 0,44

- Loja e Compliance
- Trabalhe Conosco
- Imprensa
- Investidores
- Vital
- Todas as Categorias
- Bulas de A a Z

- Comprar e Receber
- Serviços de Saúde
- Fórmulas Manipuladas
- Unives
- Programa de Laboratório

acompanhar um pedido

Marketplace

Venda no site Droga Raia

- Trazer de entrega
- Reembolso
- Troca ou devolução

Central de atendimento

Central de atendimento
3003-7242

Horário de atendimento das 7h às 21h,
de Segunda a Domingo

Tele vendas

Tele vendas
3003-7242

Horário de atendimento das 7h às 21h,
de Segunda a Domingo

Redes Sociais

A Droga Raia segue as determinações da ANVISA



Droga Raia S.A. | DROGA RAIA | 01.585.865/0240-93 | I.E. 116.756.261.113 | Av. Nra. Sra. Assunção, 659 | Bragança Paulista (SP) | CEP 06258-001 | Horário de atendimento Segunda a Domingo das 7h às 21h (11) 3765-0938 (11) 3765-2476 | Horário de atendimento: Tele vendas: 3003-7242, segunda a domingo, das 7h às 21h | Loja Atendimento ao Cliente: 3003-7242 | Drogas, eletros e utilidades para drogarias.com.br. Ou Segunda a Domingo das 08h às 21h, inclusive feriados. | Farmacêutico responsável: Kay Roca Belini Marques | CR-42.492 | Acre: 7.17044-9 | CRM5 - 355039801-477-0074431-7 | As informações contidas neste site não devem ser usadas para automedicação e não substituem, em hipótese alguma, as orientações dadas pelo profissional da área médica. Sempre a melhor opção é consultar qualquer problema de saúde a seu médico e prescrever o tratamento adequado. Adquirir em os sistemas de saúde de forma segura. O projeto e o envio de produtos no site são feitos de forma segura por meio de protocolos de segurança. Mais informações consulte o site: www.anvisa.gov.br. A Droga Raia S.A. trabalha com as tecnologias mais avançadas de proteção de dados, para que você possa realizar suas compras com tranquilidade. A privacidade e a segurança dos clientes são compromissos da Droga Raia S.A. Todos os pedidos efetuados estão sujeitos à confirmação da disponibilidade de produto em nosso estoque.

Política de privacidade | © 2022 RD. Todos os direitos reservados.

508

509

Fique sabendo dos melhores descontos e promoções em primeira mão!

DE



Q Pesquisa

Agora não

Quero receber

🏠 > Marcas > Casa Fernandes >

Seringa Descartavel Luer Lock sem Agulha 10ml - SR



Cód 243042000

(2)

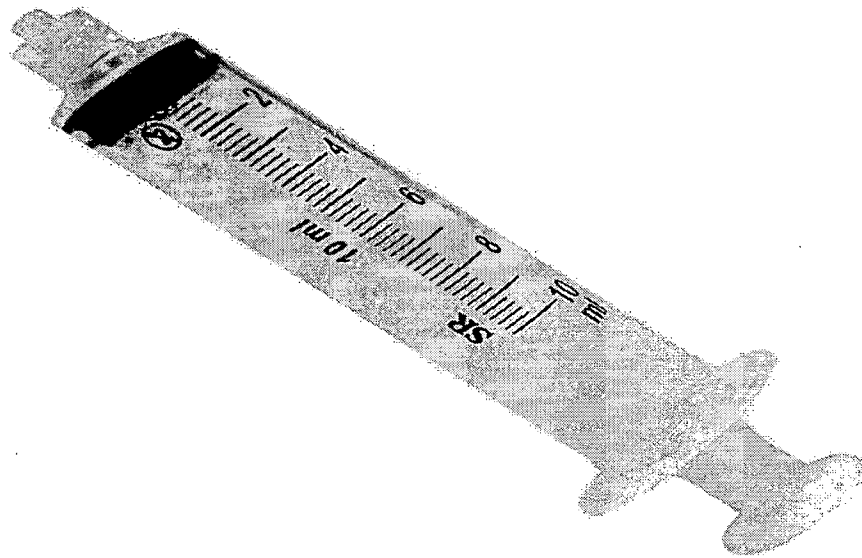

R\$ 0,89

3% de desconto no boleto à vista

1 x R\$ 0,89 sem juros



Resgate por 62 pontos no **Surya Club**

Quantidade



1



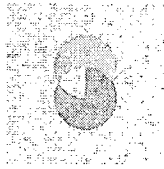

Fique sabendo dos melhores descontos e promoções em primeira mão!

TODOS OS DIRE
DENTAL COMÉF

VAS. SURYA
|1-55|

FARMACÊUTICOS RESPONSÁVEIS TÉCNICOS NATHALIA MARIA VALERIO CRF-PR 34412 E GABRIEL AUGUSTO
MATOS GONCALVES CRF-PR 28641 | AFE S: MEDICAMENTOS: 1.07.026-4 | PRODUTOS PARA SAÚDE: 8.03.304-6 |
SANEANTES: 3.04.804-9 | AFE HIGIENE: 2.06.441-9

Quantidade

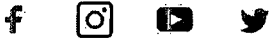

5/0
8

Conheça nosso blog

Atendimento

0800 602 1717

Seg. a Sex. das 8h às 18h

Fale conosco | Ouvidoria | Whatsapp

lojavirtual@suryadental.com.br

Surya Club

Conheça também

Institucional

Selos de segurança



Formas de pagamento.

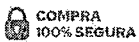

Cartão de Crédito
Parcela em até 12x
sem juros

**Boleto à Vista e
Pix**
Ganhe 3% de
desconto.

Boleto a prazo
Parcela em até 6x sem
juros

TODOS OS DIREITOS RESERVADOS, WWW.SURYADENTAL.COM.BR | FOTOS MERAMENTE ILUSTRATIVAS. SURYA DENTAL COMÉRCIO PRODUTOS ODONTOLÓGICOS E FARMACÊUTICOS S/A | CNPJ 00.814.589/0001-55 | FARMACÊUTICOS RESPONSÁVEIS TÉCNICOS NATHALIA MARIA VALERIO CRF-PR 34412 E GABRIEL AUGUSTO MATOS GONCALVES CRF-PR 28641 | AFE'S-MEDICAMENTOS: 1.07.026-4 | PRODUTOS PARA SAÚDE: 3.03.304-6 | SANEANTES: 3.04.804-9 | AFE HIGIENE: 2.06.441-9.

Quantidade

A sua Black Friday da saúde. O mês inteiro!

SJ



Olá, o que você procura

Olá, faça o seu login
ou cadastre-se

1

Departamentos Estetoscópio Aparelho de Pressão Equipamentos Médicos Curativos Fibra Bem-Estar Material d

[HOME](#) / ... / [SERINGA DESCARTÁVEL LUER SLIP 3ML SR](#)

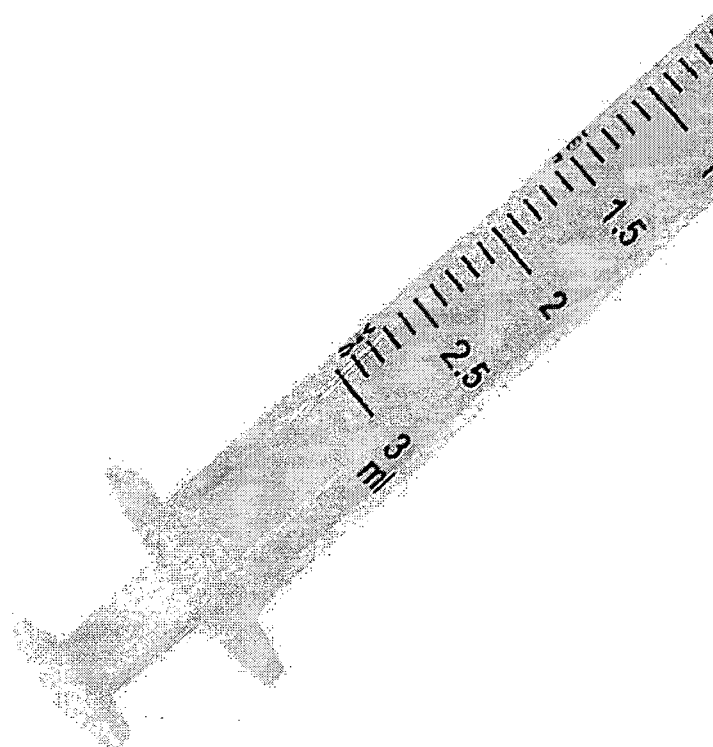

Seringa Descartável Luer Slip 3ml SR

Referência: 9609 Marca: SR
Vendido e entregue por: Fibra Cirúrgica

R\$ 0,24

Em até 1x R\$ 0,24 sem juros



A sua Black Friday da saúde. O mês inteiro!

FIBRA
CIRÚRGICA



1

☰ **Departamentos** Estetoscópio Aparelho de Pressão Equipamentos Médicos Curativos Fibra Bem-Estar Material d

Vendas na Fibra Termos e
Cirúrgica condições

Lojas Parceiras

Formas de pagamento

Selos de Segurança

© 2020 TODOS OS DIREITOS RESERVADOS - CNPJ: 09.007.247/0002-95
R. Tupy, 1723 - Nova Brasília, Joinville - SC, 89214-505

512
SD

Frete Grátis Welch Allyn! Confira condições.



Olá, o que você procura

Olá, faça o seu login
ou cadastre-se

Departamentos Estetoscópio Aparelho de Pressão Equipamentos Médicos Curativos Fibra Bem-Estar Material d

[HOME](#) / ... / [SERINGA DESCARTÁVEL LUER SLIP 5ML SR](#)

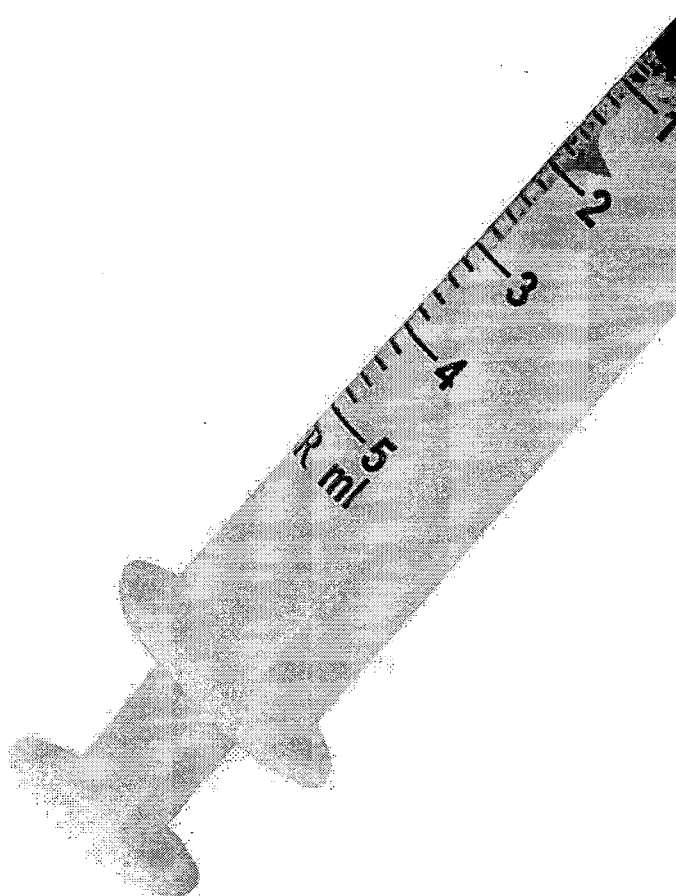

Seringa Descartável Luer Slip 5ml SR

Referência: 3547 Marca: SR
Vendido e entregue por: Fibra Cirúrgica

R\$ 0,30

Em até 1x R\$ 0,30 sem juros



Frete Grátis Welch Allyn! Confira condições.



☰ Departamentos Estetoscópio Aparelho de Pressão Equipamentos Médicos Curativos Fibra Bem-Estar Material d

Littmann

Responsabilidade Social	Trocas e devoluções	Profissões	Segunda à sexta das 8h às 12h e das 13h às 17h30
Nossas marcas	Termos e condições		fibra@fibracirurgica.com.br
Vendas na Fibra Cirúrgica			
Lojas Parceiras			

Formas de pagamento

Selos de Segurança



© 2020 TODOS OS DIREITOS RESERVADOS - CNPJ: 09.007.247/0002-95

R. Tupy, 1723 - Nova Brasília, Joinville - SC, 89214-505

513
A



O que deseja encontrar?



Sua Cesta



Vendido e entregue por Bisturi
1 itens

Seringa Descarpack 60ml
Bico Cateter Sem Agulha -
Unidade
Descarpack



R\$ 3,95
R\$ 3,85

quantidade
1



Consulte frete e prazo



Consulte Frete e Prazo



Digite seu CEP

Não sei o CEP

Carregando ...

R\$ 3,85

Prosseguir

01 Item

Adicionado à sua cesta

Finalizar compra



Central de Atendimento

3003-7242

Horário de atendimento das 7h às 21h, de segunda a domingo.



Televendas

3003-7242

Horário de atendimento das 7h às 21h, de segunda a domingo.

Privacidade de dados
Como protegemos seus dados
Política de Privacidade
Portal do Titular dos Dados

A Droga Raia segue as determinações da



R\$ 3,85



O que deseja encontrar?

Assinatura | Já faça seu login Minha conta | Meus pedidos



- Ética e Compliance
- Trabalhe Conosco
- Imprensa
- Investidores
- Vídeos
- Todas as Categorias
- Billas de A a Z

- Comprar online
- Serviços de Saúde
- Formulas Manipuladas
- Univers
- Programa de Laboratorio

- Compartilhar um pedido
- Marketplace
- Venda no site Droga Raia

- Trazo de entrega
- Reembolso
- Troca ou devolução

Central de atendimento
 Central de atendimento
 5003-7242
 Horário de atendimento das 7h às 21h,
 de segunda a domingo

Tele vendas
 Tele vendas
 3003-7242
 Horário de atendimento das 7h às 21h,
 de segunda a Domingo



A Droga Raia segue as determinações da ANVISA Agência Nacional de Vigilância Sanitária



Raia Drogasil SA | DROGARAIA | 01-595.865/0240-05 | LE: 116.756.200/113 | Av. Nave, S/n, Assunção, 039 | Fátima, 15 São Paulo, SP | CEP: 06559-001 | Serviço de Atendimento Suplente à Saúde das 7h às 21h (11) 5061-0689 (11) 5269-2276 | Horário de Atendimento: telefones: 3003-7242, segunda a domingo, das 7h às 21h | Loja Atendimento ao Cliente: 3003-7242. Drogas, artigos e artigos importados para drogarias controladas, de segunda a domingo das 08h às 21h, inclusive feriados. | Farmacêutico responsável: Ana Fátima Bellini Manufo | CN: 42.430 | AFE: 7.120424 | CR475 - 35503-001-477-002443-1-7. As informações contidas neste site não devem ser usadas para automedicação e não substituem, em hipótese alguma, as orientações dadas pelo profissional da área médica. Somente o médico está apto a diagnosticar qualquer problema de saúde e prescrever o tratamento adequado. Ao acessar os sistemas, um médico deverá ser consultado. Os preços e promções disponíveis no site são válidos apenas para compras feitas pelo usuário. Para esclarecimentos, consultar o site www.anvisa.gov.br. A Raia Drogasil SA trabalha com as tecnologias mais avançadas de proteção de dados, para que você possa realizar suas compras com tranquilidade. A privacidade e a segurança dos clientes são compromissos da Raia Drogasil SA. Todos os pedidos efetuados estão sujeitos à confirmação da disponibilidade do produto em nosso estoque.

Política de privacidade | © 2022 RD. Todos os direitos reservados.

514

515



 Atendimento
  Entre ou cadastre-se
 

- Departamentos
- Descartáveis
- Esterilização e Biossegurança
- Medicamentos
- Cateter
- Esparradrapos e Fitas
- ARRASA ESTOQUE
- BLOG

Home > Material Consumo > Sondas > Foley 2 Vias > Sonda de Foley 2 Vias Látex Siliconizada Cx C/ 10 Und - Lamedid (Solidor)

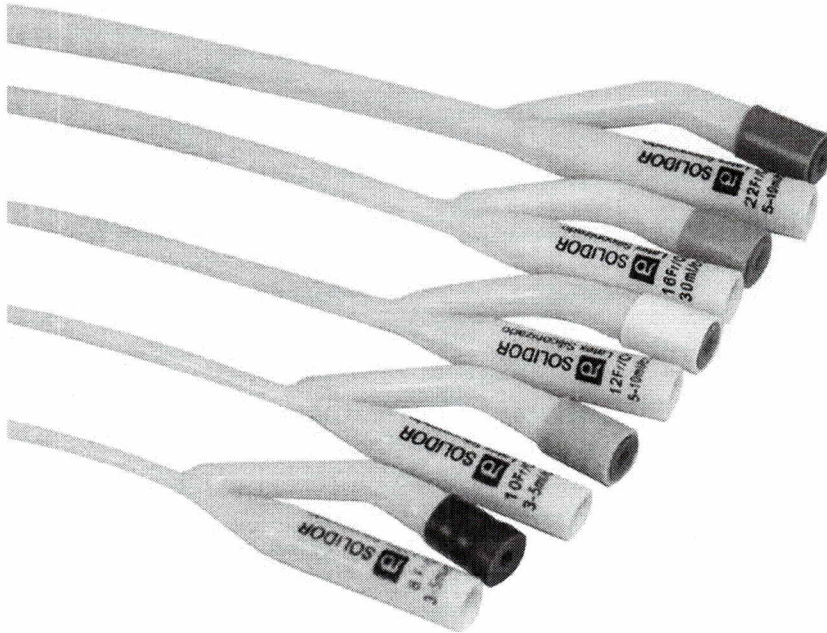

(0) - Faça uma avaliação

Sonda de Foley 2 Vias Látex Siliconizada Cx C/ 10 Und - Lamedid (Solidor) Nº 20

12781

R\$ 36,30 no PIX

 -10 = 363
 R\$ 38,30 no cartão €

+ formas de pagamento

Número:

Garantia: Garantia contra defeitos de fabricação

COMPRAR

Parcele suas compras em 1x
 Nas melhores bandeiras



 Fale com um de nossos consultores!

 Adicionar aos favoritos

 Criar um alert preço

 Trocas e Devoluções

 Calcule o frete
 Não sei o meu CEP

Gostou? Compartilhe nas redes sociais



Descrição do produto

As Sondas de Foley 2 Vias - Lamedid (Solidor) são utilizadas para realização de sondagem vesical, promovendo o esvaziamento da bexiga.

- Dispositivo que se acopla a bolsa coletora de urina de sistema fechado;
- Confeccionado em látex siliconizado;
- Caixa C/ 10 Unidades.

CAP. CUFF (BALÃO)	Nº	MODELO
3-5 cc	8 (pediátrica)	2 Vias
3-5 cc	10 (pediátrica)	2 Vias
5-10 e 30 cc	12	2 Vias
5-10 e 30 cc	14	

Envie-nos uma mensagem

Aviso Importante:

Preços e condições de pagamento exclusivos para compras realizadas através do site. Os estoques são limitados e os valores não se aplicam à nossa loja física, podendo sofrer alterações sem aviso prévio. Em caso de divergência, o preço válido é o do carrinho. As imagens exibidas neste site são de caráter meramente ilustrativas.



ATENDIMENTO

Seg à sex das 8h-11:30h e das 13:30h-17:30h



TROCAS E DEVOLUÇÕES

Até 7 dias para devolver a compra



PARCELAMENTO
Em até 10x no cartão

(47) 3525-0200

(47) 3525-0200

atendimento@althis.com.br

PROCON

Para reclamações, clique aqui.

INSTITUCIONAL

- Visite o nosso BLOG!
- Atendimento
- Como Comprar
- É seguro comprar na Althis?
- Empresa
- Formas de Pagamento
- Prazos e Entregas
- Trocas e Devoluções
- Avaliações
- Políticas de Privacidade

SELOS DE SEGURANÇA



FORMAS DE PAGAMENTO



Althis Comércio de Medicamentos e Materiais Médico Hospitalares Eireli - CNPJ: 13.971.092/0001-07 Endereço: Rod. BR 470, Km 140, nº 5350, Polo Industrial - Sala 12, bairro Valada Itoupava - Rio do Sul/SC - CEP 89162-875 © Direitos Reservados www.althis.com.br

DESENVOLVIDO POR
Magazord
DIGITAL COMMERCE

Envie-nos uma mensagem

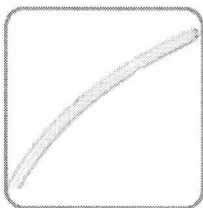
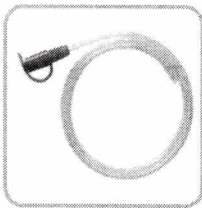

Sonda Uretral Descartável Estéril - Medsonda-12

R\$ 1,21 à vista ou

R\$ 1,25

em até **1x** de R\$ 1,25 s/ juros.

Opção

- 10
- 12**
- 14
- 16
- 18
- 20
- 22
- 24
- 04
- 06
- 08

- **1** +

Comprar agora

Calcular o frete

00000000

Calcular

NÃO SEI MEU CEP

Descrição

+

Compartilhar



Produtos similares



Institucional +

Ajuda e suporte +

Minha Conta +

Pagamentos



Segurança



Created By  Powered by 

517
🔍



Sonda Uretral Descartável Estéril - Medsonda- 08

R\$ 1,23 à vista ou
R\$ 1,27
em até 1x de R\$ 1,27 s/ juros.

Opção

- 10
- 12
- 14
- 16
- 18
- 20
- 22
- 24
- 04
- 06
- 08**

- **1** +

Comprar agora

Calcular o frete

00000000

Calcular [NÃO SEI MEU CEP](#)

Descrição

+

Compartilhar

Produtos similares

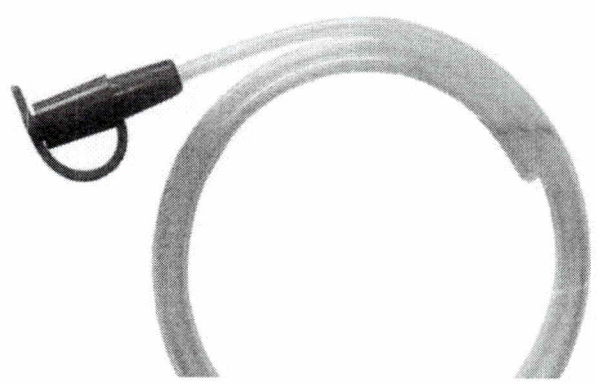

Institucional +

Ajuda e suporte +

Minha Conta +

Pagamentos



Segurança



Created By  Powered by 

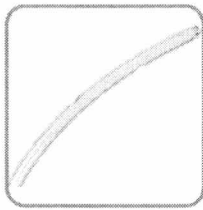
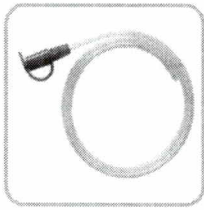

Sonda Uretral Descartável Estéril - Medsonda- 06

R\$ 1,16 à vista ou

R\$ 1,20

em até 1x de R\$ 1,20 s/ juros.

Opção

- 10
- 12
- 14
- 16
- 18
- 20
- 22
- 24
- 04
- 06**
- 08

- **1** +

Comprar agora

Calcular o frete

00000000

Calcular

NÃO SEI MEU CEP

Descrição

+

Compartilhar



Produtos similares



Institucional

+

Ajuda e suporte

+

Minha Conta

+

Pagamentos



Segurança



Created By  **deco** Powered by **VTEX**

BUSCA

ENTRAR
(./conta, n)

CURATIVOS ▾ (<https://www.cirurgicanacionalmed.com.br/curativos>)

CÂNULAS ▾ (<https://www.cirurgicanacionalmed.com.br/canulas>)

SONDAS ▾ (<https://www.cirurgicanacionalmed.com.br/sondas>)

MATERIAIS DE CONSUMO ▾ (<https://www.cirurgicanacionalmed.com.br/materiais-de-consumo>)

+ **CATEGORIAS** ▾ (<https://www.cirurgicanacionalmed.com.br/categorias>)

PROMOÇÃO (<https://www.cirurgicanacionalmed.com.br/promocao>)

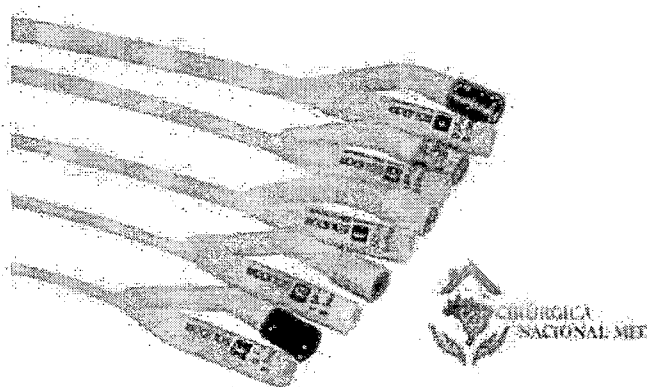

📞 (<https://api.whatsapp.com/send?text=Sonda%20Foley%20Em%20Latex%20Siliconizada%20Solidor%202%20Vias%20-%20Fr%2014%20-%20Bal%C3%A3o%2030%20cc%20-%20Unidade%20http%3A%2F%2Fwww.cirurgicanacionalmed.com.br/produto/sonda-foley-em-latex-siliconizada-solidor-2-vias-fr-14-balao-30-cc-unidade.html>)

SONDA FOLEY EM LATEX SILICONIZADA SOLIDOR 2 VIAS - FR 14 - BALÃO 30 CC - UNIDADE

(CÓD. 4566155)

R\$ 4,75

QTDE:

1

COMPRAR ([HTTPS://WWW.CIRURGICANACIONALMED.COM.BR/CARRINHO/PRODUTO/148902378/ADICIONAR](https://www.cirurgicanacionalmed.com.br/carrinho/produto/148902378/adicionar))

Estoque: Disponível

CEP

CALCULAR

Características Técnicas

• Dispositivo que se acopla a bolsa coletora de urina de sistema fechado.
Utilizamos cookies para que você tenha a melhor experiência em nosso site. Para saber mais acesse nossa página de **Política de Privacidade**
(<https://www.cirurgicanacionalmed.com.br/pagina/seguranca-e-privacidade.html>)

• Conector Universal do sistema de escoamento de urina

• Balão simétrico, fino e resistente ao volume proposto.

• Orifícios adequados com ponta atraumática.

Entendi

📞 (<https://www.cirurgicanacionalmed.com.br/>)



SEGURANÇA E PRIVACIDADE (HTTPS://WWW.CIRURGICANACIONALMED.COM.BR/PAGINA/SEGURANCA-E-PRIVACIDADE.HTML)

TROCAS E DEVOLUÇÕES (HTTPS://WWW.CIRURGICANACIONALMED.COM.BR/PAGINA/TROCAS-E-DEVOLUCOES.HTML)

PAGAMENTOS (HTTPS://WWW.CIRURGICANACIONALMED.COM.BR/PAGINA/PAGAMENTOS.HTML)

(https://www.cirurgicanacionalmed.com.br/carrinho/index)

SOBRE A LOJA

(https://www.cirurgicanacionalmed.com.br/conta/index)

Somos uma distribuidora de produtos médico hospitalar. Aqui você encontra grandes marcas! Para um atendimento personalizado, entre em contato através de um de nossos canais de atendimento.

CONTATO

☎ Telefone: (11) 2978-7284 (tel:(11) 2978-7284)

💬 Whatsapp: (11) 94044-2042 (https://api.whatsapp.com/send?phone=5511940442042)

✉ E-mail: atendimento@cirurgicanacionalmed.com.br (mailto:atendimento@cirurgicanacionalmed.com.br)



(https://facebook.com/cirurgicanacionalmed)



(https://instagram.com/cirurgica.nacionalmed)

PAGUE COM



SELOS



(http://www.google.com/safebrowsing/diagnostic?site=www.cirurgicanacionalmed.com.br)

Cirúrgica Nacional Med - CNPJ: 37.730.312/0001-60 © Todos os direitos reservados. 2023

Desenvolvimento



pixel set (http://pixelset.com.br/)

Plataforma



(https://www.lojaintegrada.com.br?utm_source=lojas&utm_medium=rodape&utm_campaign=cirurgicanacionalmed.com.br)



Utilizamos cookies para que você tenha a melhor experiência em nosso site. Para saber mais acesse nossa página de **Política de Privacidade**

(https://www.cirurgicanacionalmed.com.br/pagina/seguranca-e-privacidade.html)

(https://v

Meu Carrinho

520



Produto	Entrega	Preço	Quantidade	Total
 Sonda Foley Solidor 2 Vias Látex Siliconizado Nº16 30cc - unidade Solidor	a calcular	De R\$ 6,50 Por R\$ 6,00	<input type="text" value="1"/>	R\$ 6,00

Entrega

Veja as opções de entrega para seus itens, com todos os prazos e valores.

CALCULAR

Subtotal R\$ 6,00
Total R\$ 6,00

Formas de Pagamento

Selos de Segurança

Powered by Developed by

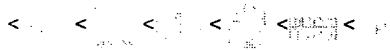

Bisturi Distribuidora de Material Hospitalar LDTA, Rua Miguel de Frias, 150 loja | Icaraí Niterói - Rio de Janeiro - CEP: 24.220-003 - CNPJ: 32.561.144/0001-03 | Insc. Est.: 84.147.982 Telefones: (21) 2606-1709.
Copyright © 2021 bisturi.com.br. Todos os Direitos Reservados As informações contidas neste site não devem ser usadas para automedicação e não substituem, em hipótese alguma, as orientações dadas pelo profissional da área médica. Somente o médico está apto a diagnosticar qualquer problema de saúde e prescrever o tratamento adequado.



O que você está procurando?

Minha Conta | Meus Pedidos



Todos os Departamentos

Estetoscópio

Aparelhos Médicos

Linha Pessoal

Cintas Cirúrgicas

Meias de Compressão

Produtos Ortopedicos

Cadeira de Rodas

Curativo e Ostomia

Material de Consumo

Proteção Covid-19

Maconequi Material de Consumo Sonda Sonda Gástrica Sonda Nasogastrica Curta 16 Medsonda

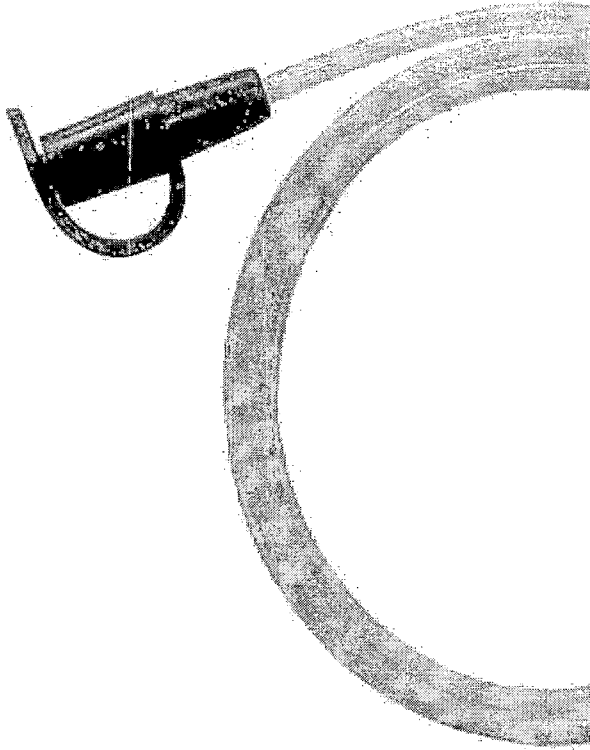

Sonda Nasogastrica Curta 16 Medsonda

7898487860278 [MEDSONDA](#)

[Ver descrição completa](#)

Este produto possui 1 **variação(ões)**, escolha abaixo.

Sonda Nasogastrica Curta 16 Medsonda

Quantidade:

R\$ 1,00

- 1 +

Comprar

Entrega expressa

Você pode retirar mais rápido nas [seguintes lojas](#)



Calcule seu frete:

CALCULAR

Compra 100% segura - PCI Certified Vtex

Loja Confiável nota dos clientes 4,5/5

Devolução gratuita sem complicações em até 7 dias após o recebimento

SONDA NASOGASTRICA CURTA N16 MEDSONDA

Destinado a coletar amostras do conteúdo gástrico de adultos e crianças para a realização de estudos laboratoriais e administrar medicamentos e alimentação dentro do trato gastrointestinal, é confeccionada em PVC (cloreto de polivinila) comprimento de 40 cm cada unidade, transparente, flexível, atóxico esterilizado por óxido de etileno, embalado em P.G.C.

Faça Conosco

Lojas Físicas

Política de Segurança

Política de Pagamentos

Compre por Telefone

Compre por WhatsApp

Central de Atendimento

Formas de Pagamento

Segurança e Certificados

Cartão de Crédito

Boleto Bancário Débito em conta



© 2021 Maconequí - Cirúrgica Rio de Janeiro. Todos direitos reservados. Preços e condições de pagamento exclusivos para compras realizadas via internet. As imagens exibidas neste site são meramente ilustrativas.



CNPJ: 17.151.435/0002-10. Av. Cesário de Melo 2245, Campo Grande -RJ, CEP: 23.052-102.

A loja mais completa do Brasil!

Consulte **FRETE GRÁTIS*** para **SUL** e **SUDESTE** acima de R\$450,00 (/faq/envio-e-frete/)

523
Ø



MAGAZINE MÉDICA.COM

(/)



Entre (/accounts/registro/login/)
OU
cadastre-se (/accounts/registro/login/)
(/accounts/registro/login/)



Meus
pedidos (/historico/)



Fale
conosco
(/ajuda/)



1
(/carrinho/)

O que você procura?



INICIAL (/) / DESCARTÁVEIS (/CATEGORIAS/DESCARTAVEIS/) / SONDAS (/CATEGORIAS/DESCARTAVEIS/SONDAS/)
/ SONDA NASOGÁSTRICA (/CATEGORIAS/DESCARTAVEIS/SONDAS/SONDA-NASOGASTRICA/)
/ SONDA NASOGÁSTRICA CURTA COM 40CM TRANSPARENTE MARK MED

Sonda Nasogástrica Curta com 40cm Transparente MARK MED (14fr-Adulto)

Cód.: 9354

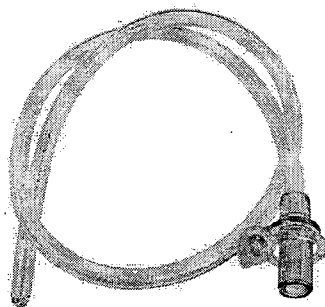

Compartilhe esse produto

(https://magazinemedica.com.br/produtos/sonda-nasogastrica-curta-com-40cm-transparente-mark-med_14fr-adulto)

Mark Med (/marcas/mark-med/)

★★★★★

Clique aqui e pague preço de atacado.

De R\$ 1,36

Por R\$ 1,14 à vista

no pix (5% desc. já calculado)

No cartão em 1x de R\$ 1,16 sem juros (4% de desc. já calculado)

FORMAS DE PAGAMENTO



Escolha dentre as opções

TAM

14FR-ADULTO

Restam apenas **674 UNIDADES** em estoque!
(Precisa de uma quantidade maior? Clique aqui!)

1

 **Comprar**

Comprar Pack
com 900 UNIDADES

 **Baixar App**



 **Frete e Prazo**

(<http://www.google.com.br/safebrowsing/diagnostic?site=http://magazinemedica.com.br>)

Certificações

(<http://consultas.anvisa.gov.br/#!/empresas/>)

4,8 ★★★★★

Google

Avaliações do Consumidor

Siga-nos



(<https://www.facebook.com/magazinemedica>)



(<https://g.page/magazinemedica?gm>)



(<https://www.linkedin.com/company/magazine-medica/>)



(<https://www.youtube.com/channel/UC7RxnFxFxJ9nknxLP7Kk>)



(<https://www.instagram.com/magazine.medica/>)

© 2023 Magazine Médica A Mais Completa em Produtos Médico Hospitalares – Todos os direitos reservados. – CNPJ: 06.103.122/0002-70 –
Inscrição Estadual: 255128606

<https://magazinemedica.com.br> BALLKE PRODUTOS HOSPITALARES LTDA | 06103122000270 - Fone/Whats: (11) 5199-0688 - E-mail: falecom@magazinemedica.com.br. São 19 Anos de Referência na Distribuição de Produtos Médico Hospitalares para todo o Brasil. Consulte Frete Grátis para sua Região. Responsável Técnica: Farmacêutica Kátia Paula de Geus Zardo - CRF/SC 3964 – As informações contidas neste site não devem ser usadas para automedicação e não substituem, em hipótese alguma, as orientações dadas pelo profissional da área médica. Somente o médico está apto a diagnosticar qualquer problema de saúde e prescrever o tratamento adequado. Ao persistirem os sintomas, o médico deverá ser consultado. A Licença ou Alvará Sanitário e a Autorização de Funcionamento de Empresa (AFE) expedida pela Anvisa podem ser acessados através da nossa Área de Downloads. (/downloads/) Preços e condições de pagamento exclusivos para compras realizadas através do site. Os estoques são limitados e os valores não se aplicam à nossa rede de lojas físicas podendo sofrer alterações sem aviso prévio. Em caso de divergência, o preço válido é o do carrinho. As imagens exibidas neste site são meramente ilustrativas. Uma empresa do GRUPO BALLKE.



O que você procura?

Q

Home / Material Hospitalar / Sondas / Sonda Nasogastrica Curta N° 14 Pacote com 10 unidades Medsonda

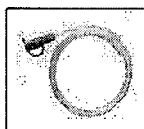
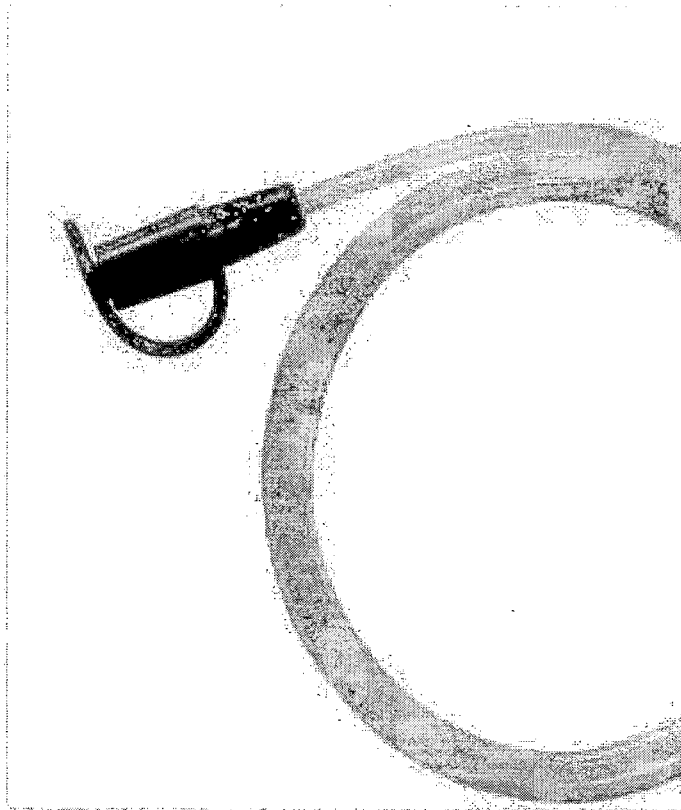

Sonda Nasogastrica Curta N° 14 Pacote com 10 unidades Medsonda

REF: 11192 MARCA: MEDSONDA

Seja o primeiro a opinar :)



R\$ 7,10

ou 1x de R\$ 7,10 sem Tarifa PagSeguro

1

COMPRAR PRODUTO

* Aqui sua compra é 100% segura, compre com tranquilidade.

Frete e prazo de entrega

Informe seu cep

CALCULAR

VE.O = 0,71

0

0

Descrição Geral

Ficha Técnica

Avaliações

Produtos Relacionados

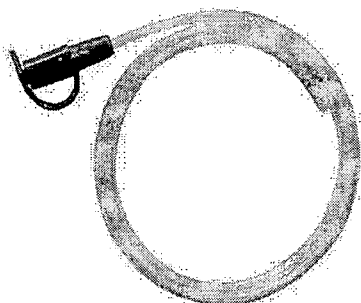

Sonda Nasogastrica Curta Nº 10 Pacote com 10 unidades Medsonda

R\$ 7,05
ou 1x R\$ 7,05 sem Tarifa PagSeguro

1

COMPRAR

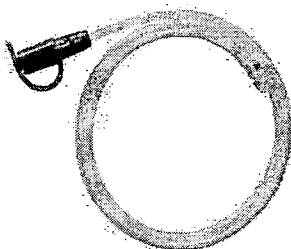

Sonda Nasogastrica Longa Nº 14 Pacote com 10 unidades Medsonda

R\$ 11,34
ou 1x R\$ 11,34 sem Tarifa PagSeguro

1

COMPRAR

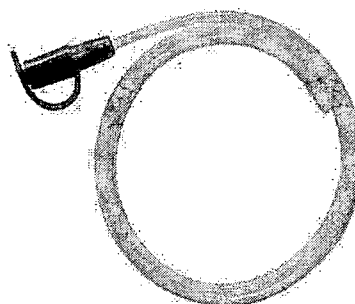

Sonda Nasogastrica Curta Nº 20 Pacote com 10 unidades Medsonda

R\$ 8,58
ou 1x R\$ 8,58 sem Tarifa PagSeguro

1

COMPRAR



Sonda Nasogastrica Curta Pacote com 10 unidades Medsonda

R\$ 5,86
ou 1x R\$ 5,86 sem Tarifa PagSeguro

1

Produtos visualizados



Sonda Nasogastrica Longa Nº 14 Pacote com 10 unidades Medsonda

R\$ 11,34
ou 1x de R\$ 11,34 sem Tarifa PagSeguro

Páginas: 1

 **Especifarma**
Suplementos de Saúde



S25
e



e receba novidades e promoções

Digite seu e-mail



Entre em contato



WhatsApp: (21) 99592-1922



Tel: (21) 3626-3201



suporte@especifarma.com.br

Mais informações



Estrada da Pedra, 5100 Guaratiba Rio de Janeiro Rj | CEP: 23030-380 | (21) 2417-9700 / (21) 3626-3200 CNPJ 00.085.822/0001-12





MAGAZINE MÉDICA.COM

(/)



Entre (/accounts/registro/login/)
OU
cadastre-se (/accounts/registro/login/)
(/accounts/registro/login/)



Meus pedidos (/historico/)



Fale conosco (/ajuda/)



(/carrinho/)

1

O que você procura?



INICIAL (/) / DESCARTÁVEIS (/CATEGORIAS/DESCARTAVEIS/) / SONDAS (/CATEGORIAS/DESCARTAVEIS/SONDAS/)
/ SONDA NASOGÁSTRICA (/CATEGORIAS/DESCARTAVEIS/SONDAS/SONDA-NASOGASTRICA/)
/ SONDA NASOGÁSTRICA CURTA COM 40CM TRANSPARENTE MARK MED

Sonda Nasogástrica Curta com 40cm Transparente MARK MED (12fr-Adulto)

Cód.: 9341

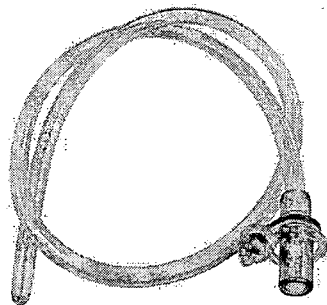



Compartilhe esse produto

(https://magazinemedica.com.br/produtos/sonda-nasogastrica-curta-com-40cm-transparente-mark-med_12fr-adulto)

Mark Med (/marcas/mark-med/)

★★★★★

É revenda e tem inscrição estadual?

De R\$ 1,18

Por R\$ 0,99 à vista

no pix (5% desc. já calculado)

No cartão em 1x de R\$ 1,00 sem juros (4% de desc. já calculado)

FORMAS DE PAGAMENTO

Quer mais desconto?

Baixe o app



e insira o cupom

+3% DESCONTO

#VALEMAISMAGAZINE

Escolha dentre as opções

TAM

12FR-ADULTO

Restam apenas **500 UNIDADES** em estoque!
(Precisa de uma quantidade maior? Clique aqui!)

1

 **Comprar**

Comprar Pack
com 1000 UNIDADES

 **Baixar App**

Black Week



**20 À 24 DE
NOVEMBRO**

 **Frete e Prazo**

(<http://www.google.com.br/safebrowsing/diagnostic?site=http://magazinemedica.com.br>)

 Certificações

(<http://consultas.anvisa.gov.br/#/empresas/>)

4,8 ★★★★★
Google
Avaliações do Consumidor

 Siga-nos

 (<https://www.facebook.com/magazinemedica>)

 (<https://g.page/magazinemedica?gm>)  (<https://www.linkedin.com/company/magazine-medica/>)

 (<https://www.youtube.com/channel/UC7RxnFxFxJ9nknxLP7Kk>)

 (<https://www.instagram.com/magazine.medica/>)

© 2023 Magazine Médica A Mais Completa em Produtos Médico Hospitalares – Todos os direitos reservados. – CNPJ: 06.103.122/0002-70 –
Inscrição Estadual: 255128606

<https://magazinemedica.com.br> BALLKE PRODUTOS HOSPITALARES LTDA | 06103122000270 - Fone/Whats: (11) 5199-0688 - E-mail: falecom@magazinemedica.com.br. São 19 Anos de Referência na Distribuição de Produtos Médico Hospitalares para todo o Brasil. Consulte Frete Grátis para sua Região. Responsável Técnica: Farmacêutica Kátia Paula de Geus Zardo - CRF/SC 3964 -- As informações contidas neste site não devem ser usadas para automedicação e não substituem, em hipótese alguma, as orientações dadas pelo profissional da área médica. Somente o médico está apto a diagnosticar qualquer problema de saúde e prescrever o tratamento adequado. Ao persistirem os sintomas, o médico deverá ser consultado. A Licença ou Alvará Sanitário e a Autorização de Funcionamento de Empresa (AFE) expedida pela Anvisa podem ser acessados através da nossa Área de Downloads. (/downloads/) Preços e condições de pagamento exclusivos para compras realizadas através do site. Os estoques são limitados e os valores não se aplicam à nossa rede de lojas físicas podendo sofrer alterações sem aviso prévio. Em caso de divergência, o preço válido é o do carrinho. As imagens exibidas neste site são meramente ilustrativas. Uma empresa do GRUPO BALLKE.



[Laboratório](#)
[Universitários](#)

[Home](#) > [Descartáveis](#) > [Coletor de Perfurocortantes](#) > Suporte para Coletor de Materiais Perfurocortantes 7L 1unid. - Descarbox

Suporte para Coletor de Materiais Perfurocortantes 7L 1unid. - Descarbox

Embalagem com 1 unidade.

Cod. de Referência: DES13229B

Cód Fabricante: 487

★★★★★ (avaliar!)

R\$39,90

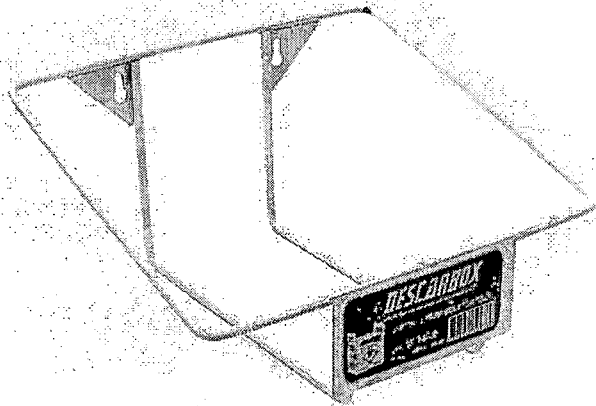

— 1 +

Adicionar ao Carrinho

+ Adicionar a lista de desejos ▾

Calcular frete e prazo

A previsão de entrega inicia-se após a emissão da Nota Fiscal.

Digite o CEP

Calcular

Mais Speed. Pontue para ganhar muitos descontos e vantagens

Frete Grátis. Em compras acima de R\$ 199.

Troca Grátis. Você tem 07 dias a partir da data de recebimento.

Formas de pagamento ▾

Detalhes ▲

- Feito em Aço com pintura EPÓX branco; - Acompanha parafuso e bucha;

Você está vendo:



Microaplicador - AllPrime

ALLPRIME

Embalagem com 100 unidades.



~~RS16,99~~ 35% OFF

RS10,99

Ver Opções

Luva para Procedimento Látex com Pó - Supermax

SUPERMAX

Embalagem com 100 unidades.
Escolha o tamanho.



A partir de

RS17,99

Confira regra*

Ver Opções

Água Destilada para Auto- clave 5L - SSPlus

SSPLUS

Embalagem com 5L.



RS17,90

- 1 +

Adicionar

Sugador Odontológico Descartável - AllPrime

ALLPRIME

Embalagem com 40 unidades.
Escolha a cor.



~~RS8,99~~ 21% OFF

RS6,99

Ver Opções

Barreira Gengival - FGM

FGM

Embalagem com 1 seri
3 ponteiras para aplica



RS47,18

Ver Opção

Tire dúvidas sobre o produto

Este produto ainda não tem perguntas. Faça a primeira!

Fazer uma pergunta

Avaliações deste produto

Tem esse produto? Seja o primeiro a avaliá-lo!

Avaliar produto

Para melhor atender nossos clientes, não vendemos por atacado e reservamo-nos o direito de limitar, por cliente, a quantidade dos produtos anunciados. Preços, ofertas e condições exclusivos para internet e televendas, válidos durante o dia de hoje, podendo sofrer alterações sem prévia notificação. Copyright © 2003-2023 <https://www.dentalspeed.com/>, TODOS OS DIREITOS RESERVADOS. Algumas ilustrações por Stories by Freepik. Imagens de produtos meramente ilustrativas. Os produtos e impressos Dental Speed são para uso próprio dos cirurgiões-dentistas. Vendas exclusivas por telefone e internet. Não trabalhamos com representantes ou outros canais de venda. Revenda Proibida. Dental Speed | CNPJ 13.612.214/0001-60 Rua Senador Carlos Gomes de Oliveira, 800, GP 04. Distrito Industrial - CEP 88104-785 - São José-SC. Responsáveis Técnicas: Mariana Vianna Kunzler | CRF-SC 4183 | Marielle Meireles da Silva | CRF-SC 15871 | Nº Autorização ANVISA: Medicamentos 1.09.024-0 Produtos para saúde 8.08.016-3 Saneantes 3.05.080-3 Cosméticos 2.09.568-8

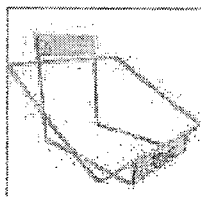
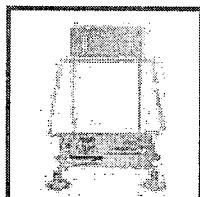

SUPORE PARA COLETOR PERFURO

Produto: Em estoque
Ref.: 7076-1

Avaliação: ☆☆☆☆☆

Tamanho

1,5L

3L

7L

13L

R\$33,31

em até 1x de R\$ 33,31
sem juros no cartão

R\$ 31,64

no boleto com 5% de desconto

Quantidade:

1



adicionar ao
carrinho

Comprar

VISA



MasterCard



Amex



BOLETO



CALCULE SEU FRETE

Veja preços e prazos para entrega

OK

*Não sei meu CEP

Confira a

DESCRIÇÃO

Suporte para coletor de material perfuro cortante, criado para acomodar as embalagens, mantendo a integridade do produto e facilitando o manuseio.

Avalie esse produto

dê sua nota: ☆☆☆☆☆

0 avaliações

Nome

Comentário

enviar

Avaliações

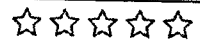

Ainda não há comentários para este produto.

Formas de Pagamento



Formas de Entrega



Segurança e Certificação



Razão Social: Victória Régia Comércio de Materiais Médicos Ltda | CNPJ: 80.779.259/0003-83 | Rua Desembargador Motta, 2330 Centro Curitiba-PR. | [Mapa do site](#)

bis2bis Crie sua loja virtual com a melhor empresa de e-commerce do Brasil.



Procure pelo produto, marca ou código referência

MONTE SEU KIT

Departamentos

Diagnóstico Médico Instrumentos Cirúrgicos Equipamentos Hospitalares Móveis Hospitalares Gasoterapia Conforto do Paciente Peças e Acessórios

Home > Descartáveis > Coletor Perfurocortante > Suporte Perfurocortante para Parede 20 Litros - Grandesc

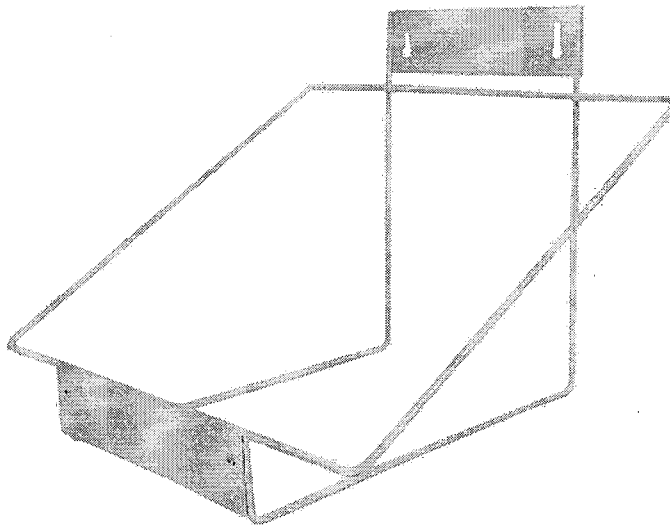

Parcele sua compra em até 2 cartões de crédito



Modalidade compre online e retire na loja para CEPs selecionados



Em caso de dúvidas, nossa equipe está te esperando no WhatsApp

Código: SCD41

Suporte Perfurocortante para Parede 20 Litros - Grandesc

Vendido e entregue por Dormed

R\$ 104,45

à vista no boleto, depósito ou Pix



R\$ 109,95

Ou 1x de R\$ 109,95 sem juros no cartão.

Ver formas de pagamento

- 1 +

Comprar

- 1 + Comprar

Não sei meu CEP

Compartilhar



Atendimento

Receba descontos e novidades diretamente no seu e-mail

Informe seu nome

Informe seu e-mail

Nome

E-mail

Cadastrar

Aqui você economiza nas suas compras e não recebe spam.

A Dormed

Quem Somos

Trabalhe Conosco

Formas de Compra e Entrega

Política de Troca e Devolução

Política de Privacidade LGPD

Fale Conosco

Sua Conta

Minha Conta

Meus Pedidos

Meus Favoritos

Atendimento

De segunda a sexta, das 8h às 18h.

Telefone: **(31) 3474-9151**

E-mail: vendas@dormed.com.br

Nossas Redes Sociais

Formas de pagamento e bandeiras
aceitas

Selos de segurança

Por que escolher a Dormed?

A DORMED® é uma empresa brasileira que está no mercado médico-hospitalar desde 1996 oferecendo o que há de melhor em materiais e equipamentos para profissionais da saúde, hospitais, clínicas, laboratórios e órgãos públicos.

DORMED HOSPITALAR LTDA | CNPJ: 01.505.499/0002-32 | Avenida Amintas Jacques de Moraes, nº 800 | Bairro Coqueiros | Cep: 30.881-202 | Belo Horizonte | Minas Gerais
| Brasil | Alvará Sanitário Municipal nº 2018002550 | Autorização de Funcionamento AFE ANVISA nº UH51WW6875YX. Certificado de Boas Práticas de Armazenagem e
Distribuição de Produtos para a Saúde CBPADPS ANVISA conforme Resolução RE Nº 4.526 de 1º de outubro de 2010.

Powered by

Desenvolvido

Suporte para Coletor Perfuro Cortante 20 litros Grandesc

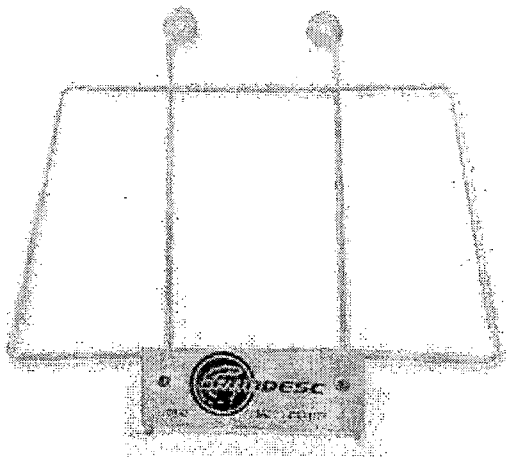

Avaliação: ★★★★★

Ref: 400256
Compartilhe este produto:

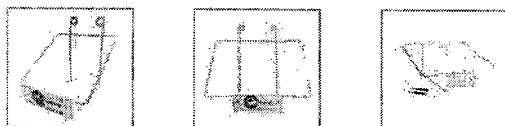

R\$52,98
ou a vista no boleto:
R\$ 49,27
com desconto de 7%

COMPRAR

ADICIONAR

1x de R\$ 52,98 s/ juros

Formas de pagamento

Calcule o Frete e o prazo de transporte

Não sei meu CEP!

DESCRIÇÃO

Suporte 20 litros p/ Coletor Perfuro Cortante Grandesc

Material em aço, revestido com tinta branca de fácil higienização e resistente a corrosão. Utilizado em clínicas e hospitais, o produto é fabricado de acordo com as normas técnicas do padrão de qualidade e as especificações dos órgãos de fiscalização. De modo geral, conferem maior praticidade ao ambiente hospitalar.

É importante colocar o suporte em um local limpo e com temperatura ambiente agradável.

Produto fabricado em arame BTC para facilitar a limpeza, os suportes tem como principal objetivo, melhorar no acondicionamento das embalagens, manter a integridade do produto e facilitar o manuseio. Os suportes com ventosas são utilizados para colocação em mesas e bancadas, provendo maior facilidade pois dispensa furos para colocação de buchas e parafusos.

Acompanha dois parafusos de duas buchas.
Registro Anvisa: ISENTO

CARACTERÍSTICAS

AVALIE ESTE PRODUTO ★★★★★
★★★★

Ainda não há comentários para este produto.



PRODUTOS RELACIONADOS

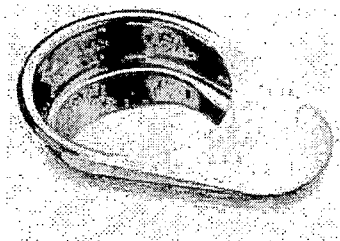

Comadre Inox tipo Pá 40X30cm 3500ml Fortinox

R\$224,90

ou a vista no boleto: R\$209,16
com desconto de 7%
ou 4x de R\$56,23 s/ juros



Balde Inox Cirúrgico Hospitalar com Alça 10 Litros AC-045 Flexinox

R\$269,10

ou a vista no boleto: R\$250,26
com desconto de 7%
ou 5x de R\$53,82 s/ juros

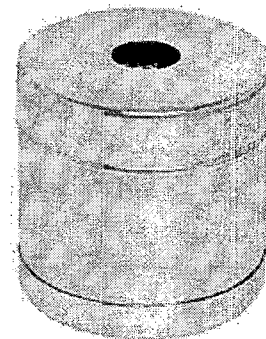

Porta Algodão Limpo com Mola em A Inox Fortinox

R\$133,50

ou a vista no boleto: R\$124,16
com desconto de 7%
ou 2x de R\$66,75 s/ juros

Formas de Pagamento

Formas de Entrega

Segurança e Certificação



VISA



TRANSPORTADOR



GODADDY
VERIFICADO E P
VERIFICAR SEU

Termos e Condições: Venda sujeitas à análise e confirmação de dados do comprador, e de disponibilidade do produto devido ao dinamismo das compras e estoque. Todos os preços e condições comerciais estão sujeitos a alteração, sem prévio aviso, não sendo necessariamente os mesmos praticados nas lojas físicas. As imagens dos produtos são meramente ilustrativas e de responsabilidade do fabricante.

MEDCLEAN PRODUTOS HOSPITALARES LTDA | CNPJ: 04895143/0001-60 | AV MARECHAL FLORIANO PEIXOTO - 7142 | BOQUEIRÃO | CURITIBA - PR | CEP: 81650-000 | Mapa do site

Bis2Bis

Crie sua loja virtual com a melhor empresa de e-commerce do Brasil.





O que esta procurando?

Home | Móveis Hospitalares | Suporte de Soro em Aço Esmaltado - Forç...



imagem meramente



Suporte de Soro em Aço Esmaltado - Forçameídca

R\$ 301,19 à vista ou

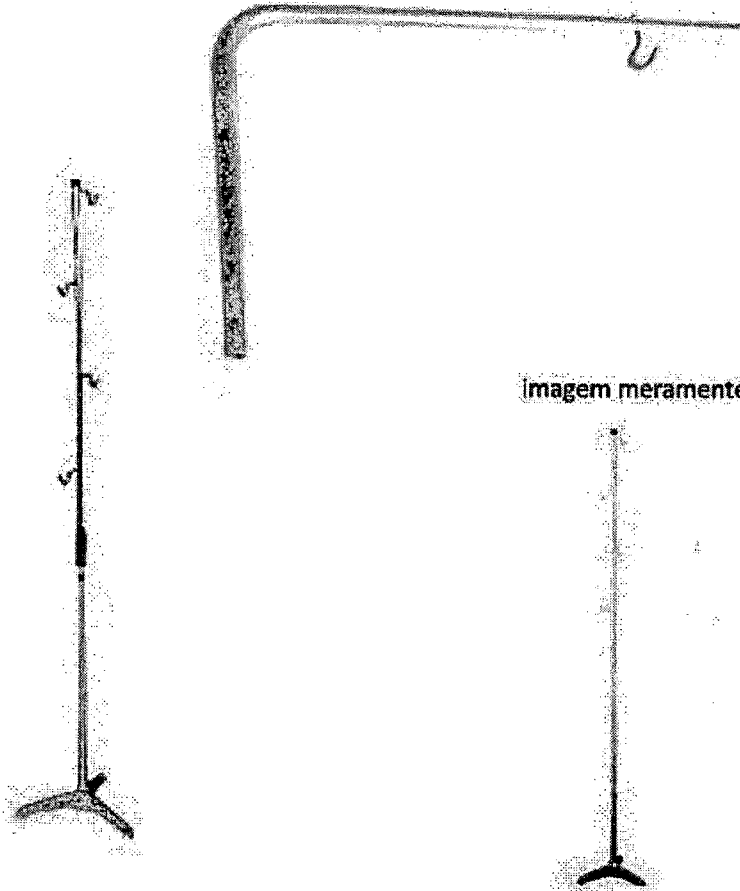
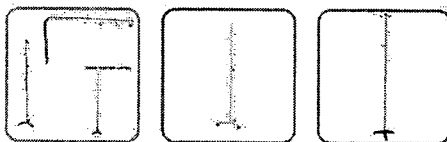
R\$ 310,50

em até **6x** de R\$ 51,75 s/ juros.

Opção

FIXO 4 GANCHOS / Material: AÇO ESMALTADO

REGULAVEL 4 GANCHOS / Material: ESMALTADO HASTÉ CROMADA F

REGULAVEL C/ RODIZIOS / Material: ESMALTADO C/HASTE CROMADO

PAREDE 3 GANCHOS / Material: Esmaltado

- **1** +

Comprar agora



☎ 18 3221 2232 | 18 99774 2232

✉ vendas@hospitalardistribuidora.com.br

Seg. à Sex. das 08:00h às 18:00h

Sábado das 08:00h às 12:00h

Institucional +

Ajuda e suporte +

Minha Conta +

Pagamentos



Segurança



Created By  **deco** Powered by **VTEX**

COPYRIGHT © - Hospitalar Distribuidora - CNPJ: 03.375.328/0001-80

534
9



Procure pelo produto, marca ou código referência

Home > Fisioterapia > Tábua de Massagem Cardíaca PVC - Polymers

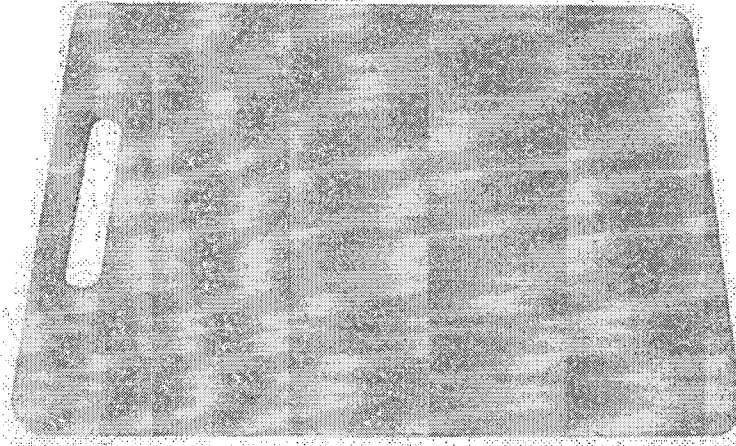

Código: TBC12

Tábua de Massagem Cardíaca PVC - Polymers

Vendido e entregue por Dormed

R\$ 188,10

à vista no boleto, depósito ou Pix

[Ver formas de pagamento](#)



R\$ 198,00

Ou 1x de R\$ 198,00 sem juros no cartão.

- 1 +

Comprar

- 1 + Comprar

[Não sei meu CEP](#)

Compartilhar



Parcele sua compra em até 2 cartões de crédito



Modalidade Compre online e retire na loja para CEPs selecionados



Em caso de dúvidas, nossa equipe está te esperando no [WhatsApp](#)

Atendimento

A Dormed

Sua Conta

Atendimento

De segunda a sexta, das 8h às 18h.

Telefone: [\(31\) 3474-9151](tel:(31)3474-9151)

E-mail: vendas@dormed.com.br

Nossas Redes Sociais

Formas de pagamento e bandeiras aceitas

Selos de segurança

Por que comprar na Dormed?

A DORMED® é uma empresa brasileira que está no mercado médico-hospitalar desde 1996 oferecendo o que há de melhor em materiais e equipamentos para profissionais da saúde, hospitais, clínicas, laboratórios e órgãos públicos.

[Ler mais](#)

DORMED HOSPITALAR LTDA | CNPJ: 01.505.499/0002-32 | Avenida Amintas Jacques de Moraes, nº 800 | Bairro Coqueiros | Cep: 30.881-202 | Belo Horizonte | Minas Gerais | Brasil | Alvará Sanitário Municipal nº 2018002550 | Autorização de Funcionamento AFE ANVISA nº UH51WW6875YX. Certificado de Boas Práticas de Armazenagem e Distribuição de Produtos para a Saúde CBPADPS ANVISA conforme Resolução RE Nº 4.526 de 1º de outubro de 2010.

Powered by [Desenvolvido](#)

S35
e



SEJA BEM-VINDO, LOGIN OU CADASTRE-SE

MEUS PEDIDOS

ACESSE SUA CONTA

Buscar



QUER PREÇOS E CONDIÇÕES ESPECIAIS?
FALE COM NOSSO SETOR DE VENDAS!

vendas@generalmed.com.br
11 2359-7257

Página Inicial / Desfibriladores / Acessorios para desfibriladores / Tábua de Massagem cardíaca em polipropileno 50x37cm



Indique a um amigo

Tire suas Dúvidas

Tábua de Massagem cardíaca em polipropileno 50x37cm

Marca: **GENERALMED**

Modelo: **PAT-0060-HO**

Disponibilidade: **Imediata**

Referência: **10220**



Por:

R\$ 258,80

R\$ 256,21 à vista com desconto
ou 5x de R\$ 55,64 com juros

1

COMPRAR

CEP:

CALCULAR FRETE

Descrição Geral

Garantia

Formas de Pagamento

Avaliações

TÁBUA DE MASSAGEM CARDÍACA EM POLIPROPILENO DIMENSÕES A 6MM X
C 50CM X L 37CM

Prancha para compressão torácica

CONFIRA TAMBÉM

COMPRE JUNTO

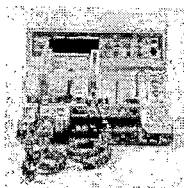

**TÁBUA DE
MASSAGEM MAIS
CARDIOVERSOR**

+ 1 - Tábua de
Massagem cardíaca
em polipropileno
50x37c...

+ 1 - Cardioversor com
monitor de ECG +SPO2
+ impressor...

Preço Total: R\$
24.173,69

**Comprando
Junto:R\$
24.173,69**

COMPRAI



536
9

Entre em contato conosco
ENTRE EM CONTATO CONOSCO

segundas aos sábados das 8 as 20 hs

(11) 5583-8022
(11) 2359-7251

vendas@generalmed.com.br
vendas1@generalmed.com.br

REDE SOCIAL

 (11) 944730801

PAGAMENTO



SEGURANÇA



CNPJ 23.188.464/0001-79

TECNOLOGIA **TRAYCOMMERCE**





PÁGINA INICIAL (/) » ESTOJOS, CUBAS E BANDEJAS (/ESTOJOS-CUBAS-E-BANDEJAS)
» TAMBOR INOX PARA GAZE E ALGODÃO 24 X 24CM - FLEXINOX

Tambor Inox Para Gaze E Algodão 24 X 24cm - Flexinox

Marca: **Flexinox** (/flexinox)

Modelo: **AC-067**

Referência: **R901002**

Por:

R\$ (BRL) 391,71





Social Media

Facebook Cirúrgica Passos (<http://www.facebook.com/CirurgicaPassos>)

 (<http://www.facebook.com/CirurgicaPassos>)  (<http://www.instagram.com/cirurgicapassos>)

DESENVOLVIDO POR



(<https://virtualiti.com.br/loja-virtual-tray/>)

TECNOLOGIA



(<https://www.tray.com.br/parceria/virtualiti/>)

CNPJ: 50.562.225/0001-00

Razão Social: Cirúrgica Passos

Endereço: Rua Pedro Collere, 976 Loja - Vila Izabel, Curitiba - PR

© 2020 Cirúrgica Passos - Todos os direitos reservados.

Todas as regras e valores são válidos apenas para pedidos realizados em nossa loja virtual. Nossa loja física possui estoque e valores diferentes dos praticados em nosso e-commerce.

(<https://api.whatsapp.com/send?phone=5541984951141>)



FORMIS

A EVOLUÇÃO EM INSTRUMENTOS DE MEDIÇÃO

O QUE VOCÊ ESTÁ BUSCANDO?



PÁGINA INICIAL / HIGIENE OCUPACIONAL / TERMÔMETROS INFRAVERMELHO PARA CORPO HUMANO / TERMÔMETRO CLÍNICO INFRAVERMELHO PARA CORPO HUMANO SEM CONTATO COM ANVISA - AD801



DESTAQUE

TERMÔMETRO CLÍNICO INFRAVERMELHO PARA CORPO HUMANO SEM CONTATO COM ANVISA - AD801

MODELO: AD801

DISPONIBILIDADE: IMEDIATA



Certificado de Calibração:

Fale conosco, estamos online!

Selecione

R\$ 130,00

R\$ 123,50 à vista com desconto Boletão - Vindi R\$ 123,50 à vista com desconto Pix - Vindi ou 6x de R\$ 21,67 Sem juros MasterCard - Vindi

 [Mais formas de pagamento](#)

Quantidade:

COMPRAR PRODUTO

CALCULAR FRETE:

CALCULAR

REGISTRO ANVISA - 81995169002

DESCRIÇÃO GERAL ITENS INCLUSOS GARANTIA

FORMAS DE PAGAMENTO DOWNLOAD ITENS OPCIONAIS

DESCRIÇÃO DO PRODUTO

O Termômetro Infravermelho para corpo humano AD801 é um equipamento para medir a febre sem contato com capacidade para medir temperaturas de 34.0 °C a 42.9 °C do corpo humano. Pode medir temperaturas do corpo a partir de uma distância mínima de 3cm e máxima de 5cm.

O AD801 elimina a necessidade de suprimentos de substituição, reduz a propagação potencial de doenças usando dispositivos de contato. Sistema de reconhecimento apenas do corpo humano, evitando assim cálculos de ambientes interno e externo.

Alertas de alarme visual e audível ajustável pelo usuário quando a temperatura excede os limites programados.

ESPECIFICAÇÃO TÉCNICA

Condições de trabalho:	Temperatura Ambiente:	10 °C a 55 °C
	Humidade relativa:	≤80%
	Alimentação:	Pilha 2.5V AAA
 Tamanho:	77 x 149 x 43 mm	
Peso:	104 g	

Fale conosco, estamos online!

CADASTRE O SEU E-MAIL

e receba vantagens diretamente no seu e-mail

DIGITE SEU E-MAIL

CADASTRAR >



CONTEÚDO



CATEGORIAS



ATENDIMENTO



FACEBOOK



SEGURANÇA



FORMAS DE PAGAMENTO



Formis Instrumentos de Medição - LTDA. Todos os direitos reservados. Proibida reprodução total ou parcial. Preços e estoque sujeito a alterações sem aviso prévio - Rua Cardeal, 640 - Laranjeiras - CEP: 07.745-150 - Caieiras - SP - CNPJ 30.197.931/0001-92

Desenvolvido por: 

TECNOLOGIA 



Fale conosco, estamos online!

O que você procura?



DESTAQUE

Termômetro Clínico Digital TH1027 G-Tech

Disponibilidade: Imediata
TH1027

De R\$ 19,00 **R\$ 10,49**

Comprar

 00000-000

Calcular

Compre Junto



Inscriva-se e receba um
cupom de desconto.

Digite o seu melhor e-mail

Enviar

INSTITUCIONAL



ATENDIMENTO



FORMAS DE PAGAMENTO



EMPRESA AUTORIZADA



SELOS DE SEGURANÇA



Medjet Ltda. - CNPJ: 16.877.544/0001-76.
Rua Iririú, 1139 - Joinville - SC - 89221-515
Responsável Técnico: Ricardo Mira da Silva - CRF/SC 3499.

Tecnologia TrayCommerce

541
2



Q Buscar produtos

(/) • INSTRUMENTAIS (/INSTRUMENTAIS/) • TESOURAS (/INSTRUMENTAIS/TESOURAS/) • IRÍS (/INSTRUMENTAIS/TESO



TESOURA ÍRIS PONTA ROMBA 11 CM. RETA

O Brasil utiliza cookies para melhorar a sua experiência, analisar estatísticas, otimizar as funcionalidades do site e oferecer conteúdo adequado aos seus interesses. (Para mais informações, acesse nossa [Política de Privacidade \(/politica-de-privacidade/s\)](#)).

Posso ajudar?

Aceito Cookie



(https://



(https://

Instrumental com qualidade Rhosse. Produzido em aço inoxidável, produto com 10 anos de garantia. Para maiores informações sobre esterilização acesse o manual abaixo!

Modelo: Tesoura Íris Ponta Romba - Reta

Tamanho: 11 cm

Registro ANVISA: 80310620010

R\$ 145,00

1x de R\$ 145,00 sem juros

No pix ou boleto **R\$ 137,75**

 **COMPRAR**

 Calcule a entrega

Digite seu CEP

Calcular

Descrição

Tesoura Íris Ponta Romba - Reta

Material confeccionado em Aço Inox. Material Autoclavável.

Instrumento Cirúrgico Articulado Cortante - Rhosse.

Marca: Rhosse

Tamanho: 11cm

Garantia: 10 anos contra defeito de fabricação.

A Rhosse utiliza cookies para melhorar a sua experiência, recolher estatísticas, otimizar as funcionalidades do site e oferecer conteúdo adequado aos seus interesses. (Para mais informações, acesse nossa **Política de Privacidade** (/politica-de-privacidade/s)).

Posso ajudar?



(https://wa.me/5511999999999)



(https://www.facebook.com/rhosse)



(https://www.instagram.com/rhosse)



ASSINE NOSSA NEWSLETTER

CADASTRE-SE EM NOSSA LISTA VIP E RECEBA OFERTAS

Digite seu nome

Digite seu e-mail

Cadastrar



© RHOSSE 2023. Todos os direitos reservados

Razão Social: Rhosse Instrumentos e Equipamentos Cirúrgicos EIRELI EPP

CNPJ: 04.440.002/0001-52

(//www.convertize.com.br/) (//www.poteinterativo.com.br)

Posso ajudar?

A Rhosse utiliza cookies para melhorar a sua experiência, recolher estatísticas, otimizar as funcionalidades do site e oferecer conteúdo adequado aos seus interesses. (Para mais informações, acesse nossa **Política de Privacidade (/politica-de-privacidade/s)**).



(https://wa.me/5511999999999)



(https://www.facebook.com/rhosse)



(<https://www.harteinstrumentos.com.br>)

Pesquisar...



Início (<https://www.harteinstrumentos.com.br>) / Veterinária
 (<https://www.harteinstrumentos.com.br/categoria-produto/veterinaria/>) / Instrumentais Cirúrgicos
 Veterinários (<https://www.harteinstrumentos.com.br/categoria-produto/veterinaria/instrumentais-cirurgicos-veterinarios/>) / Tesouras - Instrumentais Veterinários
 (<https://www.harteinstrumentos.com.br/categoria-produto/veterinaria/instrumentais-cirurgicos-veterinarios/tesouras-instrumentais-cirurgicos-vet/>) / Tesoura Iris Ponta Romba Reta 11cm

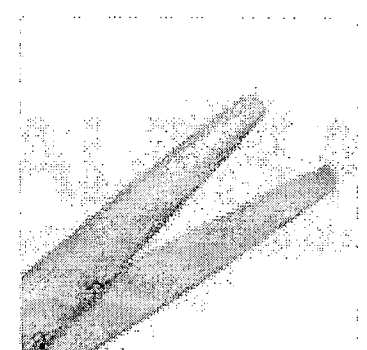
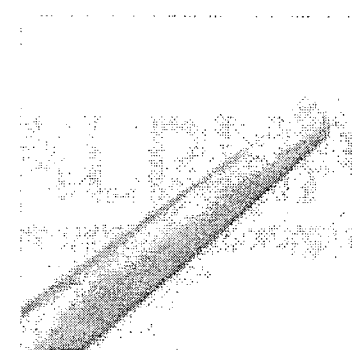
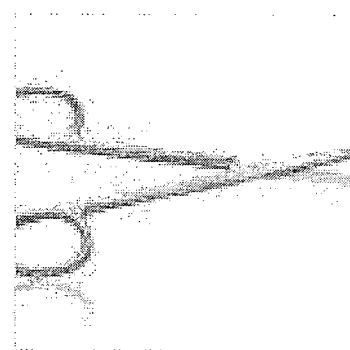
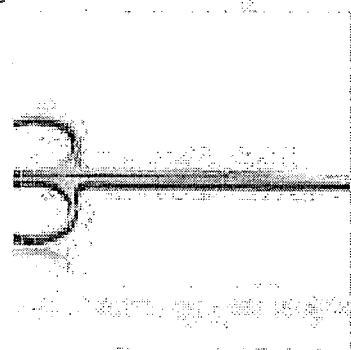
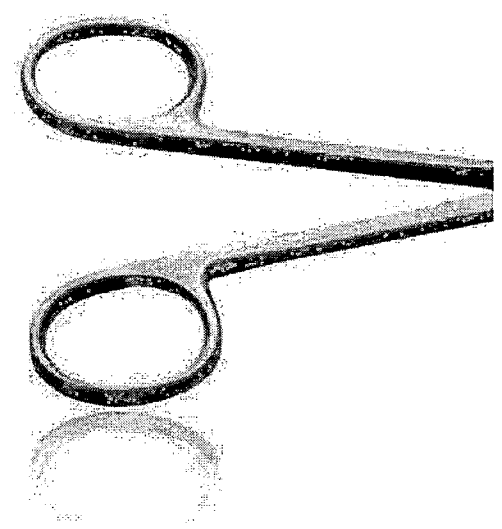
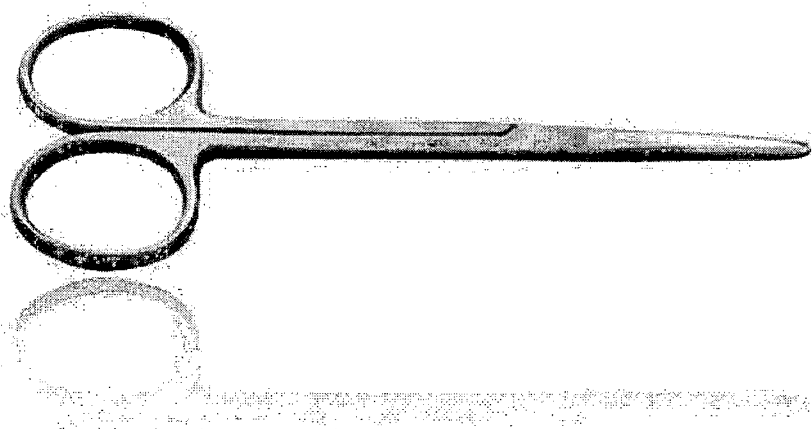

Tesoura Iris Ponta Romba Reta 11cm

Instrumento cirúrgico articulado cortante. Produzido em aço inoxidável.
Disponibilidade: 1 a 7 dias úteis.

R\$50,00

Consulte o frete e o prazo de entrega:

Consultar

Não sei meu cep (<https://buscacepinter.correios.com.br/app/endereco/>)

1

Comprar



Tesoura Iris Ponta Romba Reta 11cm

REF A11613

Categorias Instrumentais Cirúrgicos (<https://www.harteinstrumentos.com.br/categoria-produto/medicina/instrumentais-cirurgicos-medicina/>), Instrumentais Cirúrgicos Veterinários (<https://www.harteinstrumentos.com.br/categoria-produto/veterinaria/instrumentais-cirurgicos-veterinarios/>), Tesouras (<https://www.harteinstrumentos.com.br/categoria-produto/odontologia/instrumentais-cirurgicos/tesouras/>), Tesouras - Instrumentais Veterinários (<https://www.harteinstrumentos.com.br/categoria-produto/veterinaria/instrumentais-cirurgicos-veterinarios/tesouras-instrumentais-cirurgicos-vet/>), Tesouras Medicina (<https://www.harteinstrumentos.com.br/categoria-produto/medicina/instrumentais-cirurgicos-medicina/tesouras-instrumentais-cirurgicos-medicina/>), Medicina (<https://www.harteinstrumentos.com.br/categoria-produto/medicina/>), Veterinária (<https://www.harteinstrumentos.com.br/categoria-produto/veterinaria/>), Odontologia (<https://www.harteinstrumentos.com.br/categoria-produto/odontologia/>), Instrumentais Cirúrgicos (<https://www.harteinstrumentos.com.br/categoria-produto/odontologia/instrumentais-cirurgicos/>)

Descrição

Informação adicional

Avaliações (0)

Descrição

Tesoura Iris Ponta Romba Reta 11cm

Instrumento cirúrgico articulado cortante.

Produzido em aço inoxidável.



(<https://www.harteinstrumentos.com.br>)

Segurança

Política de Privacidade

Política de Trocas e Devolução

Formas de Envio

Formas de Pagamento

Catálogo

Sobre

Blog

Contato

Meirelles Produtos Médicos Odontológicos – CNPJ 10.452.774/0001-07

Rua Abílio Sampaio, 56 – Vila Virgínia – CEP 14030-420 – Ribeirão Preto/SP

Autorização Ministério da Saúde U1891H9WWH59 (8.11047.3)

TODOS OS DIREITOS RESERVADOS

DESENVOLVIDO ♥ AGEONE DIGITAL MARKETING (<https://www.ageone.com.br>)





(<https://www.harteinstrumentos.com.br>)

Pesquisar...



Início (<https://www.harteinstrumentos.com.br>) / Veterinária
 (<https://www.harteinstrumentos.com.br/categoria-produto/veterinaria/>) / Instrumentais Cirúrgicos
 Veterinários (<https://www.harteinstrumentos.com.br/categoria-produto/veterinaria/instrumentais-cirurgicos-veterinarios/>) / Tesouras - Instrumentais Veterinários
 (<https://www.harteinstrumentos.com.br/categoria-produto/veterinaria/instrumentais-cirurgicos-veterinarios/tesouras-instrumentais-cirurgicos-vet/>) / Tesoura Spencer reta 12 cm ribbon

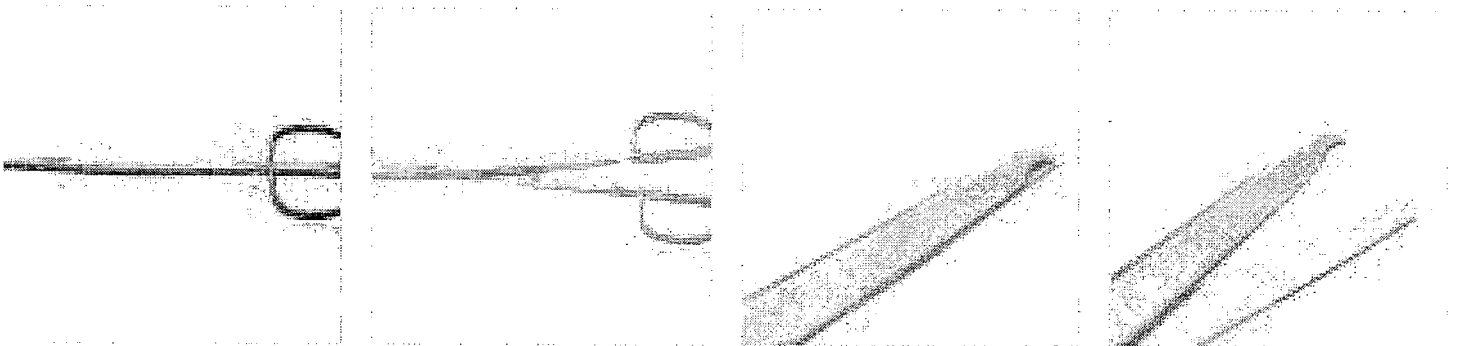
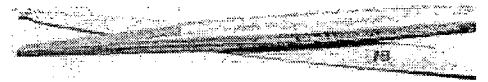
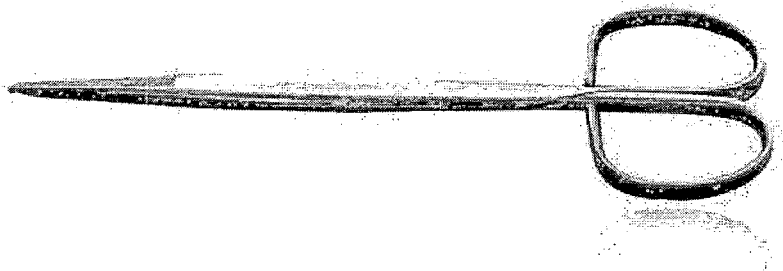

Tesoura Spencer reta 12 cm ribbon

Produzido em aço inoxidável. Utilizada para remoção de sutura.

Disponibilidade: 1 a 7 dias úteis.

R\$60,00

Consulte o frete e o prazo de entrega:

Consultar

Não sei meu cep (<https://buscacepinter.correios.com.br/app/endereco/>)

1

Comprar



Tesoura Spencer Reta 12 Cm Ribbon

REF A11330

Categorias Instrumentais Cirúrgicos (<https://www.harteinstrumentos.com.br/categoria-produto/odontologia/instrumentais-cirurgicos/>), Instrumentais Cirúrgicos (<https://www.harteinstrumentos.com.br/categoria-produto/medicina/instrumentais-cirurgicos-medicina/>), Instrumentais Cirúrgicos Veterinários (<https://www.harteinstrumentos.com.br/categoria-produto/veterinaria/instrumentais-cirurgicos-veterinarios/>), Medicina (<https://www.harteinstrumentos.com.br/categoria-produto/medicina/>), Odontologia (<https://www.harteinstrumentos.com.br/categoria-produto/odontologia/>), Tesouras (<https://www.harteinstrumentos.com.br/categoria-produto/odontologia/instrumentais-cirurgicos/tesouras/>), Tesouras - Instrumentais Veterinários (<https://www.harteinstrumentos.com.br/categoria-produto/veterinaria/instrumentais-cirurgicos-veterinarios/tesouras-instrumentais-cirurgicos-vet/>), Tesouras Medicina (<https://www.harteinstrumentos.com.br/categoria-produto/medicina/instrumentais-cirurgicos-medicina/tesouras-instrumentais-cirurgicos-medicina/>), Veterinária (<https://www.harteinstrumentos.com.br/categoria-produto/veterinaria/>)

Descrição

Informação adicional

Descrição

Tesoura Spencer reta 12 cm ribbon.

Instrumento cirúrgico articulado cortante.

Produzido em aço inoxidável.



(<https://www.harteinstrumentos.com.br/produto/tesoura-iris-reta-com-faceta-ponta-fina-12cm-ribbon/>)

546
(<https://www.harteinstrumentos.com.br/produto/trocater-para-seio-maxilar/>)

(<https://www.harteinstrumentos.com.br>)

Segurança

Política de Privacidade

Política de Trocas e Devolução

Formas de Envio

Formas de Pagamento

 Catálogo

Sobre

Blog

Contato

Meirelles Produtos Médicos Odontológicos – CNPJ 10.452.774/0001-07

Rua Abílio Sampaio, 56 – Vila Virgínia – CEP 14030-420 – Ribeirão Preto/SP

Autorização Ministério da Saúde U1891H9WWH59 (8.11047.3)

TODOS OS DIREITOS RESERVADOS

DESENVOLVIDO  AGEONE DIGITAL MARKETING (<https://www.ageone.com.br>)



547
B



dental

Home > Instrumentais > Tesoura > Tesoura Íris - Golgran

Tesoura Íris - Golgran

Embalagem com 1 unidade de 11,5cm. Escolha o modelo.

Cod. de Referência: 324440

Cód Fabricante: 145-28

★★★★★ (15)

COMPRE a partir de R\$399,99 em GOLGRAN e GANHE Estojo Para Esterilização

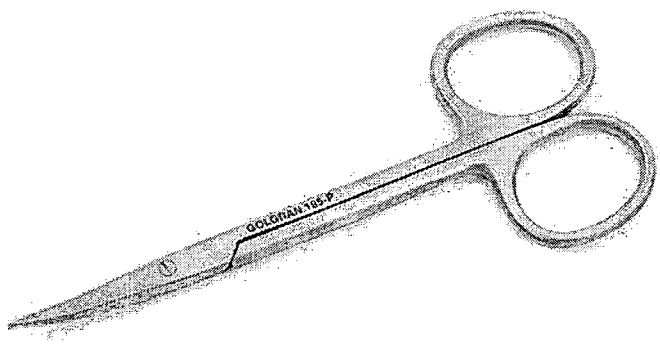

Escolha uma opção *

Curva

R\$27,90 14% OFF

R\$23,99

- 1 +

Adicionar ao Carrinho

+ Adicionar a lista de desejos

Calcular frete e prazo

A previsão de entrega inicia-se após a emissão da Nota Fiscal.

Digite o CEP

Calcular

♥ Lovers. Acumule e troque por benefícios exclusivos.

🚚 Frete Grátis. Em compras acima de R\$ 200.

↔ Troca Grátis. Você tem 07 dias a partir da data de recebimento.

Formas de pagamento

Detalhes

- * Registro na Anvisa: 10401310071.
- * Garantia de 10 anos contra defeito de fabricação comprovado.
- * Aço Inox.

Aplicação



ótimo!

Wállisson S. 28/03/2019

 **Compra verificada**

✓ *Sim, recomendaria este produto a um amigo.*

 Útil? (0)



Muito bom!

Tesoura de boa durabilidade.

Luana M. 30/01/2019

 **Compra verificada**

✓ *Sim, recomendaria este produto a um amigo.*

 Útil? (0)

Carregar mais avaliações

Copyright © 2023 - Todos os direitos reservados | www.dentalcremer.com.br | Dental Cremer | CNPJ: 14.190.675/0001-55 | Rua das Missões, 674 - 2º andar - Ponta Aguda - Blumenau - Santa Catarina - CEP 89051-001 | Autorizações de Funcionamento ANVISA - Medicamentos: 1.09.245-3, Produtos para Saúde (Correlatos): 8.08.576-8, 8.10.706-3, Saneantes Domissanitários: 3.05.135-4, Perfumes/Produtos de Higiene/Cosméticos: 2.06.387-3 | CNPJ: 14.190.675/0002-36 | Av. das Indústrias Antônio Conrado de Oliveira, 90 - Galpão 03 - Distrito Industrial - Itapeva - Minas Gerais - CEP 37655-000 - Farmacêutica responsável: Shirley de Toledo Ladislau - CRF/MG nº 11.607 | CNPJ: 14.190.675/0003-17 | Av. das Indústrias Antônio Conrado de Oliveira, 90 - Galpão 04 - Distrito Industrial - Itapeva - Minas Gerais - CEP 37655-000 - Farmacêutico responsável: Diego Diônata da Rosa - CRF/MG nº 31666. Política de Privacidade e Segurança - Fotos meramente ilustrativas - Os preços e condições da loja virtual estão sujeitos a alterações. Em caso de divergência de preços no site, o valor válido é o do Carrinho de Compra.



548
d

Tesoura Iris Ponta Fina Curva 12cm

Instrumento cirúrgico articulado cortante. Produzido em aço inoxidável.

Disponibilidade: 1 a 7 dias úteis.

R\$35,00

Consulte o frete e o prazo de entrega:

Consultar

Não sei meu cep (<https://buscacepinter.correios.com.br/app/endereco/>)



Tesoura Iris Ponta Fina Curva 12cm

REF A11600

Categorias Instrumentais Cirúrgicos (<https://www.harteinstrumentos.com.br/categoria-produto/medicina/instrumentais-cirurgicos-medicina/>), Instrumentais Cirúrgicos Veterinários (<https://www.harteinstrumentos.com.br/categoria-produto/veterinaria/instrumentais-cirurgicos-veterinarios/>), Tesouras (<https://www.harteinstrumentos.com.br/categoria-produto/odontologia/instrumentais-cirurgicos/tesouras/>), Tesouras - Instrumentais Veterinários (<https://www.harteinstrumentos.com.br/categoria-produto/veterinaria/instrumentais-cirurgicos-veterinarios/tesouras-instrumentais-cirurgicos-vet/>), Tesouras Medicina (<https://www.harteinstrumentos.com.br/categoria-produto/medicina/instrumentais-cirurgicos-medicina/tesouras-instrumentais-cirurgicos-medicina/>), Medicina (<https://www.harteinstrumentos.com.br/categoria-produto/medicina/>), Veterinária (<https://www.harteinstrumentos.com.br/categoria-produto/veterinaria/>), Odontologia (<https://www.harteinstrumentos.com.br/categoria-produto/odontologia/>), Instrumentais Cirúrgicos (<https://www.harteinstrumentos.com.br/categoria-produto/odontologia/instrumentais-cirurgicos/>)

Descrição	Informação adicional	Avaliações (0)
-----------	----------------------	----------------

Descrição

Tesoura Iris Curva 12cm

Instrumento cirúrgico articulado cortante.

Produzido em aço inoxidável.



Segurança

Política de Privacidade

Política de Trocas e Devolução

Formas de Envio

Formas de Pagamento

Catálogo

Sobre

Blog

Contato

Meirelles Produtos Médicos Odontológicos – CNPJ 10.452.774/0001-07

Rua Abílio Sampaio, 56 – Vila Virgínia – CEP 14030-420 – Ribeirão Preto/SP

Autorização Ministério da Saúde U1891H9WWH59 (8.11047.3)

TODOS OS DIREITOS RESERVADOS

DESENVOLVIDO ♥ AGEONE DIGITAL MARKETING (<https://www.ageone.com.br>)





(<https://www.harteinstrumentos.com.br>)

Pesquisar...



Início (<https://www.harteinstrumentos.com.br>) / Veterinária
 (<https://www.harteinstrumentos.com.br/categoria-produto/veterinaria/>) / Instrumentais Cirúrgicos
 Veterinários (<https://www.harteinstrumentos.com.br/categoria-produto/veterinaria/instrumentais-cirurgicos-veterinarios/>) / Tesouras - Instrumentais Veterinários
 (<https://www.harteinstrumentos.com.br/categoria-produto/veterinaria/instrumentais-cirurgicos-veterinarios/tesouras-instrumentais-cirurgicos-vet/>) / Tesoura Mayo Curva 17cm Dura Corte

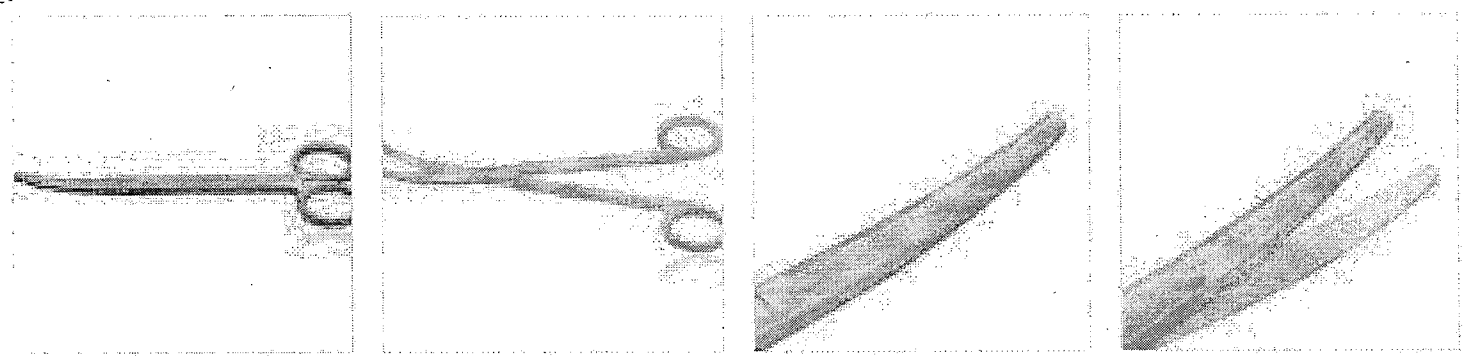
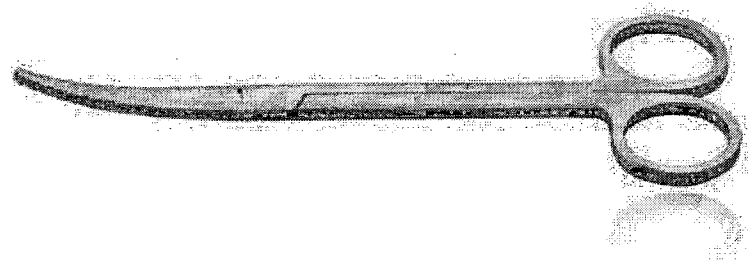

Tesoura Mayo Curva 17cm Dura Corte

Tesoura Mayo curva 17cm Dura Corte.

Nenhuma classificação disponível

Articulado cortante.



Produzido em aço inoxidável.

Instrumental padrão de qualidade e acabamento impecável.

Corte perfeito e duradouro.

Registro MS: 80476380011.

R\$120,00

Consulte o frete e o prazo de entrega:

Digite seu CEP

Consultar

Não sei meu cep (<https://buscacepinter.correios.com.br/app/endereco/>)

1

Comprar



Tesoura Mayo Curva 17cm Dura Corte

REF A11603

Categorias Cirurgia Plástica (<https://www.harteinstrumentos.com.br/categoria-produto/medicina/cirurgia-plastica/>), Dermatologia (<https://www.harteinstrumentos.com.br/categoria-produto/medicina/dermatologia/>), Ginecologia e Obstetrícia (<https://www.harteinstrumentos.com.br/categoria-produto/medicina/ginecologia-e-obstetricia/>), Instrumentais Cirúrgicos (<https://www.harteinstrumentos.com.br/categoria-produto/medicina/instrumentais-cirurgicos-medicina/>), Instrumentais Cirúrgicos Veterinários (<https://www.harteinstrumentos.com.br/categoria-produto/veterinaria/instrumentais-cirurgicos-veterinarios/>), Ortopedia (<https://www.harteinstrumentos.com.br/categoria-produto/medicina/ortopedia-instrumentais-cirurgicos-medicina/>), Otorrinolaringologia (<https://www.harteinstrumentos.com.br/categoria-produto/medicina/otorrinolaringologia/>), Tesouras (<https://www.harteinstrumentos.com.br/categoria-produto/odontologia/instrumentais-cirurgicos/tesouras/>), Tesouras - Instrumentais Veterinários (<https://www.harteinstrumentos.com.br/categoria-produto/veterinaria/instrumentais-cirurgicos-veterinarios/tesouras-instrumentais-cirurgicos-vet/>), Trocater (<https://www.harteinstrumentos.com.br/categoria-produto/medicina/instrumentais-cirurgicos-medicina/trocater/>), Urologia (<https://www.harteinstrumentos.com.br/categoria-produto/medicina/urologia/>), Vascular Medicina (<https://www.harteinstrumentos.com.br/categoria-produto/medicina/vascular-instrumentais-cirurgicos-medicina/>), Medicina (<https://www.harteinstrumentos.com.br/categoria-produto/medicina/>), Veterinária (<https://www.harteinstrumentos.com.br/categoria-produto/veterinaria/>), Odontologia (<https://www.harteinstrumentos.com.br/categoria-produto/odontologia/>), Instrumentais Cirúrgicos (<https://www.harteinstrumentos.com.br/categoria-produto/odontologia/instrumentais-cirurgicos/>)

Descrição

Informação adicional

Avaliações (0)





© 2017 Harte Instrumentos Odontológicos Ltda.

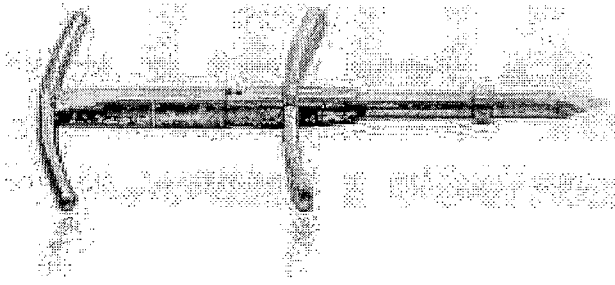

Trocater para Seio Maxilar

R\$90,00

9x de R\$10,00 s/ juros Cartão de Crédito
R\$85,50 à vista no Boleto

(<https://www.harteinstrumentos.com.br/produto/trocater-para-seio-maxilar/>)

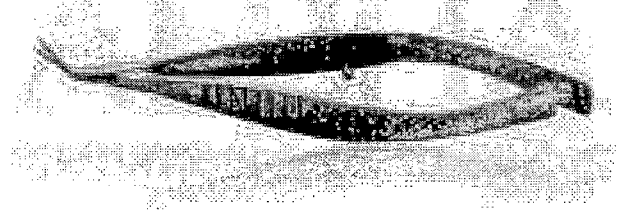

Tesoura Vannas 9cm Angulada para Cima

R\$220,00

9x de R\$24,44 s/ juros Cartão de Crédito
ou R\$209,00 à vista no Boleto

(<https://www.harteinstrumentos.com.br/produto/tesoura-vannas-9cm-angulada-para-cima/>)

(<https://www.harteinstrumentos.com.br>)

Segurança

Política de Privacidade

Política de Trocas e Devolução

Formas de Envio

Formas de Pagamento

Catálogo

Sobre

Blog

Contato

Meirelles Produtos Médicos Odontológicos – CNPJ 10.452.774/0001-07

Rua Abílio Sampaio, 56 – Vila Virgínia – CEP 14030-420 – Ribeirão Preto/SP

Autorização Ministério da Saúde U1891H9WWH59 (8.11047.3)



O que você procura?

VÍDEO

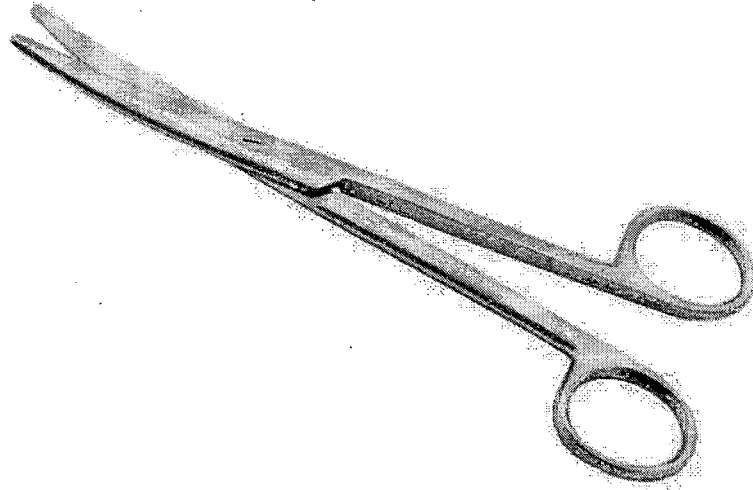

TESOURA MAYO STILLE 15CM CURVA - ABC INSTRUMENTOS

14801 [0 OPINIÕES](#)

DISPONIBILIDADE: Imediata

R\$ 72,68

R\$ 69,05 à vista com desconto Pix - Vindi ou 1x de **R\$ 72,68** Sem juros Cartão Amex

[Mais informações](#)

/ 10 [Comprar](#)

 [Calcular](#)

Descrição Geral

TESOURA MAYO STILLE 15CM CURVA - ABC INSTRUMENTOS

Utilizamos cookies para melhorar a sua experiência em nosso site. Ao continuar você concorda com a nossa política de privacidade.

[- Matéria: Veja nossa política de privacidade >](#)

[Continuar e Fechar](#)

- Marca

- Fabricante

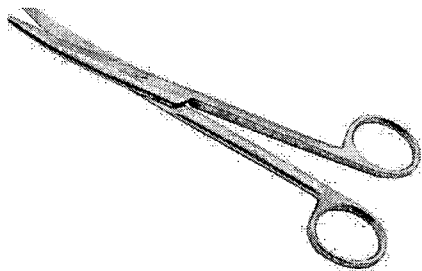

TESOURA MAYO STILLE 15CM CURVA - ABC INSTRUMENTOS

R\$ 72,68



Informativo Shopping Prohospital
Inscreva-se e receba nossas novidades e promoções!

Digite o seu melhor e-mail

Enviar

INSTITUCIONAL

ATENDIMENTO

FORMAS DE PAGAMENTO



SELOS DE SEGURANÇA

Razão Social: SHOPPING PROHOSPITAL MAT.MEDICO E H0SP.LTDA CNPJ : 00.291.784/0001-54 Rua Barão do Rio Branco, 1847 - Centro - Fortaleza - CE Preços e condições de pagamento exclusivos para compras realizadas através do site. Os estoques são limitados e os valores poderão sofrer alterações sem aviso prévio. A inclusão no carrinho não garante o preço e/ou a disponibilidade do produto. Caso os produtos apresentem divergências de valores, o preço válido é o exibido na tela de pagamento. Vendas sujeitas a análise e disponibilidade de estoque.

Design por:

netzee

Tecnologia TrayCommerce

Utilizamos cookies para melhorar a sua experiência em nosso site. Ao continuar você concorda com a nossa política de privacidade.

[Veja nossa política de privacidade >](#)



O que esta procurando?

Home | Instrumental | Tesouras | Tesoura Mayo Stille - ABC

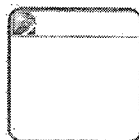
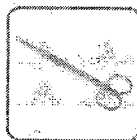
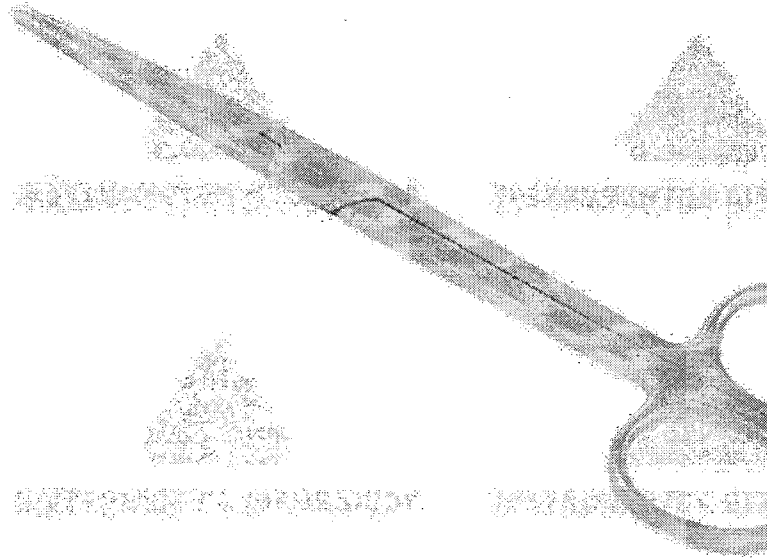

Tesoura Mayo Stille - ABC- 15cm / Modelo: RETA P/ USO GERAL

R\$ 74,21 à vista ou
R\$ 76,50
em até **3x** de **R\$ 25,50 s/ juros.**

Opção

- 15CM RETA / Modelo: C/ SERR. P. CARTILAGEM
- 15cm / Modelo: RETA P/ USO GERAL
- 15cm / Modelo: CURVA P/ USO GERAL
- 17cm / Modelo: RETA P/ USO GERAL
- 19 cm / Modelo: RETA P/ USO GERAL

- +

[Comprar agora](#)



✉ vendas@hospitalardistribuidora.com.br

Seg. à Sex. das 08:00h às 18:00h

Sábado das 08:00h às 12:00h

Institucional +

Ajuda e suporte +

Minha Conta +

Pagamentos



Segurança



Created By **INI deco** Powered by **VTEX**

COPYRIGHT © - Hospitalar Distribuidora - CNPJ: 03.375.328/0001-80

555
P

COMPRE ACIMA DE R\$ 1.000,00 E GANHE FRETE GRÁTIS P/ REGIÃO METROPOLITANA DE SÃO PAULO



Buscar



TELEVENDAS: 11 3586-6891 | 11 3589-6891

Entrar



- Resgate
- Descartável
- Equipamentos Hospitalares
- Equipamentos Médicos
- Locomoção
- Saúde e Beleza
- Cirúrgico

Home > Cirúrgico Instrumental > Tesouras > Tesoura Mayo Stille 19cm Reta

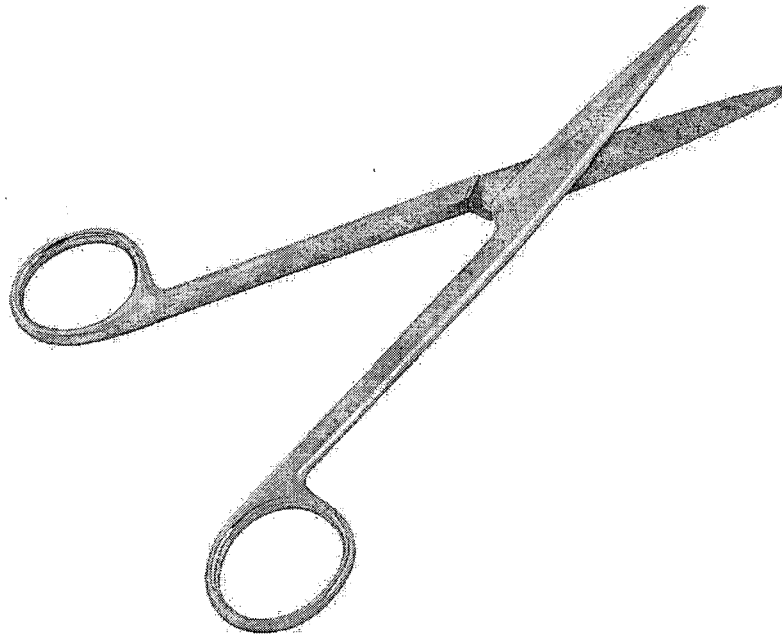

Código: 389

Tesoura Mayo Stille 19cm Reta

R\$ 97,53 **R\$ 62,53** 36% OFF

4x de R\$ 15,63 sem juros no cartão de crédito

- 1 +

COMPRAR

Calcule o frete e prazo de entrega

[Não sei meu CEP](#)

CALCULAR

DESCRIÇÃO

FICHA TÉCNICA

Tesoura Mayo Stille 19cm Reta

Tesoura Mayo Stille 19cm Reta

A Tesoura Mayo Stille 19cm Reta é um produto de alta resistência, desenvolvido em aço inox, ideal para uso em hospitais,

Política de Entrega Central de Atendimento Dúvidas ou Vendas:

Política de Pagamento Dúvidas Frequentes 11 3586-6891 | 11 3589-6891

Política de Troca Meus Pedidos Horário de funcionamento:

Política de Privacidade

Segunda à sexta-feira das 09:00h às 18:00h



logo



logo



logo mastercard
card



logo mastercard
card

Rua Coronel Melo De Oliveira, 440. Perdizes, São Paulo/SP - CEP 05011-040 | Tel: (11) 3586-6891/ (11) 3672-3712/ (11) 3589-6891 | Contato@CenterCorHospitalar.Com.Br | CNPJ 19.097.931/0001-88 | Copyright © CenterCor Hospitalar 2014 - Todos Os Direitos Reservados

556



(<https://www.harteinstrumentos.com.br>)

Pesquisar...



Início (<https://www.harteinstrumentos.com.br>) / Veterinária
(<https://www.harteinstrumentos.com.br/categoria-produto/veterinaria/>) / Instrumentais Cirúrgicos
Veterinários (<https://www.harteinstrumentos.com.br/categoria-produto/veterinaria/instrumentais-cirurgicos-veterinarios/>) / Tesouras - Instrumentais Veterinários
(<https://www.harteinstrumentos.com.br/categoria-produto/veterinaria/instrumentais-cirurgicos-veterinarios/tesouras-instrumentais-cirurgicos-vet/>) / Tesoura Metzemaum curva delicada 16 cm

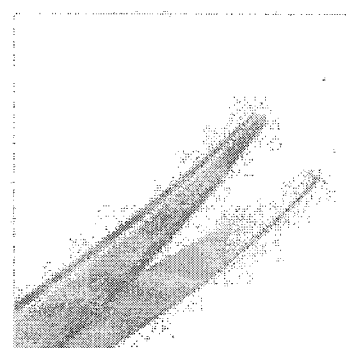
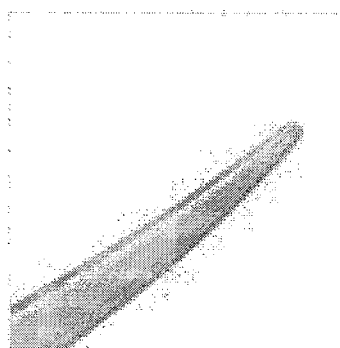
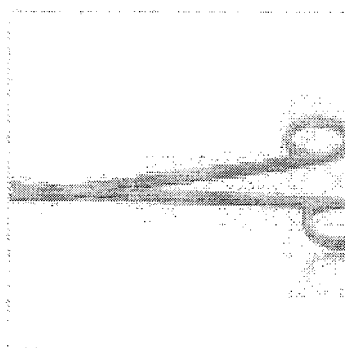
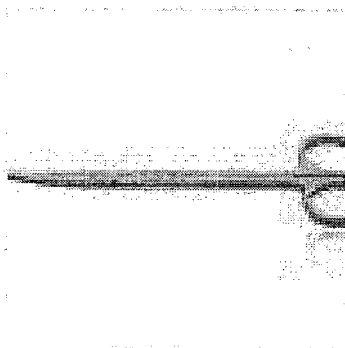
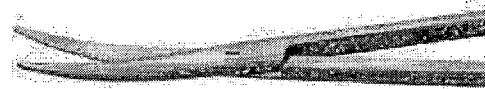
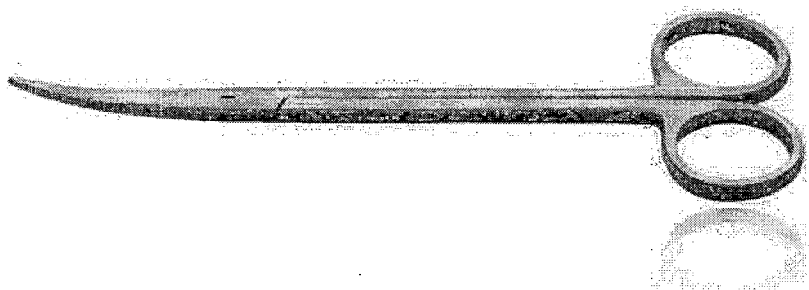

Tesoura Metzemaum curva delicada 16 cm

Tesoura Metzemaum curva delicada 16cm.



Nenhuma classificação disponível



Instrumento cirúrgico articulado cortante.

Produzido em aço inoxidável.

Instrumental #padrão, qualidade e acabamento impecável.

Corte perfeito e duradouro.

R\$160,00

Consulte o frete e o prazo de entrega:

Digite seu CEP

Consultar

Não sei meu cep (<https://buscacepinter.correios.com.br/app/endereco/>)

1

Comprar



Tesoura Metzemaum Curva Delicada 16 Cm

REF AI2190

Categorias Cirurgia Plástica (<https://www.harteinstrumentos.com.br/categoria-produto/medicina/cirurgia-plastica/>), Dermatologia (<https://www.harteinstrumentos.com.br/categoria-produto/medicina/dermatologia/>), Ginecologia e Obstetrícia (<https://www.harteinstrumentos.com.br/categoria-produto/medicina/ginecologia-e-obstetricia/>), Instrumentais Cirúrgicos (<https://www.harteinstrumentos.com.br/categoria-produto/medicina/instrumentais-cirurgicos-medicina/>), Instrumentais Cirúrgicos Veterinários (<https://www.harteinstrumentos.com.br/categoria-produto/veterinaria/instrumentais-cirurgicos-veterinarios/>), Medicina (<https://www.harteinstrumentos.com.br/categoria-produto/medicina/>), Neurologia (<https://www.harteinstrumentos.com.br/categoria-produto/medicina/neurologia/>), Ortopedia (<https://www.harteinstrumentos.com.br/categoria-produto/medicina/ortopedia-instrumentais-cirurgicos-medicina/>), Otorrinolaringologia (<https://www.harteinstrumentos.com.br/categoria-produto/medicina/otorrinolaringologia/>), Tesouras - Instrumentais Veterinários (<https://www.harteinstrumentos.com.br/categoria-produto/veterinaria/instrumentais-cirurgicos-veterinarios/tesouras-instrumentais-cirurgicos-vet/>), Tesouras Medicina (<https://www.harteinstrumentos.com.br/categoria-produto/medicina/instrumentais-cirurgicos-medicina/tesouras-instrumentais-cirurgicos-medicina/>), Urologia (<https://www.harteinstrumentos.com.br/categoria-produto/medicina/urologia/>), Vascular Medicina (<https://www.harteinstrumentos.com.br/categoria-produto/medicina/vascular-instrumentais-cirurgicos-medicina/>), Veterinária (<https://www.harteinstrumentos.com.br/categoria-produto/veterinaria/>)

Descrição

Informação adicional

Avaliações (0)

Descrição

Tesoura Metzemaum curva delicada 16 cm.



Tesoura Vannas 9cm Angulada para Cima

R\$220,00

**9x de R\$24,44 s/ juros Cartão de Crédito
ou R\$209,00 à vista no Boleto**

(<https://www.harteinstrumentos.com.br/produto/tesoura-vannas-9cm-angulada-para-cima/>)

Tesoura Vannas 9cm Curva

R\$220,00

**9x de R\$24,44 s/ juros Cartão de Crédito
ou R\$209,00 à vista no Boleto**

(<https://www.harteinstrumentos.com.br/produto/tesoura-vannas-9cm-curva/>)

(<https://www.harteinstrumentos.com.br>)

Segurança

Política de Privacidade

Política de Trocas e Devolução

Formas de Envio

Formas de Pagamento

Catálogo

Sobre

Blog

Contato

Meinelles Produtos Médicos Odontológicos – CNPJ 10.452.774/0001-07

Rua Abílio Sampaio, 56 – Vila Virgínia – CEP 14030-420 – Ribeirão Preto/SP

Autorização Ministério da Saúde U1891H9WWH59 (8.11047.3)

TODOS OS DIREITOS RESERVADOS

DESENVOLVIDO  AGEONE DIGITAL MARKETING (<https://www.ageone.com.br>)





Buscar produtos

INSTRUMENTAIS (/INSTRUMENTAIS/) • TESOURAS (/INSTRUMENTAIS/ TESOURAS/) • METZENBAUM (/INSTRUMENTAIS/ TESOURAS/ METZENBAUM/)

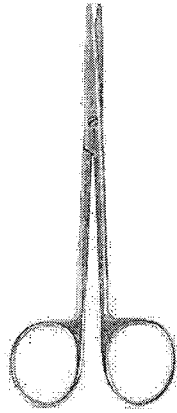

TESOURA METZENBAUM CURVA. 16 CM

CÓDIGO: 01483 [Rhosse \(/rhosse/\)](#) 0 avaliações

Instrumental com qualidade Rhosse. Produzido em aço inoxidável, produto com 10 anos de garantia. Para maiores informações sobre esterilização acesse o manual abaixo.

Modelo: Tesoura Metzenbaun Curva

Tamanho: 16cm

Registro ANVISA: 80310620010

R\$ 170,00

1x de R\$ 170,00 sem juros

No pix ou boleto R\$ 161,50

Quantity selector: - 1 +

COMPRAR

Posso ajudar?

Calcule a entrega

A Rhosse utiliza cookies para melhorar a sua experiência, recolher estatísticas, otimizar as funcionalidades do site e oferecer conteúdo adequado aos seus interesses. (Para mais informações, acesse nossa [Política de Privacidade \(/politica-de-privacidade/s\)](#)).

Aceito Cookies [\(https://rhosse.com.br/\)](#)

Quem comprou, comprou também

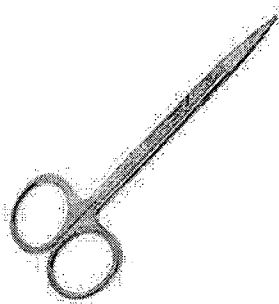

(/tesoura-iris-serrilhada-com-faceta-14-cm-reta/p)

TESOURA ÍRIS SERRILHADA COM FACETA 14 CM. RETA
(/TESOURA-IRIS-SERRILHADA-COM-FACETA-14-CM-...

R\$ 190,00

1x de R\$ 190,00 sem juros
No pix ou boleto R\$ 180,50

- 1 +

COMPRAR AGORA

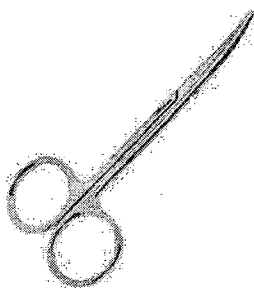

(/tesoura-iris-ponta-romba-11-cm-curva/p)

TESOURA ÍRIS PONTA ROMBA 11 CM. CURVA
(/TESOURA-IRIS-PONTA-ROMBA-11-CM-CURVA/P)

R\$ 145,00

1x de R\$ 145,00 sem juros
No pix ou boleto R\$ 137,75

- 1 +

COMPRAR AGORA

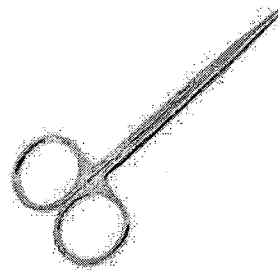

(/tesoura-iris-ponta-romba-11-cm-reta/p)

TESOURA ÍRIS PONTA ROMBA 11 CM. RETA
(/TESOURA-IRIS-PONTA-ROMBA-11-CM-RETA/P)

R\$ 145,00

1x de R\$ 145,00 sem juros
No pix ou boleto R\$ 137,75

- 1 +

COMPRAR AGORA

(/tesoura-iris-p

TESOURA ÍRIS PC
CURVA (/TESOUR

R\$ 145,00

1x de R\$ 145,00
No pix ou boleto

-

Avaliação dos clientes

Todas avaliações

0

Avalie esse Produto (/tesoura-metzenbaum-curva-16-cm/p#tab-add_rating)

Escrever a primeira avaliação (/tesoura-metzenbaum-curva-16-cm/p)



ASSINE NOSSA NEWSLETTER

CADASTRE-SE EM NOSSA LISTA VIP E RECEBA OFERTAS

Digite seu nome

Digite seu e-mail

Cadastrar



© RHOSSE 2023. Todos os direitos reservados

Razão Social: Rhosse Instrumentos e Equipamentos Cirúrgicos EIRELI EPP

CNPJ: 04.440.002/0001-52

(//www.convertize.com.br/) (//www.poteinterativo.com.br)

A Rhosse utiliza cookies para melhorar a sua experiência, recolher estatísticas, otimizar as funcionalidades do site e oferecer conteúdo adequado aos seus interesses. (Para mais informações, acesse nossa Política de Privacidade (/politica-de-privacidade/s))

Posso ajudar?



(https://

br&

(https://

Cornershop by Uber



Papel toalha interfolha luxo 1000 folhas União Master

[Abrir na Cornershop](#)

Informação

Preço	de R\$23,20
Formato	1000 folhas
Marca	<u>União Master</u>

Descrição

Especificações: Cor: Branca. Textura: Folha Simples - gofrado - alta resistência. Gramatura: 27 a 28 g/m2. Matéria Prima: 100% de fibras celulósicas. Formato: Folhas Intercaladas - 2 dobras. Contém 1000 Folhas. 2 dobras cada.

Disponível nestas lojas:

[Sobre a Cornershop](#)

[Cidades](#)

[Categorias](#)

[Fale com a gente](#)

[Termos de Uso](#)

[Privacidade](#)

[Aplicativos](#)

[Empregos](#)

[Para lojas](#)

[Social media](#)

[Twitter](#)

[Instagram](#)

[Facebook](#)

[Blog](#)

[Materiais para a Imprensa](#)



© 2023 Uber Technologies Inc | Cornershop by Uber

Uber do Brasil Tecnologia Ltda, CNPJ: 17.895.646/0001-87, Avenida Brigadeiro Faria Lima, n.º 949, Pinheiros, São Paulo/SP - CEP 05.426-200

560

Caixa de entrada (3) - compriss... (1) WhatsApp... tubo de coleta DE AMOSTRAS... tubo de coleta COM GEL SEPAR... Tubo Coleta Sangue Vácuo Amarelo

https://www.cirurgicapaulista.com.br/tubo-coleta-sangue-vaacu-amar-el-gel-3-5ml-100un

Peixe de Preços BPS - Banco de Pre... Catálogo Compras... Caixa de entrada... Outlook - calend... Pesquisas de Preços... Suite Beta... IDS Saúde... https://bandeira... Inovamed - Webst...

Telefone (14) 349-89-99 - WhatsApp (14) 92885-7770

Conheça 10% Off em sua compra! **SAÚDEIO**

Cirurgica Paulista

o que você está buscando?

MINHA CONTA

APARELHOS DE PRESSÃO ESTETOSCÓPIOS APARELHOS MÉDICOS CURATIVOS E CUIDADOS EQUIPAMENTOS MATERIAL DE CONSUMO MAIS CATEGORIAS

Home > Material de Consumo > Infusão > Tubo Coleta Sangue Vácuo Amarelo Gel 3,5ml 100un

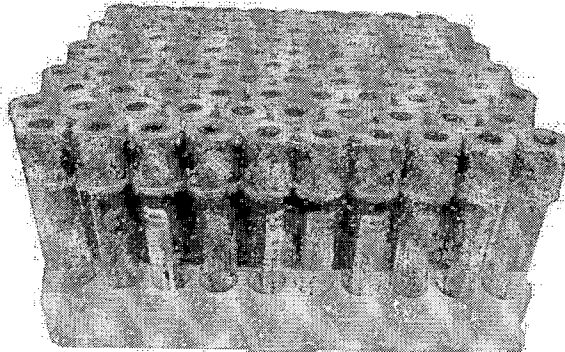

Tubo Coleta Sangue Vácuo Amarelo Gel 3,5ml 100un

★★★★☆ 4.8 (10) OPINIÕES

Marca: LABOR IMPORT
Modelo: Com gel separador
Referência: 9843

Por: **RS 97,50**

RS 92,63 à vista com desconto Boleto
ou 2x de RS 48,76 Sem juros MasterCard

1 **COMPRAR**

SIMULADOR DE FRETE: 0000-000 **OK**

Controle sua privacidade AdOpt

Nosso site usa cookies para melhorar a navegação

Política de Privacidade - Out-Opt

Customizar Rejeitar Aceitar

Ajuda

Pesquisar

33°C Pare ensoleado 10:22 13/11/2023

O que você está buscando?



MINHA CONTA

1

APARELHOS DE
PRESSÃO

ESTETOSCÓPIOS

APARELHOS
MÉDICOS

CURATIVOS E
CUIDADOS

EQUIPAMENTOS

MATERIAL DE
CONSUMO

MAIS
CATEGORIAS

[Home](#)

[Material de Consumo](#)

[Infusão](#)

[Tubo Coleta Sangue Vácuo Amarelo Gel 3,5ml 100un](#)

Controle sua privacidade

AdOpt

Nosso site usa cookies para melhorar a navegação.

[Política de Privacidade](#) - [Opt-out](#)

[Customizar](#)

Rejeitar

Aceitar



Ajuda

561
195

INSTITUCIONAL

Empresa
Como comprar
Seguranca
Envio
Pagamento

Tempo de Garantia
Depoimentos de Clientes
Política de Privacidade
Termos de uso

SAUDEIO

AJUDA E SUPORTE

Criar uma Conta
Minha Conta
Meus Pedidos
Fale conosco

ENTRE EM CONTATO

Telefone
(14) 3413-9949
WhatsApp **(14) 99895-7470**

Horário de Atendimento
Segunda a Sexta-Feira das 8:00 às 18:00,
Sábado das 8:00 às 12:00

atendimento@cirurgicapaulista.med.br

NAS MÍDIAS

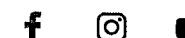

COMPRE COM SEGURANÇA



Controle sua privacidade

AdOpt

Nosso site usa cookies para melhorar a navegação.

[Política de Privacidade](#) - [Opt-out](#)

DOWNLOAD DA LISTA DE PRODUTOS

- Empresa
- Vendas Corporativas
- Loja Física
- Catálogo
- Blog
- Trabalhe Conosco
- Outlet



Q Digite aqui o que está procurando

BUSCAR

Entre ou Cadastre-se

Fale Conosco



FERRAMENTAS ELÉTRICAS

FERRAMENTAS À BATERIA

FERRAMENTAS MANUAIS

AUTO CENTER

COMPRESSORES DE AR

SOLDA

CONSTRUÇÃO CIVIL

TESTE E MEDIÇÃO

CASA E JARDIM

Home / EPI / Roupa de Proteção

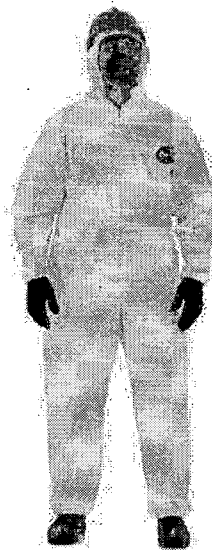

☆☆☆☆☆ (Avalie agora!)

MACACÃO DE PROTEÇÃO TIPO TYVEK BRANCO TAMANHO G.2000 DUVEK

Duvek | SKU 239613 | Cod. Fornecedor 000003GER

R\$ 28,50

à vista no PIX com 10% OFF

R\$ 31,67

Em até 2x de R\$ 14,88 sem juros (Desconto de 6%) no Cartão

Outras formas de pagamento

Anhanguera Ferramentas e os cookies: a gente usa cookies para personalizar anúncios e melhorar a sua experiência no site. Ao continuar navegando, você concorda com a nossa [Política de Privacidade](#).

CONTINUAR E FECHAR

COMPRAR AGORA



Institucional

Quem somos
Lojas físicas
Atendimento B2B
Trabalhe conosco

Ajuda e Suporte

Como Comprar
Política Frete Grátis
Formas de Pagamento
Dúvidas Frequentes
Trocas e Devoluções
Política de Entrega
Política de Privacidade
Contato

Páginas de Alicates

Alicate Bomba D'água
Alicate Crimpador
Alicate de Bico
Alicate de Corte
Alicate de Pressão
Alicate Desencapador
Alicate Especial
Alicate Multifunções
Alicate para Anéis
Alicate Universal
Jogo de Alicates

Atendimento Site

(19) 3116-4040
[Fale agora conosco](#)
WhatsApp: (19) 99863-0881
De segunda a sexta-feira, das 8h às 17h30

Nossas lojas

Loja Campinas

Av. Raulo Leite de Barros nº 55/65
Jardim do Trevo - Campinas / SP
Tel: (19) 3516-3000

Loja Jundiaí

Av. 14 de Dezembro nº 1501
Vl. Mafalda - Jundiaí / SP
Tel: (11) 4588-4400

Loja Limeira

Via Francisco D' Andrea nº 6667/6679
Porto Real II - Limeira / SP
Tel: (19) 3446-4510



Da nossa fundação, em 17 de abril de 1995 na cidade de Campinas-SP, até hoje, fazemos tudo que está ao nosso alcance para oferecer uma linha completa de ferramentas elétricas e manuais, compressores de ar, máquinas, acessórios e equipamentos para auto mecânica, construção civil, casa e jardim, limpeza, solda, movimentação de carga, organização e armazenagem.

Aqui você encontra novidades em produtos das melhores marcas do mercado: Dremel, Tramontina, Stihl, Bosch, Kärcher, Schulz, Skil, Trapp, Gedore, Palettrans, dentre outras. Nosso Centro de Distribuição atua com excelência para fornecer ferramentas voltadas a Manutenções, Reparos e Operações (MRO), além de suprir a demanda de nossas 4 lojas físicas, televendas e da nossa loja virtual, que já atendeu mais de 1,3 milhão de pedidos em todo país.

Anhanguera Comércio de Ferramentas Ltda | CNPJ: 00.565.813/0001-29 | I.E: 244.539.101.113
Rua Ronald Cladstone Negri, 375 - Polo I de Alta Tecnologia de Campinas | Campinas SP | CEP: 13069-472

Wake® TODOS OS DIREITOS RESERVADOS.

As fotos, textos e layout aqui veiculados são de propriedade da Loja. É proibida a utilização total ou parcial sem nossa autorização. Imagens meramente ilustrativas.

ATENÇÃO: EVENTUAIS PROMOÇÕES, DESCONTOS, PREÇOS E PRAZOS DE PAGAMENTO EXPOSTOS AQUI SÃO VÁLIDOS APENAS PARA COMPRAS VIA INTERNET. EM CASO DE DIVERGÊNCIA DE PREÇOS NO SITE, O VALOR VÁLIDO É O DO CARRINHO DE COMPRAS. PREÇOS E ESTOQUE SUJEITO A ALTERAÇÕES SEM AVISO PRÉVIO.



Anhanguera Ferramentas e os cookies: a gente usa cookies para personalizar anúncios e melhorar a sua experiência no site. Ao continuar navegando, você concorda com a nossa [Política de Privacidade](#).

563
2

SÓ AQUI FERRAMENTAS

Olá, o que você procura



Login ou Cadastre-se

- CHIAPERINI
- TOYAMA
- CORTAG PRO
- FERRAMENTAS LDI
- CARRINHOS DE CARGA
- MÁQUINAS DE SOLDA
- CONSTRUÇÃO CIVIL

Só Aqui Ferramentas / Marca / / Macacão de Proteção Tyvek Selic SLC-55 Branco G

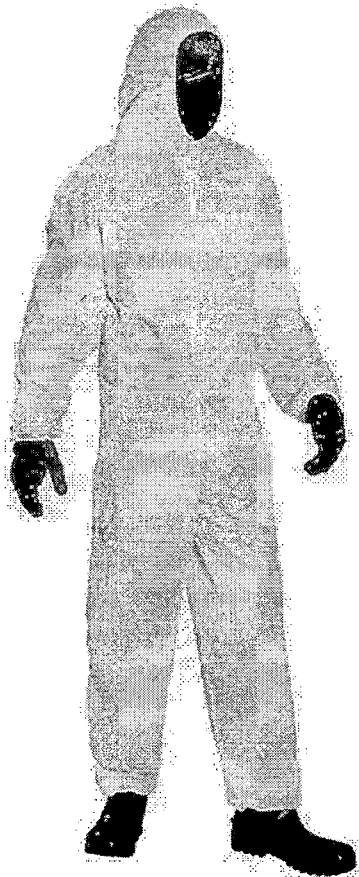



Macacão de Proteção Tyvek Selic SLC-55 Branco G

Ref.: 31382

15 vendidos | ☆☆☆☆☆ [Avaliar este produto](#)

41 pessoas vendo este produto

♥ Adicionar a lista de desejos

Confeccionado em 100% polietileno, atua na proteção contra partículas e substâncias tóxicas ou alérgicas, de origem sintética ou orgânicas. Macacão com capuz acoplado e fechamento em zíper, ajuste em elástico na barra e nas mangas.

Apenas 1 unidade disponível em estoque!

R\$ 45,23

R\$ 45,23 à vista 5% no Pix ou Boleto
ou R\$ 47,61 em 1x de R\$ 47,61

Quantidade:

1

CLIQUE PARA COMPRAR

PIX (-5%)

Condições ▾

Cartão de Crédito

Condições ▾

Boleto Bancário (-5%)

Condições ▾

Compre pelo Whatsapp

📍 Calcular Prazos e Preços

Não sei meu CEP

Digite seu CEP

Calcular

COMPARTILHE: [f](#) [t](#) [w](#) [i](#) [p](#) [e](#) [m](#) [s](#)

Mais formas de pagamento

Detalhes do Produto

Confeccionado em 100% polietileno, atua na proteção contra partículas e substâncias tóxicas ou alérgicas, de origem sintética ou orgânicas.

O capuz é acoplado, o macacão possui fechamento em zíper, ajuste em elástico na barra e nas mangas.

Recomendado para proteção a partículas sólidas, secas e úmidas em suspensão. Também atua contra bactérias maiores que 0,5 micron, tóxicas ou alérgicas. Utilizado para pintura industrial, Manipulação de medicamentos, cozinha industrial e poeiras tóxicas.

Testada sob a norma 27065: Desempenho para vestuário de proteção para aplicação de pesticidas líquidos.

Proteção química nível D

A HIGIENIZAÇÃO pode ser feita pulverizando álcool 70%. Pulverize o álcool do lado avesso e passe um pano limpo para espalha-lo melhor, desvire a vestimenta e repita o processo. Secar na sombra e pendurado pelas barras da perna. **ESTA VESTIMENTA NÃO PODE SER LAVADA. NÃO USAR HIPOCLORITO DE SÓDIO.**

Veja as avaliações de nossos clientes.



Marcos Morais Guimarães 07/04/2023

★★★★★

200x Lâmina para Serra Sabre 12 Polegadas Lenox utilizada em Ampla variedade de serras
Corte rápido Madeira Metal e Plástico (Ver Produto)

Atendimento nota 10!!! Produto de excelente qualidade! Entrega rápida! Eu recomendo essa Empresa!

564
D
Edileide ferreira de oliveira 12/06/2023

★★★★★

Colete Refletivo Com Bolso Verde Lima (Ver Produto)

Muito satisfeita, o tamanho é muito bom , o preço está ótimo

RECEBA NOVIDADES

Digite seu nome

Insira seu e-mail

Assinar

Aceito Receber E-mails e Novidades

INSTITUCIONAL

[Como Comprar](#)

[Formas de Entrega](#)

[Política de Segurança](#)

[Trocas e Devoluções](#)

[Quem Somos](#)

[Depoimentos](#)

[Mapa do Site](#)

MINHA CONTA

[Entre em Contato](#)

[Meus Dados](#)

[Meus Pedidos](#)

[Rastrear Pedido](#)

[Lista de Desejos](#)

FALE CONOSCO

 sac@soaquiferramentas.com.br

 (19) 99753-8566

 (19) 3727-3102

 @Siga-nos!

Só Aqui Ferramentas 2023. Todos os direitos reservados
Só Aqui Ferramentas - CNPJ: 64.515.067/0001-41 / Campinas - SP.



Tecnologia 



Dúvidas?

Favoritos(/conta/favorito/listar)

Minha Conta

 **Cesta**
(<https://www.insumosmed.com.br/carrinho/index>)
0 itens

Digite o que você procura

Início (<https://www.insumosmed.com.br/>) Descartáveis (<https://www.insumosmed.com.br/descartaveis>)

Agulhas Hipodérmica (<https://www.insumosmed.com.br/agulhas-hipodermica>)



(<https://api.whatsapp.com/send?text=Agulha%20Hipod%C3%A9rmica%20Descart%C3%A1vel%2022G%201%201%201%201%2030x0%202C70mm%20com%20100un%20-%20Descarpac%20http%3A%2F%2Fwww.insumosmed.com.br/agulha-hipodermica-descartavel-22g-1-14-30x070mm-com-100un-descarpac>)

Compartilhar

Agulha Hipodérmica Descartável 22G 1 1/4 30x0,70mm com 100un - Descarpac

Modelo: YZG3X6SKF Marca: Descarpac (<https://www.insumosmed.com.br/marca/descarpac.html>)

R\$ 15,90

ou R\$ 15,10 via Boleto Bancário

COMPRAR

Compra segura



R\$ 15,10



R\$ 15,90

 **CALCULE O FRETE**

CEP

OK

Agulha Hipodérmica Descartável 22G 1 1/4 30x0,70mm

Desenvolvidas para aplicação de soluções e medicamentos em diferentes vias de administração: endovenosa, intramuscular, intradérmica e cutânea.

Estéril;
Fabricada em aço inoxidável;
Possui canhão identificado por código de cores universal.
Permite o acoplamento nas seringas bico luer slip e luer lock;
Bisel Trifacetado;
Lubrificada;
Atóxica e apirogênica;
Descartável e de uso único;
Aprovadas pelo Inmetro.

Pergunte e veja opiniões de quem já comprou

PRODUTOS RELACIONADOS

(<https://www.insumosmed.com.br/agulha-hipodermica-descartavel-22g-1-12-25x070mm-com-100un-descarpack>)

(<https://www.insumosmed.com.br/agulha-hipodermica-descartavel-21g-1-14-25x080mm-com-100un-descarpack>)

Agulha Hipodérmica Descartável 22G 1 1/2
25x0,70mm com 100un - Descarpack...

R\$ 15,90

ou **R\$ 15,10** via Boleto Bancário

(<https://www.insumosmed.com.br/agulha-hipodermica-descartavel-21g-1-14-30x080mm-com-100un-descarpack>)

Agulha Hipodérmica Descartável 21G 1 1/4
25x0,80mm com 100un - Descarpack...

R\$ 15,90

ou **R\$ 15,10** via Boleto Bancário

(<https://www.insumosmed.com.br/agulha-hipodermica-descartavel-18g-1-12-40x120mm-com-100un-descarpack>)

INSTITUCIONAL

Fale Conosco

Nota Fiscal Eletrônica (<https://www.insumosmed.com.br/pagina/nota-fiscal-eletronica.html>)

Política de Privacidade (<https://www.insumosmed.com.br/pagina/politica-de-privacidade.html>)

Política de Troca e Devolução (<https://www.insumosmed.com.br/pagina/politica-de-troca-e-devolucao.html>)

Sobre a Entrega (<https://www.insumosmed.com.br/pagina/sobre-a-entrega.html>)

Sobre Nós (<https://www.insumosmed.com.br/pagina/sobre-nos.html>)

Termos e Condições (<https://www.insumosmed.com.br/pagina/termos-e-condicoes.html>)

FORMAS DE PAGAMENTO

Confira nossas formas de pagamento:

COMPRE COM SEGURANÇA

A sua segurança virtual é a nossa prioridade!

   
Nenhuma classificação disponível

S.S Comércio de Produtos e Equipamentos Ltda - CNPJ: 37.234.012/0001-90 © Todos os direitos reservados. 2023

([//www.netzee.com.br](http://www.netzee.com.br))  Logomarca Loja Integrada (https://www.lojaintegrada.com.br?utm_source=lojas&utm_medium=rodape&utm_campaign=insumosmed.com.br)

Faça login em medbit.com.br com o Google

COMPRAS SAÚDE
comprassmsband@gmail.com

567
0

Continuar como COMPRAS

Para criar a conta, o Google compartilhará seu nome, endereço de e-mail e sua foto do perfil com o app medbit.com.br. Consulte a Política de Privacidade e os Termos de Serviço do app medbit.com.br.

Digite o que você procura

Resgate e Salvamento (https://www.medbit.com.br/Resgate)

Oxigenoterapia (https://www.medbit.com.br/oxigenoterapia)

Aparelhos Médicos (https://www.medbit.com.br/aparelhos-medicos)

Equipamentos Médicos

Móveis Hospitalares (https://www.medbit.com.br/moveis-hospitalares)

Descartáveis (https://www.medbit.com.br/descartaveis)

Littmann 3M (https://www.medbit.com.br/littmann-3m)

Medicamentos (https://www.medbit.com.br/medicamentos)

Minha Conta (/conta/index)

(https://www.medbit.com.br/carrinho/index)

(https://www.medbit.com.br/conta/index)

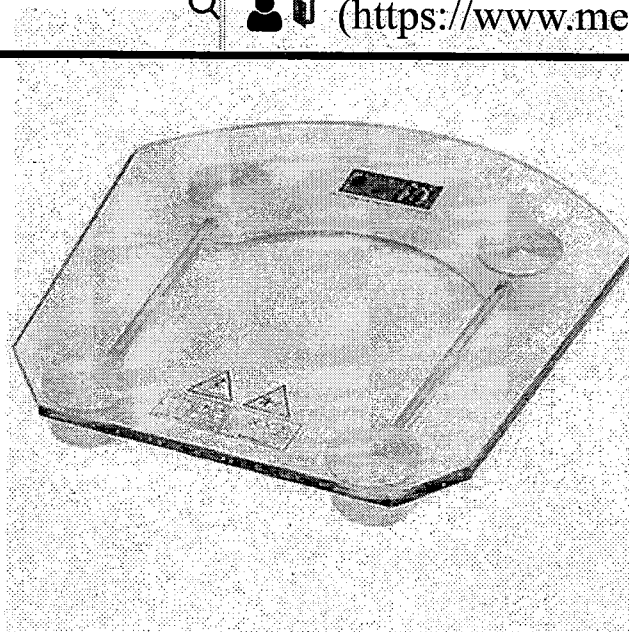

(https://api.whatsapp.com/send?

text=Balan%C3%A7a%20Digital%20Vidro%20150kg%20http%3A%2F%2Fwww.medbit.com.br/balanca-digital-vidro-150kg)

Início (https://www.medbit.com.br/) » Equipamentos Médicos (https://www.medbit.com.br/sapato) » Balanças (https://www.medbit.com.br/balancas)

Balança Digital Vidro 150kg

CÓDIGO: BE18

MARCA: WELMY (HTTPS://WWW.MEDBIT.COM.BR/MARCA/WELMY.HTML)

(0)



R\$ 188,10

R\$ 198,00

5% DE DESCONTO NO PIX - BOLETO

6X DE R\$ 33,00 S/JUROS NO CARTÃO

1



(<https://www.medbit.com.br>)

 [medbitsaude \(https://www.facebook.com/medbitsaude\)](https://www.facebook.com/medbitsaude)

 (<https://www.medbit.com.br/carrinho/index>)

 (11) 97890-3993 (<https://api.whatsapp.com/send?phone=551978903993&text=Olá>)

 (<https://www.medbit.com.br/conta/index>)

 [vendas@medbit.com.br \(mailto:vendas@medbit.com.br\)](mailto: vendas@medbit.com.br)

 Pós Venda: [sac@medbit.com.br \(mailto:sac@medbit.com.br\)](mailto:sac@medbit.com.br)

Medbit é uma marca registrada e pertencente a Medbit Comercio e Distribuidora LTDA / CNPJ: 34.995.970/0001-96 / IE 126.827.650.116/ Alvará de Funcionamento: 20190010054508 / Rua Antônio das Chagas 339, Chácara Santo Antônio, São Paulo, SP Cep: 04.714-000 / AFE: 1240316 / CMVS: 355030801-464-003825-1-5 / Farmacêutico Responsável: Bruna Gomes de Andrade-CRF:114834.

Os preços, as promoções, o frete e as condições de pagamento são válidos apenas para compras via Internet e estão sujeitos a alterações sem aviso prévio. Imagens são meramente ilustrativas. Todos o pedidos efetuados estão sujeitos à confirmação da disponibilidade de produto em nosso estoque.

568
Q



Olá, o que você procura

Olá, faça o seu login ou cadastre-se

Departamentos Estetoscópio Aparelho de Pressão Equipamentos Médicos Curativos Fibra Bem-Estar Material de Consumo Odonto Vestuário **Oferta 48h** Profissões

HOME / ... / BOLSA DE ATENDIMENTO PRÉ-HOSPITALAR APH-724 IMPERMEÁVEL VERMELHA FIBRA RESGATE



Bolsa de Atendimento Pré-Hospitalar APH-724 Impermeável Vermelha Fibra Resgate

Referência: 702914 Marca: Fibra Resgate

★★★★★ 5.0 | 2 avaliações

Vendido e entregue por: Fibra Cirúrgica

R\$ 223,90

Em até 4x R\$ 55,97 sem juros

[Ver formas de pagamento](#)

[i Detalhes do produto](#)

Aproveite! Restam apenas **algumas unidades.**

Consulte o prazo e entrega

[CONSULTAR](#)

Não sei meu CEP

Comparar

Controle sua privacidade [AdOpt](#)

Nosso site usa cookies para melhorar a navegação.

[Política de Privacidade](#) - [Termos de uso](#) - [Opt-out](#)

Descr

[Customizar](#) [Rejeitar](#) [Aceitar](#)

[Avaliações](#) [Perguntas e respostas](#)

Bolsa de Atendimento Pré-Hospitalar Fibra Resgate APH-724 Impermeável Vermelha

A bolsa de atendimento pré-hospitalar Cruz da Vida foi desenvolvida para auxiliar e facilitar o trabalho dos socorristas. É impermeável e resistente, podendo ser



FIBRA
CIRÚRGICA

Departamentos [Estetoscópio](#) [Aparelho de Pressão](#) [Equipamentos Médicos](#) [Curativos](#) [Fibra Bem-Estar](#) [Material de Consumo](#) [Odonto](#) [Vestuário](#) [Oferta 48h](#) [Profissões](#)

Atendemos toda a linha médico-hospitalar, cirúrgica e home care.
Há mais de 10 anos priorizando a saúde.

Institucional	Ajuda	Páginas Especiais	Contato	Nossas redes sociais
Nossa história	Perguntas frequentes	Black Friday 2023	Fale conosco	
Nossa loja	Política de privacidade	Ambiente Littmann	(47) 3438-0390	
Governança	Trocas e devoluções	Profissões	(47) 9 8878-6613	
Responsabilidade Social	Termos e condições		Segunda à sexta das 8h às 12h e das 13h às 17h30	
Nossas marcas			fibra@fibracirurgica.com.br	
Vendas na Fibra Cirúrgica				
Lojas Parceiras				

Formas de pagamento

Selos de Segurança

© 2020 TODOS OS DIREITOS RESERVADOS - CNPJ: 09.007.247/0002-95
R. Tupy, 1723 - Nova Brasília, Joinville - SC, 89214-505

Controle sua privacidade

AdOpt

Nosso site usa cookies para melhorar a navegação.

[Política de Privacidade](#) - [Termos de uso](#) - [Opt-out](#)

569
a

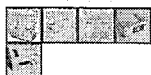
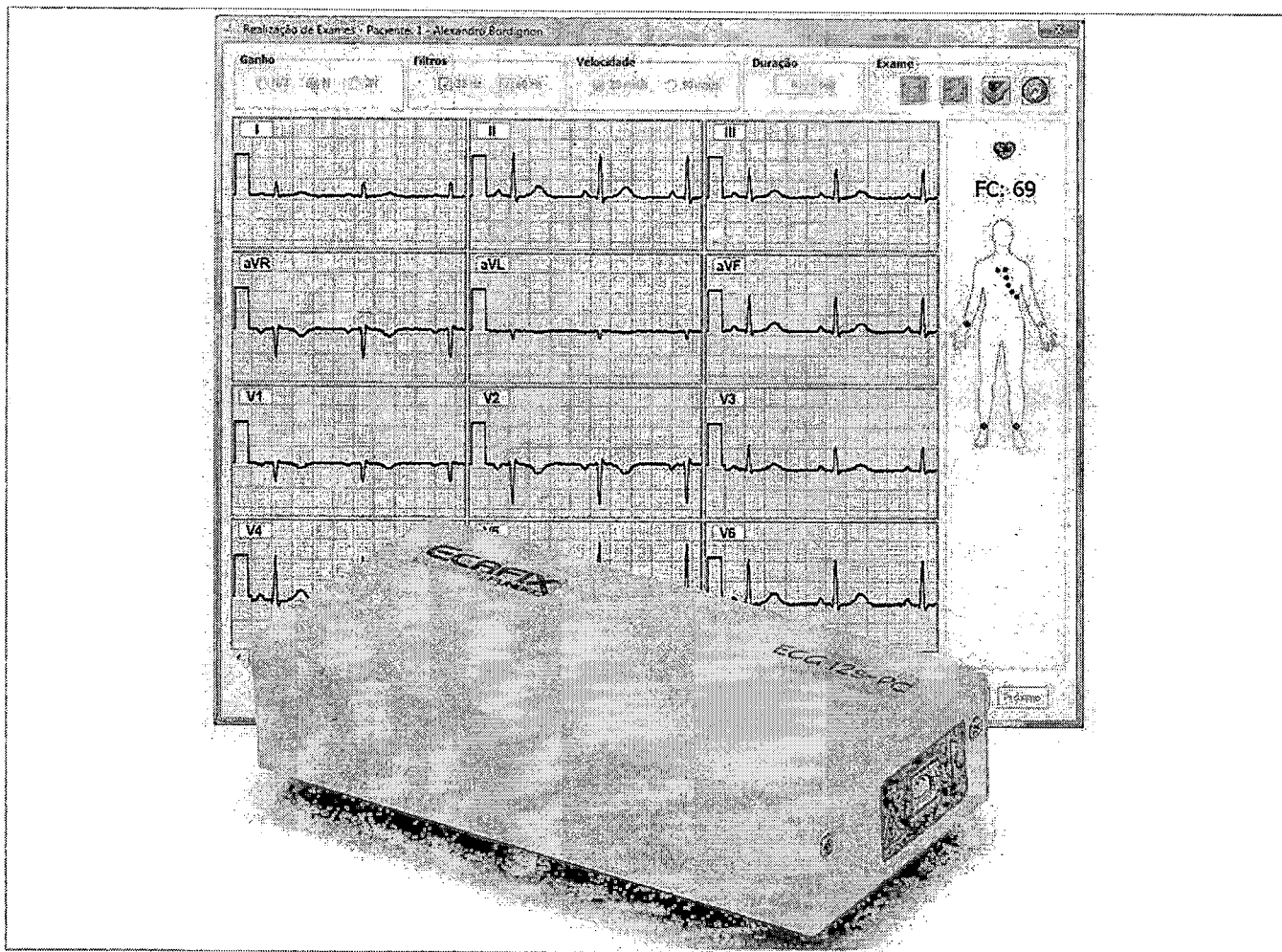

PÁGINA INICIAL (/) » EQUIPAMENTOS MÉDICOS (/EQUIPAMENTOS-MEDICOS) » ELETROCARDÍOGRAFOS (/EQUIPAMENTOS-MEDICOS/ELETROCARDIOGRAFOS) » ELETROCARDÍOGRAFOS (/EQUIPAMENTOS-MEDICOS/ELETROCARDIOGRAFOS/ELETROCARDIOGRAFOS) » ELETROCARDÍOGRAFO 12 DERIVAÇÕES PARA USO EM NOTEBOOK OU DESKTOP ECG-12S PC COM SOFTWARE PARA WINDOWS - ECAFIX

Eletrocardiógrafo 12 Derivações Para Uso Em Notebook Ou Desktop ECG-12S PC Com Software Para Windows - Ecafix

Marca: **Ecafix** (/ecafix)
Modelo: **ECG-12S PC**
Referência: **CI428968**

De R\$ (BRL) 8.357,40
Por:

R\$ (BRL) 6.732,35

Economize R\$ (BRL) 1.625,05
R\$ 6.059,12 à vista com desconto Boleto ou Pix
ou **10x** de **R\$ 673,24** Sem juros Cartão de Crédito



CALCULE O FRETE

CEP:

CALCULAR

Descrição Geral (<https://www.cirurgicapassos.com.br/eletrocardiografo-12-canais-ecg12-pc-ecafix-funbec#>)

Avaliações (<https://www.cirurgicapassos.com.br/eletrocardiografo-12-canais-ecg12-pc-ecafix-funbec#>)

DESCRIÇÃO:

- Eletrocardiógrafo digital de 12 canais para computador (Acompanha Software Para Windows);
- Registro de exames em impressora comum, no formato de papel A4. Armazenamento digital de exames em mídias distintas;
- Interface USB para comunicação e alimentação (dispensa fonte de alimentação externa);
- Operação em modo monitoração e exame;
- Envio de exames por internet para laudos à distância;
- Campo específico para laudo, com banco de frases editável e pré-configurado;
- Permite a geração de Cartão do Paciente;
- Transmissão de dados, Alimentação e operação por Computador interface USB, modo de monitoração, arquivamento de exames, impressão em papel comum formato A4.Registro em 12 canais com aquisição simultânea das derivações, leve (0,2Kg), portátil de fácil operação;
- Velocidade de registro de 25 ou 50 mm/seg., com indicação das derivações impressas;
- Impressão da velocidade, filtro, ganho, frequência, dados, laudo médico com banco de rases e cartão do paciente;
- Circuito de entrada flutuante protegido de desfibrilação e equipamentos cirúrgicos de alta frequência, filtro de tremor muscular de 35 Hz (selecionável), ganho selecionável de N/2, N e 2N, filtro de 60 Hz, frequência de amostragem de 1200 amostras por segundo por derivação, detecção e rejeição de marca-passo.

INFORMAÇÕES TÉCNICAS:

- Alimentação: 110 / 220 V., 50/60Hz
- Peso: 200 g
- Dimensões: Altura 39 mm x Largura 76 mm x Comprimento 160 mm

ACESSÓRIOS INCLUSOS:

- 01 Cabo paciente de 10 vias
- 06 Eletrodos precordiais de sucção
- 04 Eletrodos de membro tipo clip
- 01 cabo USB
- 01 software de instalação
- 01 manual de instruções
- Registro ANVISA: nº 80332629003

QUEM VIU, VIU TAMBÉM!

PRODUTOS RELACIONADOS

(https://w
19% DESCONTO

3-1-canal-

(l
19% DESCONTO
canais-12-
windo

i-
grafo-3-
vare-para-
unbec)

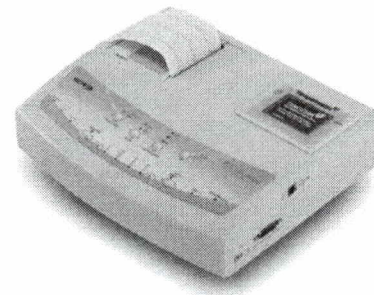

510
2

Eletrocardiógrafo 1 Canal 7 Derivações Automáticas e 5 Manuais Com Bateria Interna Recarregável Ecafix
(<https://www.cirurgicapassos.com.br/eletrocardiografo->

Eletrocardiógrafo 3 Canais 12 derivações com Bateria Recarregável, Software Para Windows, Memória e Display LCD ECG12S PCI-Plus - Ecafix-Funbec

De: R\$ 7.146,00

Por: R\$ 5.756,50

R\$ 5.180,85 à vista com desconto Boletão ou Pix ou 10x de R\$ 575,65 Sem juros Cartão de Crédito

De: R\$ 11.027,80

Por: R\$ 9.527,95

R\$ 8.575,16 à vista com desconto Boletão ou Pix ou 10x de R\$ 952,80 Sem juros Cartão de Crédito

(https://w

19% DESCONTO

3-3-canal-

(l
medic

i-
ionet)

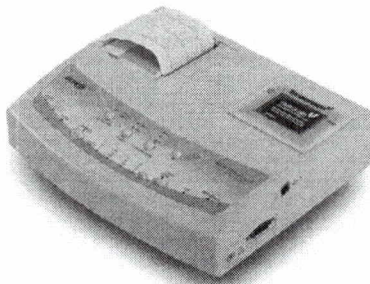

Eletrocardiógrafo 3 Canais 12 derivações com Bateria Interna Recarregável, Memória e Display LCD ECG12S-Plus - Ecafix-Funbec

Eletrocardiógrafo Cardiocare 2000 12 Canais - Bionet
(<https://www.cirurgicapassos.com.br/equipamentos-medicos/eletrocardiografo-12-canal-cardiocare->

De: R\$ 9.412,20

Por: R\$ 7.582,05

R\$ 6.823,85 à vista com desconto Boletão ou Pix ou 10x de R\$ 758,21 Sem juros Cartão de Crédito

R\$ 7.885,42

R\$ 7.096,88 à vista com desconto Boletão ou Pix ou 10x de R\$ 788,54 Sem juros Cartão de Crédito

**Assine Nossa Newsletter E Receba
Nossas Ofertas E Novidades**

Digite aqui seu email

ASSINAR





CIRÚRGICA PASSOS é uma empresa tradicional especializada no ramo médico hospitalar atuante em todo território nacional. Nossa filosofia está direcionada ao atendimento eficaz dos profissionais da área da saúde e público em geral, contando com uma equipe de colaboradores treinados com conhecimento sobre os produtos que comercializa.

vendas@cirurgicapassos.com.br
(41) 3323-6000

Segunda à Sexta das 08:00 às 18:00h

Institucional

Empresa (/Empresa)

Como Comprar (/Como-Comprar)

Seguranca (/Seguranca)

Envio (/Envio)

Pagamento (/Pagamento)

Tempo De Garantia (/Tempo-De-Garantia)

Pague Com

Selos



Social Media

Facebook Cirúrgica Passos (<http://www.facebook.com/CirurgicaPassos>)



(<http://www.facebook.com/CirurgicaPassos>)



(<http://www.instagram.com/cirurgicapassos>)

DESENVOLVIDO POR



(<https://virtualiti.com.br/loja-virtual-tray/>)

TECNOLOGIA



(<https://www.tray.com.br/parceria/virtualiti/>)

CNPJ: 50.562.225/0001-00

Razão Social: Cirúrgica Passos

Endereço: Rua Pedro Collere, 976 Loja - Vila Izabel, Curitiba - PR

© 2020 Cirúrgica Passos - Todos os direitos reservados.

Todas as regras e valores são válidos apenas para pedidos realizados em nossa loja virtual. Nossa loja física possui estoque e valores diferentes dos praticados em nosso e-commerce.

(<https://api.whatsapp.com/send?phone=5541984951141>)





O que você está procurando

 Atendimento
(31) 3222-2107
(31) 98428-1532
<https://wa.me/553132222107>

 Olá
Faça seu login
/modulos/clientes/clientes_painel_login.asp



 VER MAIS PRODUTOS MÉDICOS (/DEPARTAMENTO/4/PRODUTOS-MEDICOS)

INSTRUMENTAL (/DEPARTAMENTO/3/INSTRUMENTAL)

CONTRACEPTIVOS (/DEPARTAMENTO/5/CONTRACEPTIVOS)

CUIDADOS PESSOAIS (/DEPARTAMENTO/11/CUIDADOS-PESSOAIS)

DESCARTÁVEIS (/DEPARTAMENTO/7/DESCARTAVEIS)

ODONTOLOGIA (/DEPARTAMENTO/19/ODONTOLOGIA) MARCAS (/NOSSAS-MARCAS)

BLOG (/BLOG)

Usamos cookies para personalizar conteúdos e melhorar a sua experiência. Ao navegar nesse site, você concorda com nossa Política de Privacidade.

[Saiba mais \(/pagina/14/privacidade-e-seguranca\)](/pagina/14/privacidade-e-seguranca)

Aceitar e continuar

Fale conosco, nós estamos online!

Home > Instrumental (/departamento/3/instrumental)

> Histerômetro de Collin (/departamento/3/categoria/136/histerometro-de-collin)

> HISTERÔMETRO DE COLLIN



(/imagens/29/produtos/284/telediu-
abc-
histerometrocollin.jpg)



(/imagens/29/produtos/284/telediu-
abc-
histerometrocollin1.jpg)



Usamos cookies para personalizar conteúdos e melhorar a sua experiência. Ao navegar nesse site, você concorda com nossa Política de Privacidade.

Saiba mais (/pagina/14/privacidade-e-seguranca).

Passa o mouse para ampliar

(/imagens/29/produtos/284/telediu-abc-histerometrocollin.jpg)
Aceitar e continuar

ATENDIMENTO

Fale conosco, nós estamos online!

ABC (/MARCAS/10/ABC)

HISTERÔMETRO DE COLLIN

R\$105,00

Em 6x sem juros de R\$17,50 no cartão de crédito

R\$99,75 à vista

no boleto, depósito ou pix com 5% de desconto



COMPRAR

Calcule o seu frete

CEP

CALCULAR

DESCRIÇÃO

Histerômetro de Collin

Indicado para medição entre o orifício externo do colo do útero ao fundo da cavidade uterina

Material: Produto confeccionado em aço inoxidável AISI-304

Tamanho: 28 cm

Embalagem: plástica individual, constando os dados de identificação, procedência e rastreabilidade

Fabricante: ABC Instrumentos Cirúrgicos

Garantia: 10 anos contra defeitos de fabricação

Certificações: Fabricado de acordo com Padrões Internacionais de Qualidade, Normas da ABNT, CE.

Reg. MS: 10304850059

PROMOÇÃO

APROVEITA AS PROMOÇÕES EXCLUSIVAS POR TEMPO LIMITADO!

Usamos cookies para personalizar conteúdos e melhorar a sua experiência. Ao navegar nesse site, você concorda com nossa Política de Privacidade.

[Saiba mais \(/pagina/14/privacidade-e-seguranca\)](#)

14% OFF

ATENDIMENTO

16% OFF

Aceitar e continuar

23% OFF

Fale conosco, nós estamos online!

[*Política de Privacidade \(/pagina/14/privacidade-e-seguranca\)](#)

[Blog Ginecenter \(/blog\)](#)

Trocas e Devoluções

[\(/modulos/paginas/pagina_central_atendimento.a:menu=duvidas\)](#)

Meus Pedidos

[\(/modulos/clientes/clientes_painel_login.asp\)](#)

Minha Conta

[\(/modulos/clientes/clientes_painel_login.asp\)](#)

FORMAS DE PAGAMENTO



CERTIFICADOS



REDES SOCIAIS

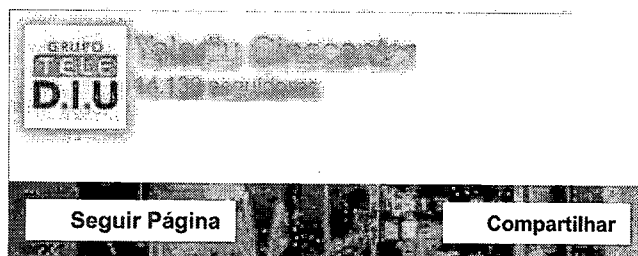

[\(https://www.facebook.com/telediuginecenter/\)](https://www.facebook.com/telediuginecenter/)



[\(https://instagram.com/telediubr\)](https://instagram.com/telediubr)

Rua dos Aimorés, 487 - Funcionários

Belo Horizonte / MG - 30140-070

Telefones: (31) 3222-2107 / (31) 98428-1532

CNPJ: 00.391.108/0001-52 / 26.180.747/0001-62

Desenvolvido por Multiplicação Digital (<http://www.multiplicacaodigital.com.br>)

Telediu Ginecenter © 2021

<https://wa.me/553132222107>

Usamos cookies para personalizar conteúdos e melhorar a sua experiência. Ao navegar nesse site, você concorda com nossa Política de Privacidade.

[Saiba mais \(/pagina/14/privacidade-e-seguranca\)](#)

Aceitar e continuar

Fale conosco, nós estamos online!

ATENDIMENTO

513
9

Home > Fisioterapia > Avaliação Clínica > Balanças/Avaliação

Balança Antropométrica Digital - LED - 200Kg - Welmy

Marca: Welmy

Disponibilidade: Sob-encomenda

...Veja mais informações

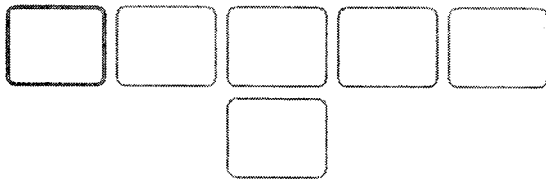
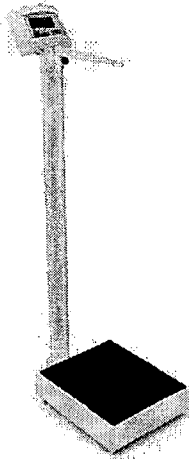

R\$ 2.404,90

R\$ 2.399,90

em até 12x R\$ 199,99 s/ juros

R\$ 2.231,91 - (7% à vista)

ADICIONAR AO CARRINHO

COMPRE PELO WHATSAPP

Retire este produto na loja

Vendido e entregue por **SHOPVITA**

R\$ 2.231,91 no boleto bancário
7% de desconto

R\$ 2.231,91 em 1x no cartão
7% de desconto
Mais opções de parcelamento ▾

Calcular Frete

Usar Minha Localização

Informações do Produto



Descrição do Produto

Nós usamos Cookies para entender e melhorar a sua experiência de navegação pelo nosso site. Ao continuar, você concorda com nossa **Política de Privacidade**.



A balança antropométrica digital é utilizada para pesar e medir pessoas. Indicado para hospitais, clínicas, farmácias, academias, estética, fisioterapia e em qualquer ambiente onde seja necessário pesar e medir pessoas. Cor: Branco. Possui tecnologia de ponta, robustez, durabilidade e um design moderno. Apresenta pés reguláveis e tapete antiderrapante em borracha, além de permitir...

correção do nivelamento, oferecem maior aderência ao piso e segurança para as pesagens. Possui régua antropométrica retrátil em alumínio anodizado e litografado, medindo até 2m com fração de 0,5 cm, proporcionando alta precisão. Visando a máxima segurança de seus usuários, a balança proporciona uma fácil higienização, bastando utilizar pano úmido e sabão neutro. Dispõe de display com 06 dígitos em LED e teclado membrana em policarbonato de alta resistência. Suporta até 200kg com divisão de 50g. Conheça a balança antropométrica Welmy e tenha um produto com a mais avançada tecnologia, ergonomia e qualidade!

Diferenciais e Benefícios

- **Versátil:** permite a medição e pesagens de pessoas com um único produto;
- **Qualidade:** confeccionada em aço carbono e pintura em epóxi, proporcionando maior durabilidade e resistência;
- **Seguro:** tapete e pés antiderrapantes em borracha sintética, além de permitir a correção do nivelamento, oferecem maior aderência ao piso e segurança para as pesagens;
- **Display:** display com 06 dígitos em LED vermelho, divisão de 50g e teclado membrana, confere precisão nos resultados;
- **Confiável:** Homologada pelo INMETRO e aferida pelo IPEM.

Indicações

- Para pesar e medir pessoas.

Conservação

- Deve-se evitar ou minimizar vibrações no ambiente, oriundas de máquinas ou outros equipamentos que apresentem trepidações ou ruídos excessivos, que possam interferir no nível de pesagem ou
- Evite a incidência de luz solar direta e exposição a variações bruscas de temperatura. Nós usamos Cookies para entender e melhorar a sua experiência de navegação pelo nosso site. Ao continuar, você concorda com nossa **Política de Privacidade.**
- A balança deve estar sempre em nível acoplado ao equipamento onde será utilizada. Os pés do equipamento devem ser ajustados a fim de se obter um correto nivelamento. Não abra a porta de acesso ao equipamento. Não niv
- A balança e seu prato de pesagem devem estar limpos e secos para uma pesagem confiável e livre de erros. Para limpar a balança, utilize um pano seco e

macio. Se for necessário remover manchas mais difíceis, utilize um pano levemente umedecido em água e sabão neutro. Nunca use benzina, thinner, álcool ou outros solventes químicos na limpeza da balança.

575
2

Itens Inclusos

- 01 Balança Antropométrica Digital - LED - 200Kg - Welmy.

Especificações Técnicas

- Balança Antropométrica Digital - LED - 200kg - Welmy;
- Modelo: digital;
- Capacidade máxima: 200kg;
- Divisão: 50g;
- Composição: aço carbono com acabamento bicromatizado;
- Pintura: epóxi na cor branca;
- Tapete e pés em borracha sintética antiderrapante;
- Régua antropométrica retrátil em alumínio anodizado e litografado;
- Painel com 06 dígitos em LED;
- Teclado membrana em policarbonato de alta resistência;
- Fonte de alimentação externa de 90 a 240 VAC com chaveamento automático (Bivolt);
- Mede 2m com graduação em 0,5cm;
- Dimensões: 34×39cm.

Ficha Técnica

Nós usamos Cookies para entender e melhorar a sua experiência de navegação pelo nosso site. Ao continuar, você concorda com nossa **Política de Privacidade**.

Capacidade 200kg

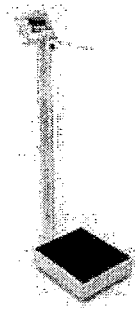

Material Aço carbono com acabamento bicromatizado

Visor display LCD Não, visor em LED

Divisão 50g

Bateria Fonte de alimentação externa de 90 a 240 VAC com chaveamento automático (Bivolt)

Faixa de Medição Até 2m com graduação em 0,5cm

Pesos e Medidas

Dimensões do produto

Dimensões (C x L x A)

53.0 × 30.0 × 130.0 cm

Peso Kg

14.0

Nós usamos Cookies para entender e melhorar a sua experiência de navegação pelo nosso site. Ao continuar, você concorda com nossa **Política de Privacidade**.

Dimen

Dimens

53.0 × 30.0 × 130.0 cm

576
e

Peso Embalado Kg

17.4

Perguntas Frequentes

Qual o peso máximo suportado pela balança?



Quais funções de verificação a balança possui?



Qual o tamanho da plataforma da balança?



Qual o tamanho da régua antropométrica?



Como realizar a higienização do produto?



VER MENOS

Ajuda



Lojas



Minha Conta



Atendimento

Nós usamos Cookies para entender e melhorar a sua experiência de navegação pelo nosso site. Ao continuar, você concorda com nossa **Política de Privacidade**.

Div

Boleto

 Depósito

 Financiamento

Certificados de Segurança



Siga nas Redes



Copyright© 2019-2022 - Todos os direitos reservados | www.shopvita.com.br | Workout Comércio de Produtos Para Saúde Ltda | CNPJ: 24.550.559/0001-53 | Rua Aleixo Netto, 322, Sala 704, Santa Lúcia - Vitória - Espírito Santo - CEP 29056-100 - Fale conosco: 0800 2002 233 - ecommerce@shopvita.com.br | Autorização de Funcionamento de Empresa - AFE/ANVISA - Para Distribuição de Produtos para Saúde (Correlatos): 8.17.237-8 (456195M19562) - Fisioterapeuta Responsável Técnico Dr. Alex Fernando Zani - Crefito15(ES): 8409-F/S - RE001178 | Fotos meramente ilustrativas - Os preços e condições da loja virtual estão sujeitos a alterações. Em caso de divergência de preços no site, o valor válido é o do Carrinho de Compras.

[Responsáveis técnicos](#) [Política de Privacidade](#) [Suporte](#)

Nós usamos Cookies para entender e melhorar a sua experiência de navegação pelo nosso site. Ao continuar, você concorda com nossa **Política de Privacidade**.

O que você procura?

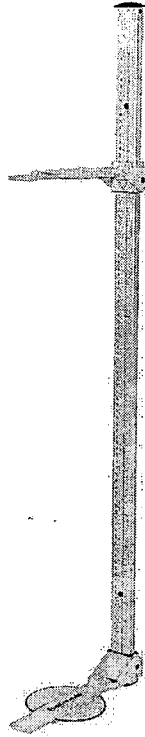

Estadiômetro Infantil Portátil INF-100P Balmak

Disponibilidade: Imediata
1293

De R\$ 288,35 **R\$ 235,99**

R\$ 224,19 à vista com desconto Boleto Bancário

Mais informações

1

Comprar



00000-000

Calcular

Descrição Geral

ESTADIÔMETRO INFANTIL - INFANTÔMETRO - PORTÁTIL MOD. INF-100P BALMAK

O Infantômetro horizontal portátil **INF 100 BALMAK** permite a medição rápida e fácil de bebês e crianças até 1 metro. Pode ser fixada na parede (horizontalmente em uma bancada) ou até mesmo solto pois suas hastes dobráveis e o baixo peso facilitam o deslocamento do profissional com o equipamento para realizar a medição em qualquer local.

A régua INF 100 possibilita a medição do comprimento do bebê com exatidão e rapidez. Fabricado em alumínio resistente, possui excelente acabamento e fácil limpeza.

As hastes de medição são dobráveis, facilitando o transporte e o armazenamento podendo guardá-la em um espaço pequeno.

- Faixa de Medição: de 0 até 1,00 m;

- Resolução: em milímetros;
- Graduação: 1 mm;
- Tolerância: + / - 5mm em 1,00m;
- Em alumínio anodizado e plástico ABS;
- Utilidade: Para uso em clínicas, consultórios e saúde pública;
- Instalação: Uso portátil, dispensa qualquer tipo de instalação ou pode ser opcionalmente fixado na parede (acompanha kit de fixação).
- Garantia: 1 ano contra quaisquer defeitos de materiais e/ou fabricação.

Caso deseje a fixação na parede, use os parafusos e distanciadores fornecidos juntamente com o produto. Deste modo, a barra de medição pode ser fixada na horizontal, por exemplo, por cima da mesa onde se muda as fraldas às crianças, passando assim a servir de dispositivo de medição fixo.

Ficha técnica

Código	1293
Código de barras	7894234242519
Categoria	Estadiômetro
Marca	Balmak

Produtos similares



Estadiômetro Fixo/Portátil 2 metros Welmy

R\$ 299,89

R\$ 284,90 à vista com desconto Boleto Bancário



Goniômetro Pequeno Dedo 105x45 Trident

R\$ 12,00

R\$ 9,67



Estadiômetro de Parede EST-221 Balmak

R\$ 75,00

R\$ 64,99

R\$ 61,74 à vista com desconto Boleto Bancário

Quem viu este produto, também se interessa por

Ofertas -86%

Ofertas -75%

Ofertas -39%

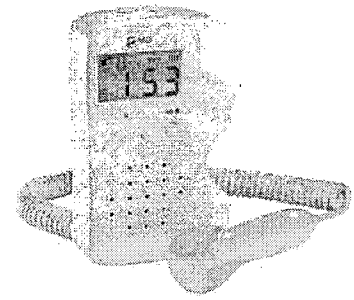

Seringa Insulina 1mL 100UI Ag. 13x0,45mm 26G CX c/ 100un Descarpack

Autoteste de Antigeno para Covid 1un. G-Tech

Detector Fetal Digital Portátil FD-200B MD

L€

R\$ 59,00
R\$ 25,99

R\$ 59,00
R\$ 15,99

R\$ 659,97
R\$ 399,98
R\$ 379,98 à vista com desconto Boleto Bancário

Produtos relacionados

OFERTA -90%

OFERTA -10%

Estadiômetro Digital Portátil Ultrassônico iTec Balmak

Estadiômetro Digital Portátil Ultrassônico BIC

Estadiômetro de Parede EST-221 Balmak

PRODUTO INDISPONÍVEL

PRODUTO INDISPONÍVEL

R\$ 75,00
R\$ 64,99
R\$ 61,74 à vista com desconto Boleto Bancário

Produtos visitados

Válvula De Deflação P/ Ap. Pressão Aneróide
Premium

R\$ 7,99

Estadiômetro Infantil Portátil INF-100P Balmak

R\$ 289,35

R\$ 223,99

R\$ 212,79 à vista com desconto Boleto Bancário

RECEBA PROMOÇÕES EXCLUSIVAS!

Inscreva-se e receba um
cupom de desconto.

Digite o seu melhor e-mail

Enviar

INSTITUCIONAL

ATENDIMENTO

FORMAS DE PAGAMENTO

EMPRESA AUTORIZADA

SELOS DE SEGURANÇA



Medjet Ltda. - CNPJ: 16.877.544/0001-76.
Rua Iriirú, 1139 - Joinville - SC - 89221-515
Responsável Técnico: Ricardo Mira da Silva - CRF/SC 3499.

Tecnologia TrayCommerce

Home > Fisioterapia > Avaliação Clínica > Monitores de Pressão

Esfigmomanômetro Aneroide - Infantil - Fecho em Velcro - Premium

Marca: Premium

Disponibilidade: Pronta-entrega

...Veja mais informações

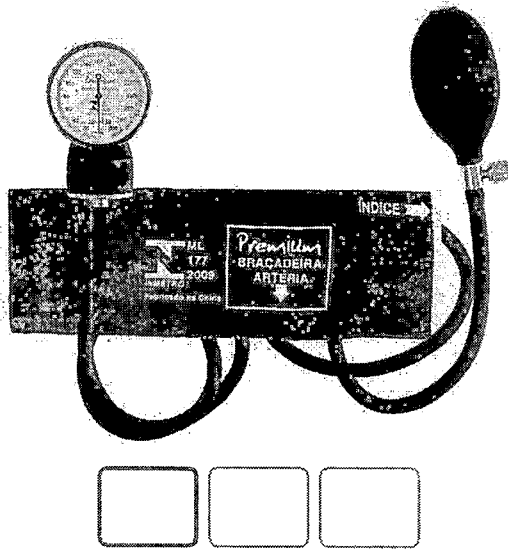

-27% R\$ 109,90
R\$ 79,90
em até 2x R\$ 39,95 s/ juros

R\$ 74,31 - (7% à vista)

ADICIONAR AO CARRINHO

Retire este produto na loja

Vendido e entregue por **SHOPVITA**

R\$ 74,31 no boleto bancário
7% de desconto

R\$ 74,31 em 1x no cartão
7% de desconto

Mais opções de parcelamento

Calcular Frete

Usar Minha Localização

Informações do Produto

Descrição do Produto

O esfigmomanômetro mede a pressão arterial. A medida mais alta chama-se sistólica e a medida mais baixa chama-se diastólica (medida quando o coração está relaxado). Trata-se de um produto compacto, acompanha um estojo para transporte podendo ser usado em clínicas bem como para atendimentos home care, transportando seu

Nós usamos Cookies para entender e melhorar a sua experiência de navegação pelo nosso site. Ao continuar, você concorda com nossa **Política de Privacidade**.



para aferição da pressão arterial. Medidas: a mais alta (sistólica) e a mais baixa (diastólica). Trata-se de um produto compacto, acompanha um estojo para transporte podendo ser usado em clínicas bem como para atendimentos home care, transportando seu



esfigmomanômetro de forma segura. Confeccionado com produto de alta qualidade, livre de látex e de fácil higienização, visando a máxima segurança de seus usuários. Seu modelo é compatível com circunferência de braço entre 10 e 18 cm. Seu manômetro proporciona uma aferição com alta precisão. O esfigmomanômetro aneroide Premium é verificado e aprovado pelo INMETRO, proporcionando um produto totalmente confiável!

Diferenciais e Benefícios

- **Prático:** possui fecho em velcro de fácil utilização;
- **Higiênico:** produto de fácil higienização, visando a segurança do usuário;
- **Versátil:** para uso clínico ou atendimentos home care;
- **Precisão:** manômetro com tecnologia avançada, garantindo uma aferição com alta precisão;
- **Compatibilidade:** seu modelo é compatível com circunferência de braço entre 10 e 18 cm;
- **Segurança:** livre de látex, evitando quaisquer riscos de alergia ao material;
- **Compacto:** esfigmomanômetro compacto e com estojo para guarda-lo, facilitando seu transporte.

Indicações

- Aferição da pressão arterial.

Informações Adicionais

- A pressão arterial é registrada em duas medidas: a mais alta chama-se sistólica e a mais baixa chama-se diastólica.

Conservação

- Não exponha a braç
- Não toque a braçadeira ou suas partes com materiais cortantes;
- Se
- Não fornecida;

Nós usamos Cookies para entender e melhorar a sua experiência de navegação pelo nosso site. Ao continuar, você concorda com nossa **Política de Privacidade**.

- Limpe o manômetro, a pera e a braçadeira com tecido suave levemente umedecido com água.

Itens Inclusos

- 01 Esfigmomanômetro Aneroide - Infantil - Fecho em Velcro - Premium;
- 01 Estojo para transporte.

Especificações Técnicas

- Esfigmomanômetro Aneroide - Infantil - Fecho em Velcro - Premium;
- Circunferência de braço: 10 - 18cm;
- Tamanho do manguito: 6×11 cm;
- Faixa de medição: 0 - 300mmHg;
- Valor de uma medição: 2mmHg;
- Graduação mínima e máxima: 2mmHg e 304 mmHg;
- Tolerância: +/- 3mmHg;
- Braçadeira em nylon;
- Fecho em velcro;
- Material: PVC.

Ficha Técnica

Nós usamos Cookies para entender e melhorar a sua experiência de navegação pelo nosso site. Ao continuar, você concorda com nossa **Política de Privacidade**.

Braçadeira

Fecho

Manguito

6×11 cm

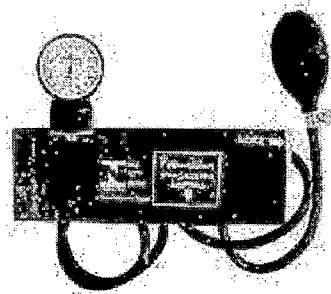

Material

PVC

Manômetro

0 - 300 mmHg

Circunferência braçadeira

De 10 até 18 cm

Modelo

Infantil

Pesos e Medidas

Dimensões do produto

Dimensões (C x L x A)

6.0 × 10.0 × 16.0 cm

Peso Kg

0.029

Dimensões da embalagem

Dimensões Embalado (C

6.0 × 10.5 × 17.0 cm

Peso Embalado Kg

0.034

Nós usamos Cookies para entender e melhorar a sua experiência de navegação pelo nosso site.

Ao continuar, você concorda com nossa **Política de Privacidade**.

Perguntas Frequentes

Qual o tipo de fecho deste aparelho de pressão?



Como realizar a higienização do produto?



Qual é o seu modelo?



O que é medida sistólica e diastólica?



Acompanha estetoscópio?



VER MENOS

Combo Aproveite e compre junto

Termômetro Digital Rígido - Bioland

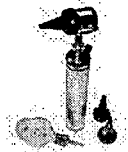

Oto-Oftalmoscópio 3028N Gowllands - Incandescente - Dorja

Estadiômetro Compacto Tipo Trena - de Parede - Macrosul

Selecione o(s) produto(s) desejado(s) ao lado para adicionar à sua compra

Aproveite e compre junto

Nós usamos Cookies para entender e melhorar a sua experiência de navegação pelo nosso site. Ao continuar, você concorda com nossa **Política de Privacidade**.

Família

Input field for family name

Similares

Ajuda



Lojas



Minha Conta



Atendimento

 [0800 200 2233](tel:08002002233)

 ecommerce@shopvita.com.br

Formas de Pagamento



Pix

 Cartão de crédito

 Boleto

 Depósito

 Financiamento

Certificados de Segurança

Nós usamos Cookies para entender e melhorar a sua experiência de navegação pelo nosso site. Ao continuar, você concorda com nossa **Política de Privacidade**.

Siga nas Redes

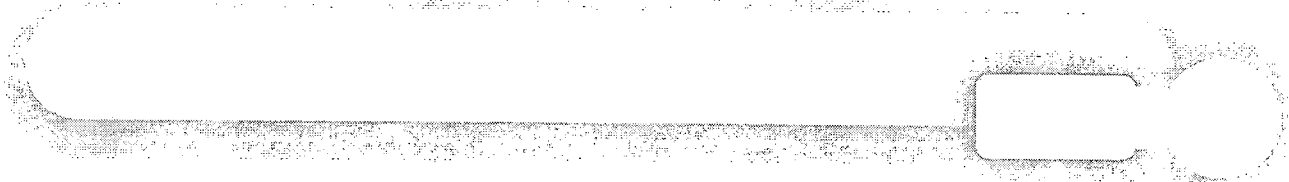

Copyright© 2019-2022 - Todos os direitos reservados | www.shopvita.com.br | Workout Comércio de Produtos Para Saúde Ltda | CNPJ: 24.550.559/0001-53 | Rua Aleixo Netto, 322, Sala 704, Santa Lúcia - Vitória - Espírito Santo - CEP 29056-100 - Fale conosco: 0800 2002 233 - ecommerce@shopvita.com.br | Autorização de Funcionamento de Empresa - AFE/ANVISA - Para Distribuição de Produtos para Saúde (Correlatos): 8.17.237-8 (456195M19562) - Fisioterapeuta Responsável Técnico Dr. Alex Fernando Zani - Crefito15(ES): 8409-F/S - RE001178 | Fotos meramente ilustrativas - Os preços e condições da loja virtual estão sujeitos a alterações. Em caso de divergência de preços no site, o valor válido é o do Carrinho de Compras.

[Responsáveis técnicos](#) [Política de Privacidade](#) [Suporte](#)

Nós usamos Cookies para entender e melhorar a sua experiência de navegação pelo nosso site. Ao continuar, você concorda com nossa **Política de Privacidade**.

583



Procure pelo produto, marca ou código referência

MONTE SEU KIT

Departamentos

Diagnóstico Médico Instrumentos Cirúrgicos Equipamentos Hospitalares Móveis Hospitalares Gasoterapia Conforto do Paciente Peças e Acessóri

Home > Equipamento Hospitalar > Foco Clínico > Foco Clínico Led com Espelho FL4000HCE - Medpej

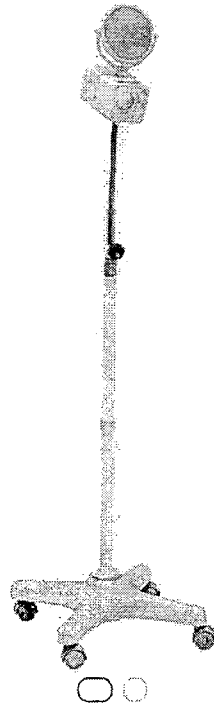

Parcele sua compra em até 2 cartões de crédito



Modalidade compre online e retire na loja para CEPs selecionados



Em caso de dúvidas, nossa equipe está te esperando no WhatsApp

Código: FEC0403052

Foco Clínico Led com Espelho FL4000HCE - Medpej



Vendido e entregue por Dormed

R\$ 673,50

à vista no boleto, depósito ou Pix



R\$ 708,95

Ou 6x de R\$ 118,15 sem juros no cartão.

Ver formas de pagamento

- 1 +

Comprar

- 1 + Comprar

Não sei meu CEP

Compartilhar



Atendimento

Descrição

Foco Clínico Portátil LED Com Espelho FL-4000-HREL - Medpeja linha de Focos auxiliares FL- 4000 são equipamentos desenvolvidos com o que existe de mais atual no mercado com a finalidade de auxiliar na realização de exames clínicos e ginecológicos. Com haste superior flexível e cromada e pedestal com haste inferior pintada com 04 rodízios proporcionando maior sustentação e segurança ao equipamento. Pintura em epóxi a 250° C de alta resistência. Altura variável entre 90 cm e 164 cm. Sistema de iluminação com lâmpada led. Iluminância de 15.000 lux. (Distância de 500 mm). Transformador de energia com chave seletora de tensão, possibilitando ao usuário determinar ao equipamento ser alimentado pela tensão 127 v/220 v 50/60HZ, conforme sua rede elétrica local.Registro ANVISA nº 80127840022Informações TécnicasSistema de iluminação com lâmpada led.Alimentação elétrica selecionável em 110 ou 220 v, 50/60 Hz.Altura variável entre 90 cm e 164 cm.iluminância de 15.000 lux (Distância de 500 mm)Normas: NBR-IEC 60.601-1 e NBR-IEC 60.601-1-2Peso líquido: 5,000KgGarantia: 1 anoAcompanha01 Foco Clínico LED FL-4000-HRELO1 Espelho giratório acoplado ao foco01 Manual de instruções em português.

Quem viu este produto também viu



Solicitar Orçamento

Ventilador Pulmonar PR4-G Touch - Leistung CRISTIANO



Solicitar Orçamento

Ventilador Pulmonar PR4-G - Leistung CRISTIANO



Solicitar Orçamento

Ventilador Pulmonar PR4D Plus - Leistung CRISTIANO



Solicitar Orçamento

Sistema De Vídeo Laparoscopia 3cmos Full Hd - Innova Technik



Avaliações dos nossos clientes

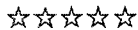

Classificação média: 0 (0 avaliações)

para
escrever
uma

avaliação.
Mais recentes ▾

Todos ▾

Nenhuma avaliação

Receba descontos e novidades diretamente no seu e-mail

Informe seu nome

Informe seu e-mail

Nome

E-mail

Atendimento

Aqui você economiza nas suas compras e não recebe spam.

584
D

A Dormed

Quem Somos

Trabalhe Conosco

Formas de Compra e Entrega

Política de Troca e Devolução

Política de Privacidade LGPD

Fale Conosco

Sua Conta

Minha Conta

Meus Pedidos

Meus Favoritos

Atendimento

De segunda a sexta, das 8h às 18h.

Telefone: **(31) 3474-9151**

E-mail: vendas@dormed.com.br

Nossas Redes Sociais

Formas de pagamento e bandeiras
aceitas

Selos de segurança



Por que escolher a Dormed?

A DORMED® é uma empresa brasileira que está no mercado médico-hospitalar desde 1996 oferecendo o que há de melhor em materiais e equipamentos para profissionais da saúde, hospitais, clínicas, laboratórios e órgãos públicos.

DORMED HOSPITALAR LTDA | CNPJ: 01.505.499/0002-32 | Avenida Amintas Jacques de Moraes, nº 800 | Bairro Coqueiros | Cep: 30.881-202 | Belo Horizonte | Minas Gerais
| Brasil | Alvará Sanitário Municipal nº 2018002550 | Autorização de Funcionamento AFE ANVISA nº UH51WW6875YX. Certificado de Boas Práticas de Armazenagem e
Distribuição de Produtos para a Saúde CBPADPS ANVISA conforme Resolução RE Nº 4.526 de 1º de outubro de 2010.

Powered by

Desenvolvido

385
D

Classe de segurança de nível máximo para autoclave



Home > Biossegurança > Fita Para Autoclave > Fita para Autoclave - Cremer



Fita para Autoclave - Cremer

Embalagem com 1 unidade. 19mmx30m.
Cod. de Referência: 818956

★★★★★ (41)

R\$9,90

— 1 +

Adicionar ao Carrinho

+ Adicionar a lista de desejos ▾

Calcular frete e prazo

A previsão de entrega inicia-se após a emissão da Nota Fiscal.

Digite o CEP

Calcular

♥ Lovers. Acumule e troque por benefícios exclusivos.

🚚 Frete Grátis. Em compras acima de R\$ 200.

↔ Troca Grátis. Você tem 07 dias a partir da data de recebimento.

Formas de pagamento ▾

Detalhes

Fita para Autoclave Cremer

- Fita de autoclave para uso no processo de esterilização.
- Apesar de indicar se o pacote passou pelo processo, não garante a sua esterilidade.
- Confeccionada com dorso de papel crepado à base de celulose, facilitando a escrita no dorso.
- Recebe, em uma de suas faces, massa adesiva à base de borracha natural, óxido de zinco e resinas e, na outra face, uma fina camada impermeabilizante de resina acrílica.
- Fita adesiva para autoclave 19mm x 30m.
- Não mancha o pano.
- Conta com listras diagonais que atuam como um dos indicadores do processo de esterilização.
- Validade: 24 meses a partir da data de fabricação.



Boa qualidade

Rita C. 15/07/2020

 *Compra verificada*

✓ *Sim, recomendaria este produto a um amigo.*

 Útil? (0)



Muito bom!

É ótima a fita, bem forte e cor nítida após esterilização.

Kelly G. 15/05/2020

 *Compra verificada*

✓ *Sim, recomendaria este produto a um amigo.*

 Útil? (0)

Carregar mais avaliações

Copyright © 2023 - Todos os direitos reservados | www.dentalcremer.com.br | Dental Cremer | CNPJ: 14.190.675/0001-55 | Rua das Missões, 674 - 2º andar - Ponta Aguda - Blumenau - Santa Catarina - CEP 89051-001 | Autorizações de Funcionamento ANVISA - Medicamentos: 1.09.245-3, Produtos para Saúde (Correlatos): 8.08.576-8, 8.10.706-3, Saneantes Domissanitários: 3.05.135-4, Perfumes/Produtos de Higiene/Cosméticos: 2.06.387-3 | CNPJ: 14.190.675/0002-36 | Av. das Indústrias Antônio Conrado de Oliveira, 90 - Galpão 03 - Distrito Industrial - Itapeva - Minas Gerais - CEP 37655-000 - Farmacêutica responsável: Shirley de Toledo Ladislau - CRF/MG nº 11.607 | CNPJ: 14.190.675/0003-17 | Av. das Indústrias Antônio Conrado de Oliveira, 90 - Galpão 04 - Distrito Industrial - Itapeva - Minas Gerais - CEP 37655-000 - Farmacêutico responsável: Diego Diônata da Rosa - CRF/MG nº 31666. Política de Privacidade e Segurança - Fotos meramente ilustrativas - Os preços e condições da loja virtual estão sujeitos a alterações. Em caso de divergência de preços no site, o valor válido é o do Carrinho de Compra.

586



O que você está buscando?

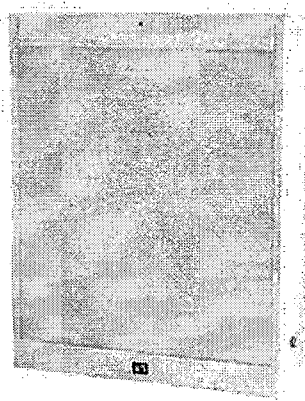

Início > Móveis Hospitalares > Negatoscópio > Negatoscópio 1 Corpo

Negatoscópio 1 Corpo

seja o primeiro a avaliar

SKU: 1096

R\$379,00

3 x de R\$126,33 sem juros

5% de desconto pagando com Boleto

[Ver mais detalhes](#)

< 1 >

COMPRAR

Meios de envio

Seu CEP

CALCULAR

[Não sei meu CEP](#)

Descrição

O **Negatoscópio** Modelo 01 Corpo possui uma estrutura sólida de Aço Carbono e uma área de visualização em forma de retângulo de vidro leitoso. A lâmpada de 30W localizada atrás do vidro leitoso proporciona iluminação adequada para observar as radiografias com precisão. A área de campo luminoso mede 46 cm de comprimento.



Características:

Peso: 8 kg

Dimensão: 56 cm (Altura) x 44 cm (Largura) x 13 cm (Comprimento)

Marca: Mobimed

Modelo: 01 Corpo

Campo Luminoso: 46 cm (Comprimento) x 37 cm (Largura) x 8,5 cm (Profundidade)

Potência da Lâmpada: 30 W

Lâmpada: Inclusa

Fonte: Bivolt (pode ser usado em diferentes configurações de energia elétrica)

Material de Fabricação: Aço Carbono

Garantia: 12 meses de garantia contra defeitos de fabricação

O **Negatoscópio de Aço Carbono Modelo 01** Corpo é uma ferramenta fundamental para médicos e radiologistas visualizarem e analisarem radiografias com precisão. Sua estrutura resistente, iluminação adequada e tamanho da área de visualização fazem dele uma escolha confiável para ambientes médicos. A capacidade bivolt torna-o versátil em relação às configurações elétricas disponíveis em diferentes locais.



Avaliações

Este produto ainda não tem avaliações

SEJA O PRIMEIRO A AVALIAR

tecnologia
kreviews

Produtos relacionados

DEPARTAMENTOS

Móveis Hospitalares
Equipamentos Hospitalares
Macas para Exame
Carrinho de Emergência
Poltronas Hospitalares
Cama Hospitalar

587
D

ENTRE EM CONTATO

5511950718554

(11)3181-8712

vendas@mobiloc.com.br

NEWSLETTER

Cadastre seu e-mail...

ENVIAR

Meios de pagamento



Copyright Mobimed 27605356000126 - 2023. Todos os direitos reservados.
www.mobimed.com.br



588
8



SAC: (18) 3623-2553

Olá Visitante, cadastre-se ou faça seu login

MINHA
CONTA

MEU CARRINHO
0 Itens

O que você procura?



MENU

 **ATACADISTA**
COMPRE AQUI MEDICAMENTOS



Entregamos
Para todo o Brasil



Parcele em até 6x
sem juros no cartão



Receba novidades em seu email

digite seu email

OK



AGUARIBE

HIDROLIGHT

BIOLAND

VELSOL

SUPERMEDY

DELLAMED

CURATEC



INÍCIO / ORTOPÉDICOS / CABEÇA E PESCOÇO / COLAR CERVICAL C/APOIO MENTONIANO GLC



Lançamento



COLAR CERVICAL C/APOIO MENTONIANO GLC

a partir de R\$ 56,61

Opções Disponíveis:

Qtde:

[COMPRAR ↗](#)

Formas de Pagto:



R\$ 53,78 (5% de desconto)



R\$ 53,78 (5% de desconto)



R\$ 53,78 (5% de desconto)



[ver parcelas](#)



584

✦ Descrição do Produto

Indicações:

Traumatismos, torcicolos, artrites e outras lesões da coluna cervical.

Características:

Plástico flexível estofado nas bordas. Apoio mentoniano, ajuste de altura e fecho de velcro.

Tamanhos:

P/M

Receba novidades em seu email

digite seu email

OK

Redes Sociais:



Formas de Pagamento:

pagseguro

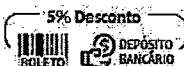

Serviço ao Cliente

[Fale Conosco](#) [Cadastro](#) [Sua Conta](#) [Suas Compras](#) [Perguntas Frequentes](#)

Informações

[Sobre Nós](#) [Segurança](#) [Política de Trocas](#) [Política de Privacidade](#) [Entrega e Prazo](#) [Formas de Pagamento](#)

Produtos

ABSORVENTES,FRALDAS

APARELHOS E EQUIPAMENTOS

CUIDADOS PARA OS PÉS-SILICONE

INSTRUMENTAL

ACESSIBILIDADE-MOBILIDADE

AUTO TESTE COVID

CURATIVO

MAMÃES

ALIMENTOS

COSMÉTICOS

DIABETES

MATERIAL DE CONSUMO

+ Todas Categorias

Localização

Cirurgica Nilmar Loja 1
CNPJ 06.889.353/0001-70
Praça Américo Fiorotto, 159
Centro, Birigui - SP, 16200-023
Fone (18) 3644-6498

Cirurgica Nilmar Loja 2
CNPJ 19.562.972/0001-06
Rua Floriano Peixoto,540
Vila Mendonça, Araçatuba - SP

Fone: (18) 3623-2553



© Nilmar Cirúrgica
Todos os direitos reservados



Home > Hospitalar > Acessórios > COLAR CERVICAL INFANTIL

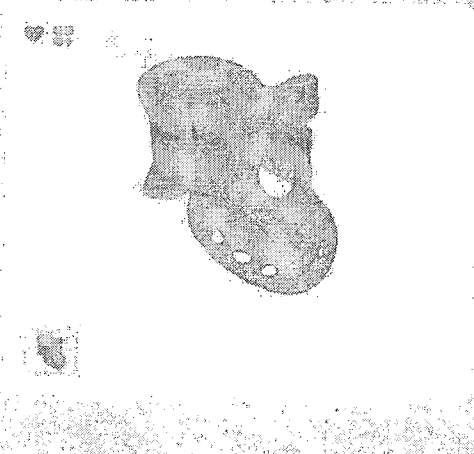

COLAR CERVICAL INFANTIL

POR: R\$144,20
3X DE R\$51,91
Preço para SP: 144,20

Fabricado por PHILADELPHIA

Compra parcelada

Apresentação

Ficha técnica

Desculpe-nos, nosso estoque para este produto está esgotado.

[Ver Genéricos e Similares](#)

[Avise-me quando chegar](#)

NEWSLETTER

Sobre o produto:

Descrição complementar

O Colar Cervical mantém a espinha cervical em posição neutra ou anatômica de forma eficiente, proporcionando leve imobilização na recuperação de traumatismos, torcicolos e outras afecções da região. Confeccionado em material leve com reforço interno para maior rigidez e durabilidade, possui formato anatômico e fecho aderente, que permite o ajuste preciso.



590

Home > Hospitalar > Acessórios

COLAR CERVICAL INFANTIL

Fabricado por PHILADELPHIA



Ver Genéricos e Similares

Compra parcelada

Apresentação

Ficha técnica

Mais informações sobre esse produto

Descrição complementar

APROVEITE E COMPRE TAMBÉM

NEWSLETTER



AVISE-ME

Desculpe-nos, nosso estoque para este produto está esgotado.

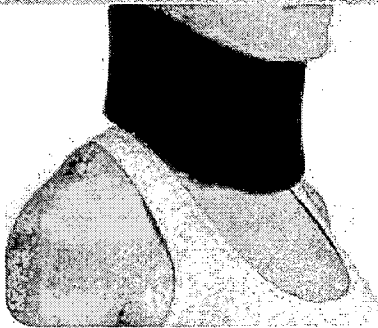

**COLAR CERVICAL DE ESPUMA MERCUR
MERCUR**

De: R\$70,72

Por: R\$48,80

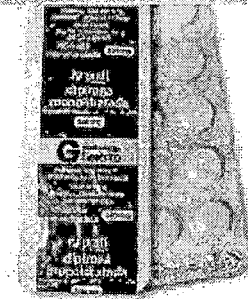

**DIPIRONA 500MG COM 10
COMPRIMIDOS PRATI-DONADUZZI
PRATI-DONADUZZI**

De: R\$5,70

Por: R\$2,85



RECEBA OFERTAS E NOVIDADES POR E-MAIL

Digite seu nome

Digite seu e-mail

Enviar

FORMAS DE PAGAMENTO



VISA



AMEX

etc



AVISE-ME

Desculpe-nos, nosso estoque para este produto está esgotado.

Acesso para
Laboratórios



Visite o blog Além da Bulal

ÁREA INSTITUCIONAL

Nossa história

Trabalhe conosco

Política de Privacidade

Política de Cookie

Política de Segurança

Termos de Uso

Conteúdo informativo

Mapa do site

ÁREA DE ATENDIMENTO

Central de atendimento

Fale com o Farmacêutico

Frete e entrega

Política de Reembolso e Devolução

Pagamentos

Nossas Lojas

Programa dos Laboratórios

Indique um Amigo

SIGA-NOS NAS REDES SOCIAIS



SELOS E CERTIFICADOS



AVISE-ME



Desculpe-nos, nosso estoque para este produto **está esgotado.**

Todas as informações contidas neste site não devem ser usadas para auto medicação. Ao persistirem os sintomas o médico deverá ser consultado.

O nome Drogaria Nova Esperança e o domínio www.drogarianovaesperanca.com.br são marcas registradas por Drogaria Nova Esperança LTDA sob o C.N.P.J: 43.575.877/0004-66 – Inscrição Estadual: 128.938.421.115 – situada na Av. Major Paladino no 128, Vila Leopoldina – São Paulo / SP – CEP: 05307-000, Licença Municipal para funcionamento: 2023/01093-00 – ANVISA Autorização / MS 7729517 - COVISA Autorização 355030801477011887-1-2 – Farmacêuticos: Dra. Maysa Moraes Marques – CRF: 111321, Dra. Gabriela Mares de Souza – CRF: 87210. As receitas médicas devem ser apresentadas para o e-mail: [farmaceutico@drogarianovaesperanca.com.br](mailto:farmacutico@drogarianovaesperanca.com.br).
Copyright Drogaria Nova Esperança.

Designed by: Degrau Publicidade e Internet



Olá, o que você procura

Olá, faça o seu login ou cadastre-se

593

Departamentos Estetoscópio Aparelho de Pressão Equipamentos Médicos Curativos Fibra Bem-Estar Material de Consumo Odonto Vestuário

Oferta 72h

Profissões

HOME / / MANGUITO ADULTO COM 2 TUBOS PREMIUM



Manguito Adulto com 2 Tubos Premium

Referência: 1004829 Marca: Premium

5.0 | 1 avaliação

Vendido e entregue por: [Fibra Cirúrgica](#)

R\$ 9,04

Em até 1x R\$ 9,04 sem juros

Ver formas de pagamento

i Detalhes do produto

Consulte o prazo e entrega

CONSULTAR

[Não sei meu CEP](#)

Compartilhe:



Controle sua privacidade

AdOpt

Descr

Nosso site usa cookies para melhorar a navegação.

[Política de Privacidade](#) - [Termos de uso](#) - [Opt-out](#)

alicações

Perguntas e respostas

Manguit

Customizar

Rejeitar

Aceitar

Desenvo

interno de braçadeiras, fazendo com que ela infle auxiliando na aferição da pressão arterial (P.A)

Características do Produto:



FIBRA
CIRÚRGICA



Departamentos [Estetoscópio](#) [Aparelho de Pressão](#) [Equipamentos Médicos](#) [Curativos](#) [Fibra Bem-Estar](#) [Material de Consumo](#) [Odonto](#) [Vestuário](#) **Oferta 72h** [Profissões](#)

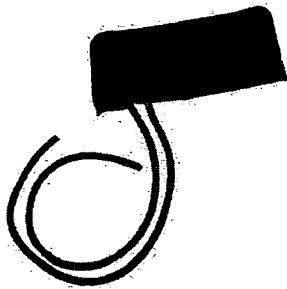

Manguito Adulto com 2 Tubos Premium

Premium
R\$ 9,04
ou 1x de R\$ 9,04 sem juros

[ADICIONAR AO CARRINHO](#)

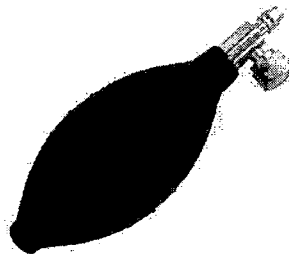

Pera de PVC com Válvula para Aparelho de Pressão BIC

BIC
R\$ 35,69
ou 1x de R\$ 35,69 sem juros

[ADICIONAR AO CARRINHO](#)

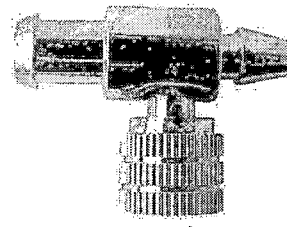

Válvula de Deflação para Aparelho de Pressão Aneróide Premium

Premium
R\$ 7,94
ou 1x de R\$ 7,94 sem juros

[ADICIONAR AO CARRINHO](#)

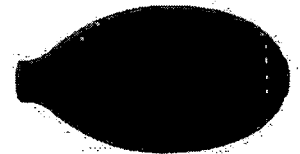

Pera de Látex para Aparelho de Pressão Aneróide Premium

Premium
R\$ 7,01
ou 1x de R\$ 7,01 sem juros

[ADICIONAR AO CARRINHO](#)

Quem viu, comprou também

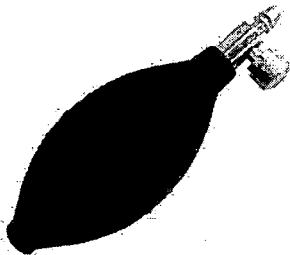

Pera de PVC com Válvula para Aparelho de Pressão BIC

BIC
R\$ 35,69
ou 1x de R\$ 35,69 sem juros

[ADICIONAR AO CARRINHO](#)

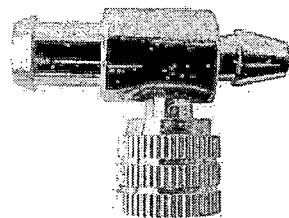

Válvula de Deflação para Aparelho de Pressão Aneróide Premium

Premium
R\$ 7,94
ou 1x de R\$ 7,94 sem juros

[ADICIONAR AO CARRINHO](#)

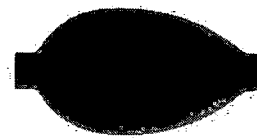

Pera de Insuflação Grande Welch Allyn

Welch Allyn
R\$ 51,59
ou 1x de R\$ 51,59 sem juros

[ADICIONAR AO CARRINHO](#)

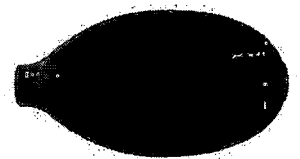

Pera de Látex para Aparelho de Pressão Aneróide Premium

Premium
R\$ 7,01
ou 1x de R\$ 7,01 sem juros

[ADICIONAR AO CARRINHO](#)

Controle sua privacidade

AdOpt

Nosso site usa cookies para melhorar a navegação.

[Política de Privacidade](#) - [Termos de uso](#) - [Opt-out](#)



FIBRA
CIRÚRGICA594
g

[Departamentos](#)
[Estetoscópio](#)
[Aparelho de Pressão](#)
[Equipamentos Médicos](#)
[Curativos](#)
[Fibra Bem-Estar](#)
[Material de Consumo](#)
[Odonto](#)
[Vestuário](#)
[Oferta 72h](#)
[Profissões](#)

Atendemos toda a linha médico-hospitalar, cirúrgica e home care.
Há mais de 10 anos priorizando a saúde.

Institucional	Ajuda	Páginas Especiais	Contato	Nossas redes sociais
Nossa história	Perguntas frequentes	Black Friday 2023	Fale conosco	
Nossa loja	Política de privacidade	Ambiente Littmann	(47) 3438-0390	
Governança	Trocas e devoluções	Profissões	(47) 9 8878-6613	
Responsabilidade Social	Termos e condições		Segunda à sexta das 8h às 12h e das 13h às 17h30	
Nossas marcas			fibra@fibracirurgica.com.br	
Vendas na Fibra Cirúrgica				
Lojas Parceiras				

Formas de pagamento

Selos de Segurança

Controle sua privacidade

AdOpt

Nosso site usa cookies para melhorar a navegação.

[Política de Privacidade](#) - [Termos de uso](#) - [Opt-out](#)

O que deseja encontrar?

595
a
2

Início > Medicamentos > Monitores e testes > Medidores de glicose > Tiras reagentes

< Voltar

♡ Favoritar



Tiras reagentes para medição de glicose g-tech free 1 com 25 unidades

G-tech
25 unidades

4,5 de 5 (6)

Vendido e entregue por Droga Raia

- Indicadas para medição de glicose no sangue.
- Sem codificação.
- Possui eletrodos em ouro.
- Compatível com medidores G-Tech Free 1.
- Contém 25 unidades.

R\$ 57,69

25

Sobre o produto

O que são e para que servem as tiras reagentes g-tech free 1?

As tiras reagentes G-Tech Free 1 são indicadas para medição de glicose no sangue para pacientes em tratamento de diabetes. Ideais para uso domiciliar, elas foram desenvolvidas com tecnologia Fast Draw que garante total aproveitamento da amostra de sangue, evitando desperdícios.

Fabricadas com eletrodos em ouro e cortes a laser, as tiras para medição da glicose G-Tech Free 1 oferecem precisão e segurança no controle do diabetes, além de precisarem de uma microamostra de somente 0,9 microlitro para a medição. Práticas e super modernas para manter o controle da glicemia sempre em dia.

Benefícios e diferenciais das tiras reagentes para medição de glicose g-tech free 1

- Indicada para pacientes em tratamento de diabetes.
- Tecnologia Fast Draw para o aproveitamento total da amostra de sangue.
- Ideal para uso domiciliar.
- Possuem cortes a laser e eletrodos em ouro.
- Maior precisão e segurança na transmissão da informação.
- Facilidade na medição e menor desperdício de tiras.
- Tiras sem codificação.

Como usar as tiras reagentes para medição de glicose g-tech free 1?

Coloque a tira de teste para dentro do monitor.

Encaixe a tira no medidor G-Tech Free 1.

Usando o lancetador, faça a punção no dedo para obter a gota de sangue.

Aplique a gota de sangue no centro da tira.

Em 5 segundos o resultado aparecerá no visor.

Quais as diferenças entre diabetes tipo 1 e diabetes tipo 2?

O diabetes é uma doença crônica que impede o corpo de usar a glicose adquirida por meio dos alimentos. Um dos grandes problemas dessa doença é a falta ou

Comprar

Como descartar as tiras de medição de glicose g-tech free 1?

As Tiras para medição de glicose G-Tech Free 1 são de uso único. Isso significa que você deve descartar a cada vez que fizer o teste. É importante descartar as tiras sempre em caixas ou potes resistentes. Quando eles estiverem cheios, você deve lacrar e identificar como material contaminado. Em seguida, você deve levar ao posto ou unidade de saúde mais próxima.

Especificações

- Marca: G-Tech.
- Modelo: Free 1.
- Tipo: tiras teste de glicose.
- Amostra de sangue: 0,9µl.
- Codificação: não.
- Tempo de resultados: 5 segundos.
- Dimensões do produto: 3,0 x 0,5 x 0,1 cm.
- Quantidade: 25 unidades.

Advertências

- Uso sob orientação médica.
- Descarte a tira após a medição.
- Leia as instruções de uso contidas no manual.
- Conserve em local seco e arejado.
- Mantenha fora do alcance de crianças.

Características

Skü	41131
Ean	7898301056757
Peso (kg)	0.3700
Quantidade	25 unidades
Marca	<u>G-tech</u>
Fabricante	<u>Accumed</u>

Clientes também viram

Tiras Reagentes Para Medição De Glicose G- Tech Fre...	Tiras Reagentes Para Medição De Glicose G- Tech Lit...	Tiras Reagentes Para Medição De Glicose G- Tech Lit...	Medidor De Glicose G- Tech Lite Kit Com 1 Aparelho ...	Lanceta G-Tech Ultra Fina Com 100 Unidades
G-Tech	G-Tech	G-Tech	G-Tech	G-Tech
50 unidades	50 Unidades	25 Unidades	1 Unidade	100 Unidades
0 de 5	(0)	0 de 5	(0)	0 de 5
(0)	(0)	(0)	(0)	(0)

Clientes também compraram

Tamarine Zero Açúcar Geleia 150g	Medidor De Glicose G-Tech Free No Code Com 10 Tira...	Medidor De Glicose G-Tech Lite Kit Com 1 Aparelho ...	Autoteste Antígeno Nasal Covid-19 Needs Com 1 Unid...	Nicorette Icemint 4mg Goma Mastigável Para Parar D...
Tamarine	G-Tech	G-Tech	Needs	Nicorette
150g	1 Unidade	1 Unidade	1 Unidade	30 Tabletes Mastigáveis
0 de 5 (0)	0 de 5 (0)	0 de 5 (0)	0 de 5 (0)	0 de 5 (0)
☺	☺	☺	☺	☺

Clientes também compraram

Autoteste Antígeno Nasal Covid-19 Needs Com 1 Unid...	Dipirona Monoidratada 1g 20 Comprimidos Prati...	Tamarine Zero Açúcar Geleia 150g	Corega Tabs Limpeza 3 Minutos 6 Pastilhas	Colírio Lacrifilm Solução Oftálmica 10ml
Needs	Prati Donaduzzi	Tamarine	Corega	Genom
1 Unidade	20 Comprimidos	150g	6 pastilhas	10ml Solução Oftálmica
0 de 5 (0)	0 de 5 (0)	0 de 5 (0)	0 de 5 (0)	0 de 5 (0)
☺	☺	☺	☺	☺

01 Item

Adicionado à sua cesta

Veja avaliações de quem já comprou

As avaliações são coletadas por e-mail após a entrega do produto e auditadas pela Trustvox que certifica que as opiniões são reais.



Central de Atendimento

3003-7242

Horário de atendimento das 7h às 21h, de segunda a domingo.



Televendas

3003-7242

Horário de atendimento das 7h às 21h, de segunda a domingo.

Privacidade de dados
Como protegemos seus dados
Política de Privacidade
Portal do Titular dos Dados

A Droga Raia segue as determinações da





597
9



Home > Instrumentais > Seringa > Seringa Carpule com Refluxo - Golgran

1/3

Seringa Carpule com Refluxo - Golgran

Embalagem com 1 unidade. Ref: 146-1.

Cod. de Referência: 324396

Cód Fabricante: 146-1

★★★★★ (18)

R\$76,90 31% OFF

R\$52,99

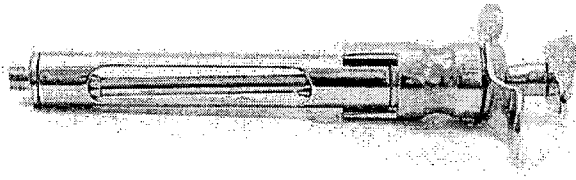

— 1 +

Adicionar ao Carrinho

+ Adicionar a lista de desejos ▾

Calcular frete e prazo

A previsão de entrega inicia-se após a emissão da Nota Fiscal.

Digite o CEP

Calcular

♥ Lovers. Acumule e troque por benefícios exclusivos.

📦 Frete Grátis. Em compras acima de R\$ 200.

↔ Troca Grátis. Você tem 07 dias a partir da data de recebimento.

Formas de pagamento ▾

Detalhes ▲

- * Fabricada em aço inoxidável.
- * Com refluxo.
- * Utilizada para aplicação de anestésias.
- * Evita a injeção acidental de anestésico em vaso sanguíneo.
- * Tamanho: 12,5 cm.
- * Busca oferecer maior precisão e segurança.
- * Garantia de 10 anos contra defeito de fabricação comprovado.
- * Registro ANVISA: 10401310083.

Aplicação ▾

Informações Adicionais ▾



Produtos Visitados Por Quem Procura este Item



**Seringa Carpule com Re-
fluxo Colorida - Golgran**

Embalagem com 1 unidade.
Escolha a cor.



R\$91,90

[Ver Opções](#)

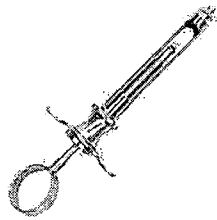

**Seringa Carpule Com Aspi-
ração - Quinelato**

Embalagem com 1 unidade.



R\$89,90

- 1 +

[Adicionar](#)

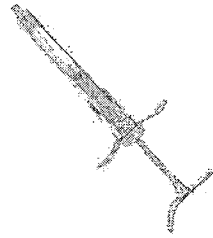

**Seringa Carpule Com Re-
fluxo - Quinelato**

Embalagem com 1 unidade.



R\$89,90

- 1 +

[Adicionar](#)

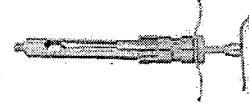

**Seringa Carpule Com Re-
fluxo - Fava**

Embalagem com 1 unidade.



R\$63,90

- 1 +

[Adicionar](#)



**Seringa Carpule co
fluxo Preta Millenr
Golgran**

Embalagem com 1 unid
146-11.



R\$106,90

- 1 +

[Ad](#)

Quem Viu este Produto, Comprou esses:

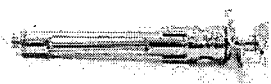

BLACK FRIDAY

Seringa Carpule com Refluxo - Golgran

Embalagem com 1 unidade. Ref: 146-1.



~~R\$76,99~~ 31% OFF

R\$52,99

20% compraram

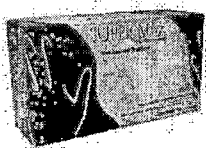

OFERTA

5% compraram



5% compraram



5% compraram



4% compraram

+



Luva de Procedimento de Látex com Pó - Supermax

Embalagem com 100 unidades. Escolha o tamanho.



A partir de
R\$17,99
Confira regra*

Ver Opções

Afastador Minnesota - Golgran

Embalagem com 1 unidade.



R\$14,90

- 1 +

Adicionar

Cabo Para Bisturi - Golgran

Embalagem com 1 unidade. N° 3. Ref: 41-1.



R\$12,90

- 1 +

Adicionar

Tesoura Íris - Golgran

Embalagem com 1 unidade de 11,5cm. Escolha o modelo.



~~R\$27,90~~ 14% OFF
R\$23,99

Ver Opções

Ponta Diamantada FG - AllPrime

Embalagem com 1 unid Escolha o modelo.



R\$4,90

Ver Opção

Tire dúvidas sobre o produto

Este produto ainda não tem perguntas. Faça a primeira!

Fazer uma pergunta

Avaliações deste produto

4,0
☆☆☆☆☆

5 estrelas
4 estrelas
3 estrelas
2 estrelas
1 estrela

78% recomendam este produto

Ordenar

Avaliar produto



Muito bom!

Excelente custo-benefício. Claro que existem melhores no mercado... Mas essas quase não ficam por baixo! A empunhadura, o deslize do êmbolo, o encaixe do tubete ... tudo perfeito. A única desvantagem é o término do êmbolo ser rosqueável (a parte que fica apoiada na palma da mão)... Às vezes fica desrosqueando.

Renata S. 05/11/2018

✔ Compra verificada

✓ Sim, recomendaria este produto a um amigo.

👍 Útil? (0)



Ruim!

Todas as três que eu tenho estão enferrujadas

Juliana U. 29/10/2018

✔ Compra verificada

✗ Não recomendaria este produto a um amigo.

👍 Útil? (0)



Muito bom!

ótima! sem reclamações, tenho carpules da golgran desde a época de faculdade e estão perfeitas até hoje, fazem mais de 5 anos que as uso.

Marcela N. 27/04/2018

✔ Compra verificada

✓ Sim, recomendaria este produto a um amigo.

👍 Útil? (1)



Bom!

Bom

Camila 23/04/2018

✔ Compra verificada

✔ Sim, recomendaria este produto a um amigo.

👍 Útil? (0)



Muito bom!

Otimo muito bom o refluxo.

Cristiano C. 26/07/2017

✔ Compra verificada

✔ Sim, recomendaria este produto a um amigo.

👍 Útil? (0)

Carregar mais avaliações

Copyright © 2023 - Todos os direitos reservados | www.dentalcremer.com.br | Dental Cremer | CNPJ: 14.190.675/0001-55 | Rua das Missões, 674 - 2º andar - Ponta Aguda - Blumenau - Santa Catarina - CEP 89051-001 | Autorizações de Funcionamento ANVISA - Medicamentos: 1.09.245-3, Produtos para Saúde (Correlatos): 8.08.576-8, 8.10.706-3, Saneantes Domissanitários: 3.05.135-4, Perfumes/Produtos de Higiene/Cosméticos: 2.06.387-3 | CNPJ: 14.190.675/0002-36 | Av. das Indústrias Antônio Conrado de Oliveira, 90 - Galpão 03 - Distrito Industrial - Itapeva - Minas Gerais - CEP 37655-000 - Farmacêutica responsável: Shirley de Toledo Ladislau - CRF/MG nº 11.607 | CNPJ: 14.190.675/0003-17 | Av. das Indústrias Antônio Conrado de Oliveira, 90 - Galpão 04 - Distrito Industrial - Itapeva - Minas Gerais - CEP 37655-000 - Farmacêutico responsável: Diego Diônata da Rosa - CRF/MG nº 31666. Política de Privacidade e Segurança - Fotos meramente ilustrativas - Os preços e condições da loja virtual estão sujeitos a alterações. Em caso de divergência de preços no site, o valor válido é o do Carrinho de Compra.

599





Procure pelo produto, marca ou código referência

MONTE SEU KIT

600

Departamentos

Diagnóstico Médico Instrumentos Cirúrgicos Equipamentos Hospitalares Móveis Hospitalares Gasoterapia Conforto do Paciente Peças e Acessórios

Home > Descartáveis > Coletor Perfurocortante > Suporte Perfurocortante para Parede 20 Litros - Grandesc

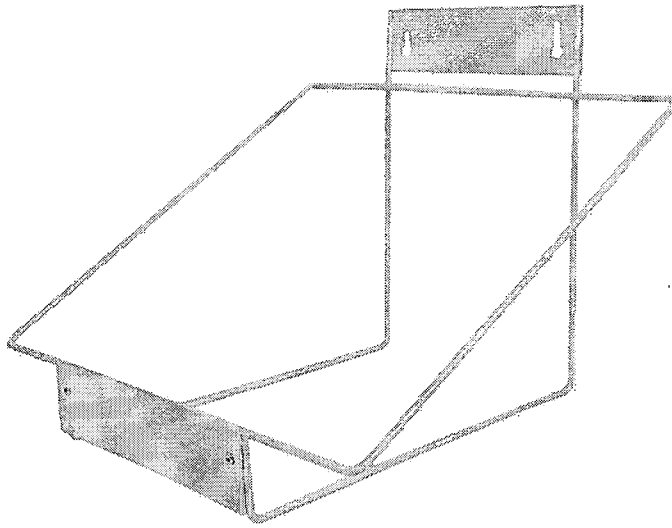

Parcele sua compra em até 2 cartões de crédito



Modalidade compre online e retire na loja para CEPs selecionados



Em caso de dúvidas, nossa equipe está te esperando no WhatsApp

Código: SCD41

Suporte Perfurocortante para Parede 20 Litros - Grandesc

Vendido e entregue por Dormed

R\$ 104,45

à vista no boleto, depósito ou Pix



R\$ 109,95

Ou 1x de R\$ 109,95 sem juros no cartão.

Ver formas de pagamento

- 1 +

Comprar

- 1 + Comprar

Não sei meu CEP

Compartilhar



Atendimento

Descrição

Os suportes para coletores foram desenvolvidos pela Grandesc, com o objetivo de melhor acondicionar as embalagens, manter a integridade do produto e facilitar o manuseio.

- O suporte coletor da Grandesc foi desenvolvido para ser colocado os coletores e facilitar assim seu uso;
- Os suportes para coletores perfuro cortantes são desenvolvidos no tamanho adequado para sua precisão;
- Sendo possível a utilização deste sobre a bancada e na parede;
- Para maior facilidade no uso, mantenha o suporte fixado a uma distância de, no mínimo, 1,20m do chão;
- Manter à temperatura ambiente e limpo;
- Mantenha o suporte sempre limpo para evitar contaminações;
- Produto livre de manutenção;
- Produto isento de registro;
- Acompanha dois parafusos de duas buchas;
- Validade indeterminada. Garantia contra defeitos de fabricação;
- Fabricado em Arame BTC;
- Disponível na cor Branca;
- Isento de Registro na ANVISA (não considerado produto para Saúde).

Quem viu este produto também viu

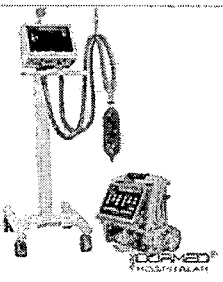

Solicitar Orçamento

**Ventilador Pulmonar
PR4-G Touch - Leistung**



Solicitar Orçamento

**Ventilador Pulmonar
PR4-G - Leistung**

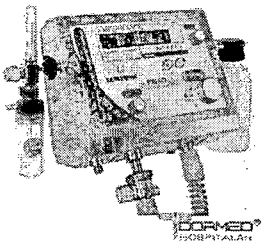

Solicitar Orçamento

**Ventilador Pulmonar
PR4D Plus - Leistung**



Solicitar Orçamento

**Sistema De Vídeo Laparoscopia
3cmos Full Hd - Innova Technik**



Avaliações dos nossos clientes



Classificação média: 0 (0 avaliações)

para
escrever
uma

avaliação.

Mais recentes ▾

Todos ▾

Nenhuma avaliação

601
e

Receba descontos e novidades diretamente no seu e-mail

Informe seu nome

Informe seu e-mail

Nome

E-mail

Cadastrar

Aqui você economiza nas suas compras e não recebe spam.

A Dormed

Quem Somos

Trabalhe Conosco

Formas de Compra e Entrega

Política de Troca e Devolução

Política de Privacidade LGPD

Fale Conosco

Sua Conta

Minha Conta

Meus Pedidos

Meus Favoritos

Atendimento

De segunda a sexta, das 8h às 18h.

Telefone: **(31) 3474-9151**

E-mail: vendas@dormed.com.br

Nossas Redes Sociais

Formas de pagamento e bandeiras aceitas

Selos de segurança

Por que escolher a Dormed?

A DORMED® é uma empresa brasileira que está no mercado médico-hospitalar desde 1996 oferecendo o que há de melhor em materiais e equipamentos para profissionais da saúde, hospitais, clínicas, laboratórios e órgãos públicos.

DORMED HOSPITALAR LTDA | CNPJ: 01.505.499/0002-32 | Avenida Amintas Jacques de Moraes, nº 800 | Bairro Coqueiros | Cep: 30.881-202 | Belo Horizonte | Minas Gerais | Brasil | Alvará Sanitário Municipal nº 2018002550 | Autorização de Funcionamento AFE ANVISA nº UH51WW6875YX. Certificado de Boas Práticas de Armazenagem e Distribuição de Produtos para a Saúde CBPADPS ANVISA conforme Resolução RE Nº 4.526 de 1º de outubro de 2010.

Powered by

Desenvolvido

Aproveite e leve também



Colchão Pneumático Hospitalar Anti Escaras...

R\$ 275,84

Adicionar ao carrinho



Ração Vet Life Natural Urinary Struvite Gatos...

R\$ 584,69

Adicionar ao carrinho

Meu carrinho



Tábua Para Massagem Cardíaca - Prancha De Rcp Anatômica

Vendido e entregue por **Olist**

 [Salvar para depois](#) | [Remover](#)

1 ▾

R\$ 319,50
no Cartão ou à vista no Pix

 **Meus itens salvos (0)**



Calcule a entrega

00000-000

Calcular

 [Usar minha localização](#)

Possui cupom ou vale?
Você vai poder usar na etapa de pagamento.

Resumo do pedido

01 Produto

R\$ 319,50

Total

R\$ 319,50
no Cartão ou à vista no Pix

Valor sujeito à alteração conforme opção de pagamento

[Continuar a compra](#)

[Comprar mais produtos](#)

Grupo Casas Bahia S.A. / www.casasbahia.com.br / Avenida Rebouças nº3970 A28, São Paulo - SP, CEP: 05402-918 /
CNPJ: 33.041.260/0652-90 / Inscrição Estadual: 133.091.229.115

 **Ambiente 100% seguro**

Caixa de entrada (4) - com X (4) WhatsApp X seringa carpule 1.8 reflexo X suporte para perfurocorta X suporte para perfurocorta X tabua de massagem cardio X tabua de massagem cardio X Tabua Para Massagem Cardio X

https://www.casasbahia.com.br/tabua-para-massagem-cardiaca-prancha-de-rcp-anatomica-1526174387/p/1526174387?utm_medium=cpe&utm_source=bing_ads&idSk=1526174387&idLojista=1...

Mostrar notificações

Permitir Bloquear

Informe seu CEP

O que você tá procurando?

Entre ou cadastre-se para ver seus pedidos

Compre por departamentos

Telefonia Eletrodomésticos TVs e Vídeo Móveis Eletroportáteis Informática Serviços Carnê Digital

Black Friday Ofertas de TV Retira Rapelo Portal do Cliente Baixe o APP bonQ Venda seus produtos VIP

casasbahia.com.br > Beleza e Saúde > Saúde > Acessórios para Saúde

★★★★★ (10 avaliações)

Informações da loja

na De Rcp Anatômica

Comprar

CNPJ: 18.552.346/0001-68

Razão Social: Otist Serviços Sociais Ltda

Endereço: Av Anita Garibaldi, 850, Cabral, Curitiba, PR, CEP 80540-400

Consultar

Veja todos os produtos dessa loja >

Descrição do produto

Tabua Para Massagem Cardiaca - Prancha De Rcp Anatômica

- A prancha de RCP é ideal para treinamento e realização de RCP, pois oferece uma superfície firme que ajuda a posicionar adequadamente o paciente.
- Possui um suporte para a cabeça que mantém o seu alinhamento adequado, oferece melhor estabilidade e contorno anatômico para posicionar o paciente para uma aplicação eficaz de RCP.

Pesquisar

23°C Nublado 10:10 31/10/2023

603

604



PÁGINA INICIAL (/) » ESTOJOS, CUBAS E BANDEJAS (/ESTOJOS-CUBAS-E-BANDEJAS)
» TAMBOR INOX PARA GAZE E ALGODÃO 24 X 24CM - FLEXINOX

Tambor Inox Para Gaze E Algodão 24 X 24cm - Flexinox

Marca: **Flexinox** (/flexinox)

Modelo: **AC-067**

Referência: **R901002**

Por:

R\$ (BRL) 391,71



R\$ 352,54 à vista com desconto Boleto ou Pix
ou 7x de R\$ 55,96 Sem juros Cartão de Crédito

1

COMPRAR

CALCULE O FRETE

CEP:

-

CALCULAR

Descrição Geral (<https://www.cirurgicapassos.com.br/tambor-inox-para-gaze-e-algodao-24-x-24-cm-flexinox#>)

Avaliações (<https://www.cirurgicapassos.com.br/tambor-inox-para-gaze-e-algodao-24-x-24-cm-flexinox#>)

DESCRIÇÃO:

Tambor fabricado em aço inoxidável, indispensável no âmbito clínico hospitalar por sua resistência a corrosão, baixas e altas temperaturas, além disso, o inox deixa o ambiente muito mais bonito. O Porta Gaze pode ser usado em casa, clínica, consultório e hospital, por profissionais de Saúde, Estética e Beleza.

A sua resistência à corrosão, as suas propriedades higiênicas e estéticas fazem do aço inoxidável um material muito atrativo para satisfazer diversos tipos de demandas.

INFORMAÇÕES TÉCNICAS:

- Medidas: 24 x 24 cm
- Material: Aço inoxidável
- Garantia: 1 ano contra defeito de fabricação.

PROPRIEDADES DO INOX:

- Alta resistência à corrosão;
- Resistência mecânica adequada;
- Facilidade de limpeza/Baixa rugosidade superficial;
- Aparência higiênica;
- Resistência a altas temperaturas;
- Resistência a temperaturas criogênicas (abaixo de 0 °C);
- Resistência às variações bruscas de temperatura;
- Acabamentos superficiais e formas variadas;
- Forte apelo visual (modernidade, leveza e prestígio);
- Relação custo/benefício favorável ;
- Baixo custo de manutenção.



QUEM VIU, VIU TAMBÉM!

PRODUTOS RELACIONADOS

(<https://www.cirurgicapassos.com.br/tambor-inox-para-gaze-e-algodao-32-x-24-cm-flexinox>)



Tambor Inox Para Gaze e Algodão 32 x 24cm - Flexinox
(<https://www.cirurgicapassos.com.br/tambor-inox-para-gaze-e-algodao-32-x-24-cm-flexinox>)

R\$ 528,05

R\$ 475,25 à vista com desconto Boletão ou Pix
ou 10x de R\$ 52,81 Sem juros Cartão de Crédito

(<https://www.cirurgicapassos.com.br/tambor-inox-para-gaze-e-algodao-19-x-19-cm-flexinox>)



Tambor Inox Para Gaze e Algodão 20 x 20cm - Flexinox
(<https://www.cirurgicapassos.com.br/tambor-inox-para-gaze-e-algodao-20-x-20-cm-flexinox>)

R\$ 289,98

R\$ 260,98 à vista com desconto Boletão ou Pix
ou 5x de R\$ 58,00 Sem juros Cartão de Crédito

(<https://www.cirurgicapassos.com.br/tambor-inox-para-gaze-e-algodao-20-x-16-cm-flexinox>)



Tambor Inox Para Gaze e Algodão 20 x 16cm - Flexinox
(<https://www.cirurgicapassos.com.br/tambor-inox-para-gaze-e-algodao-20-x-16-cm-flexinox>)

R\$ 277,46

R\$ 249,71 à vista com desconto Boletão ou Pix
ou 5x de R\$ 55,49 Sem juros Cartão de Crédito

(<https://www.cirurgicapassos.com.br/tambor-inox-para-gaze-e-algodao-29-x-19-cm-flexinox>)

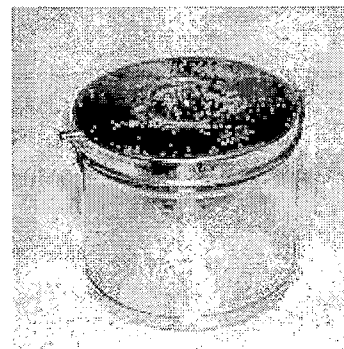

Tambor Inox Para Gaze e Algodão 29 x 16cm - Flexinox
(<https://www.cirurgicapassos.com.br/tambor-inox-para-gaze-e-algodao-29-x-16-cm-flexinox>)

R\$ 405,54

R\$ 364,99 à vista com desconto Boletão ou Pix
ou 8x de R\$ 50,69 Sem juros Cartão de Crédito



**Assine Nossa Newsletter E Receba
Nossas Ofertas E Novidades**

Digite aqui seu email

ASSINAR



CIRÚRGICA PASSOS é uma empresa tradicional especializada no ramo médico hospitalar atuante em todo território nacional. Nossa filosofia está direcionada ao atendimento eficaz dos profissionais da área da saúde e público em geral, contando com uma equipe de colaboradores treinados com conhecimento sobre os produtos que comercializa.

vendas@cirurgicapassos.com.br
(41) 3323-6000

Segunda à Sexta das 08:00 às 18:00h

Institucional

Empresa (/Empresa)

Como Comprar (/Como-Comprar)

Seguranca (/Seguranca)

Envio (/Envio)

Pagamento (/Pagamento)

Tempo De Garantia (/Tempo-De-Garantia)

Pague Com

Selos





606
9

Social Media

Facebook Cirúrgica Passos (<http://www.facebook.com/CirurgicaPassos>)



(<http://www.facebook.com/CirurgicaPassos>)



(<http://www.instagram.com/cirurgicapassos>)

DESENVOLVIDO POR



(<https://virtualiti.com.br/loja-virtual-tray/>)

TECNOLOGIA



(<https://www.tray.com.br/parceria/virtualiti/>)

CNPJ: 50.562.225/0001-00

Razão Social: Cirúrgica Passos

Endereço: Rua Pedro Collere, 976 Loja - Vila Izabel, Curitiba - PR

© 2020 Cirúrgica Passos - Todos os direitos reservados.

Todas as regras e valores são válidos apenas para pedidos realizados em nossa loja virtual. Nossa loja física possui estoque e valores diferentes dos praticados em nosso e-commerce.

(<https://api.whatsapp.com/send?phone=5541984951141>)



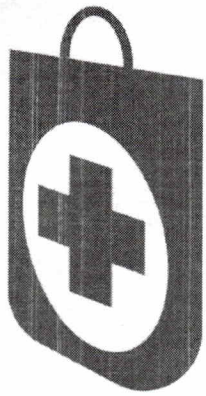

SAÚDESHOP

SHOPPING DE PRODUTOS PARA A SAÚDE

607
9

0 Item(s)

Seja Bem-vindo
Faça seu **Login** ou **Crie sua conta**

Buscar na loja



AUTOCLAVE

ESTUFA

AVALIAÇÃO FÍSICA/ NUTRIÇÃO

LABORATÓRIO

ESPORTE E LAZER

MEDICINA DO TRABALHO/
OCUPACIONAL/ RESGATE

Código: 424

Você está em: Página inicial > Móveis para Consultórios e Hospitais > Mesa / Cadeira Ginecológica Automática
(subida e descida do Assento, Encosto e Apoio Panturrilhas acionados à Pedal) CG-7000-P - Medpej

Mesa / Cadeira Ginecológica Automática (subida e descida do Assento, Encosto e Apoio Panturrilhas acionados à Pedal) CG-7000-P - Medpej

FOTOS

PASSE O MOUSE E VEJA DETALHES

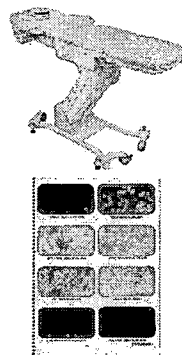
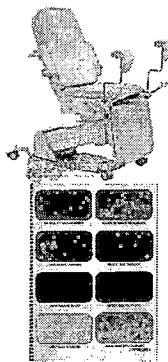
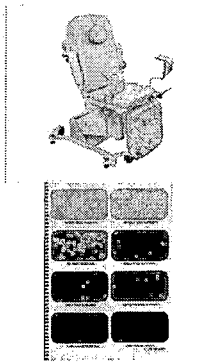

Indique a um amigo | Tire suas Dúvidas

Destaque

Lançamento

Marca: **MEDPEJ**

Modelo: **CG-7000-P**

Disponibilidade: **Disponível em 20 dias úteis**

R\$ 23.239,00

R\$ 21.612,27 à vista com desconto Itau Shopline ou 6x de R\$ 3.873,17 Sem juros Cartão Visa

+ VER TODAS AS FORMAS DE PAGAMENTOS

COR DO ESTOFADO:

Selecione ▾

Quantidade:

1

 **COMPRAR AGORA**

Devido ao volume deste produto, o frete é calculado sob consulta.
Após a finalização do pedido, entraremos em contato para maiores esclarecimentos.

608
2

Escolha a cor do estofado

DESCRIÇÃO GERAL GARANTIA FORMAS DE PAGAMENTO AVALIAÇÕES

A Mesa/Cadeira Ginecológica Automática CG-7000-P foi projetada e produzida de forma a proporcionar conforto ao médico e a paciente.

Sua finalidade é acomodar a paciente confortavelmente facilitando o posicionamento da mesma para o exame clínico.

Tem estrutura construída em aço, muito estável, com tratamento contra ferrugem, pintura epóxi a 250°C, resistente e carenagens com acabamento em poliestireno de alto impacto.

Possui bases de pequenas dimensões e sistema com motores isentos de óleo, proporciona suavidade nos movimentos com baixo nível de ruídos, com potência suficiente para elevar até 200 Kg,

Estofamento revestido em courvim com várias opções de cores.

Possui chave geral, garantindo segurança e economia de energia elétrica quando está desligada.

Apoio porta coxas e calcanheiras reguláveis em diversas posições e suporte para lençol descartável.

Sistema de acionamento para todos os movimentos do assento, encosto e perneira.

Possui teclas de comando com movimentos simultâneos, do assento, encosto e perneira, para posição volta a zero (posição de cadeira) e posição de trabalho (posição de cama).

Base retangular maciça com 4 rodízios para facilitar o deslocamento da cadeira e agilidade na limpeza e assepsia do consultório.

Pedal protegido contra pingos de líquidos IPX1.

Com alimentação elétrica bivolt automático.

Sistema de elevação pantográfico.

Características:

Carga máxima do Paciente 200 KG

Peso líquido: 130 Kg

Altura Máxima 1,00 M

Altura Mínima: 0,65 M

Comprimento da Posição da Cama: 1,77 M

Largura Total: 0,82 M

Registro ANVISA nº 80127840012

PRODUTOS RELACIONADOS





Mesa / Cadeira Ginecológica Automática (subida e descida do Assento, Encosto e Apoio Panturrilhas acionados à Pedal) para Histeroscopia CG-7000-PH - Medpej

R\$ 24.799,00

R\$ 23.063,07 à vista com desconto Itau Shopline

ou 6x de R\$ 4.133,17 Sem juros Cartão Visa

[Ver detalhes!](#)

Mesa / Cadeira Ginecológica Automática para Exames Mod. CG-7000 N - Medpej

R\$ 23.239,00

R\$ 21.612,27 à vista com desconto Itau Shopline

ou **6x** de **R\$ 3.873,17** Sem juros Cartão Visa

609
9

Ver detalhes!

Mesa / Cadeira Automática para Exames com apoio de cabeça movel / articulavel e encosto anatômico CG-7000-D - Medpej

R\$ 23.239,00

R\$ 21.612,27 à vista com desconto Itau Shopline

ou **6x** de **R\$ 3.873,17** Sem juros Cartão Visa

Ver detalhes!

Mesa / Cadeira de Exame Clínico Automática para Oftalmologia CG7000-O Medpej

R\$ 23.239,00

R\$ 21.612,27 à vista com desconto Itau Shopline

ou 6x de R\$ 3.873,17 Sem juros Cartão Visa

[Ver detalhes!](#)

RECEBA NOSSA NEWSLETTER

Cadastre seu e-mail para receber ofertas exclusivas da Saúde Shop.

Preencha seu e-mail para

[CADASTRE-SE](#)

FORMAS DE PAGAMENTO

Na SaudeShop você pode escolher a forma de pagamento de acordo com a sua preferência!

\$

VISA



Diners Club
International



610
2

ATENDIMENTO

vendas@saudeshop.com.br

Telefone para contato: (41) 3527-0210

Horário de Atendimento: Atendimento de seg a sex das 9 as 17:30 horas

REDES SOCIAIS

DESENVOLVIDO POR

TECNOLOGIA

weebo

SELOS DE SEGURANÇA



 **Agência Beans**

| [Quem Somos](#) |

[Depoimentos](#) |

[Como Comprar](#) |

[Formas de Envio](#) |

[Segurança](#) |

[Fale Conosco](#) |

| [Prazo de Entrega](#) |

[Trocas e Devoluções](#) |

[Garantia](#) |

© Saudeshop

Razão Social: Saudeshop - Shopping de Produtos para Saúde

CNPJ: 08.491.766/0001-28

Endereço: Rua Camilo Castelo Branco 497 - s.2 - Curitiba-PR - 81.010-170

611



DEPARTAMENTOS

O que você procura?



FALE CONOSCO!
ATENDIMENTO (P/ATENDIMENTO)

HOME (/) \ MÁSCARA N95 PFF2 DESCARTÁVEL PROFISSIONAL DE PROTEÇÃO RESPIRATÓRIA

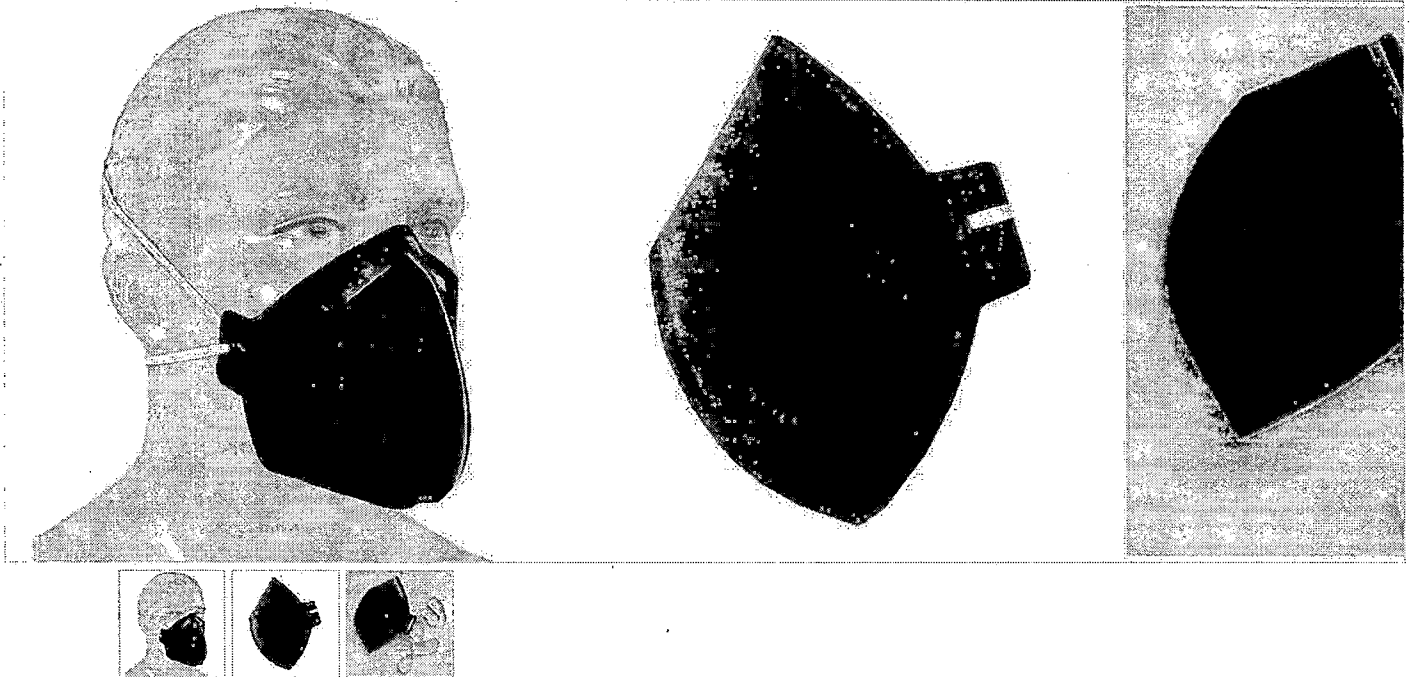

Máscara N95 PFF2 Descartável Profissional de Proteção Respiratória

REFERÊNCIA: 2306P2V

DISPONIBILIDADE: ENVIO IMEDIATO

R\$ 4,00

R\$ 3,88 à vista no PIX

VER DETALHES DO PRODUTO



(<https://www.siteblindado.com/consumidor/selo-blindado/?language=pt&hostname=www.ortoponto.com.br>)

- 1 +

Adicionar ao carrinho

CARACTERÍSTICAS ITENS INCLUSOS TAMANHOS

A máscara N95 PFF2 descartável profissional de proteção respiratória é classificada como um respirador purificador de ar, semi-facial e filtrante de partículas. Foi desenvolvida para proteger as vias respiratórias contra diversos tipos de infecções.

O modelo N95 PFF2 é um dos que garante a maior proteção contra micro-organismos, inclusive vírus de gripe, coronavírus e outros. Inclusive, é utilizado amplamente em hospitais e ambientes de saúde, por médicos, enfermeiros, dentistas e outros profissionais da área.

Vale a pena investir em um produto que possui qualidade e segurança! Esse modelo é fabricado conforme todas as normas técnicas emitidas pelos Ministérios da Saúde e do Trabalho, possuindo registro nesses dois órgãos. Ou seja, proteção eficaz e confiável para você e para aqueles que você ama!

Sistema de vedação no rosto extremamente eficiente! As tiras na cabeça aumentam o contato da máscara com a face, que impede a entrada de ar pelas laterais do rosto. Também possui um sistema para ajustar a fixação na cabeça em todos os formatos e tamanhos de cabeça. Uma máscara para todos!
Obrigamos a todos os clientes por sua preferência e comunicação. A melhor para sua experiência no site. Ao continuar navegando, você concorda com a nossa Política de Privacidade (<https://www.ortoponto.com.br/p/atendimento#termos-de-uso>).

CONTINUAR E FECHAR

Confira algumas informações técnicas do produto:



contato@ortoponto.com.br

ENDEREÇO

Rua Marechal Floriano Peixoto, 173 Centro - Porto Alegre - RS



(<https://www.ortoponto.com.br/>)any/ortoponto)

NOVIDADES E PROMOÇÕES!

Cadastre-se e receba em primeira mão =>

Digite seu melhor e-mail

RECEBA OFERTAS

A ORTOPONTO

Sobre a Ortoponto ([/p/institucional](#))

Central de Atendimento (<https://www.ortoponto.com.br/p/atendimento#central-atendimento>)

Blog (<https://www.ortoponto.com.br/blog>)

Termos de Uso ([/p/atendimento#termos-de-uso](#))

AJUDA E SUPORTE

Dúvidas Frequentes ([/p/atendimento#Dúvidas-frequentes](#))

Trocas e Devoluções ([/p/atendimento#trocas-e-devolucoes](#))

Entregas ([/p/atendimento#entregas](#))

Pagamentos ([/p/atendimento#pagamentos](#))

LOJAS FÍSICAS

Loja Porto Alegre (<https://www.ortoponto.com.br/p/atendimento#lojas>)

(51) 3228-2000 (<https://www.ortoponto.com.br/p/atendimento#lojas>)

Loja Canoas (<https://www.ortoponto.com.br/p/atendimento#lojas>)

(51) 3465.6379 (<https://www.ortoponto.com.br/p/atendimento#lojas>)

INFORMAÇÕES

Atendimento Cadeirantes ([/p/atendimento-cadeirantes](#))

Crédito Acessibilidade ([/p/atendimento#como-contratar](#))

Loações (<https://www.ortoponto.com.br/p/loacoes?>

utm_campaign=20129874891&utm_source=google&gad=1&gclid=EAlaIqobChMIXeeVsZ2-gQMVGyVJAR3ySgyjEAAYASAAEgIRG_D_BwE)

Sob Medida (<https://www.ortoponto.com.br/p/atendimento#palmilhas>)

(<http://www.google.com.br/safebrowsing/diagnostic?site=https://ortoponto.com.br>)

(<https://ssl.comodo.com>)

(<https://www.siteblindado.com/consumidor/selo-blindado?>

language1=pt&hostname=www.ortoponto.com.br)

As condições e preços diferenciados são válidos para compras online e podem variar em nossas lojas físicas. As imagens dos produtos são meramente ilustrativas.

Ortoponto Comércio de Produtos de Ortopedia, Saúde e Recuperação Ltda. / CNPJ: 04.603.104/0001-41 / Inscrição Estadual: 0962882887

© Copyright 2017 Vnda (<http://www.vnda.com.br>) Tecnologia para E-commerce Todos direitos reservados

Ortoponto usa cookies para personalizar a comunicação e melhorar a sua experiência no site. Ao continuar navegando, você concorda com a nossa Política de Privacidade (<https://www.ortoponto.com.br/p/atendimento#termos-de-uso>).



MÉDIA
R\$ 5,42

MEDIANA
R\$ 4,90

MENOR
R\$ 4,60

FILTROS APLICADOS

Unidade de Fornecimento Código Material/Serviço Período da Compra

UNIDADE 422817 Comprado Últimos 30 dias

Quantidade total de registros: 3

Registros apresentados: 1 a 3

Identificação da Compra	Número do Item	Modalidade	Código do CATMAT	Descrição do Item	Descrição Complementar	Unidade de Fornecimento	Quantidade Ofertada	Valor Unitário	Fornecedor	Órgão	UASG	Data da Compra
00044/2023	00037	Pregão	422817	CÂNULA OROFARÍNGEA GUEDEL		UNIDADE	35	R\$4,60	JOAOMED COMERCIO DE MATERIAIS CIRURGICOS S/A	EMPRESA BRASILEIRA DE SERVIÇOS HOSPITALARES	155019 - HOSPITAL UNIVERSITÁRIO JÚLIO MULLER	04/08/2023
00009/2023	00043	Pregão	422817	CÂNULA OROFARÍNGEA GUEDEL		UNIDADE	10	R\$4,90	DWR REPRESENTAÇÃO E COMERCIO DE MEDICAMENTOS LTDA	EMPRESA BRASILEIRA DE SERVIÇOS HOSPITALARES	155912 - HOSPITAL UNIV JULIO MARIA BANDEIRA DE MELLO	02/08/2023
00017/2022	00212	Pregão	422817	CÂNULA OROFARÍNGEA GUEDEL		UNIDADE	110	R\$6,77	RCORE INSUMOS MEDICOS LTDA	COMANDO DO EXERCITO	160020 - HOSPITAL MILITAR DE ÁREA DE MANAUS	03/08/2023

MÉDIA
R\$ 5,00

MEDIANA
R\$ 5,00

MENOR
R\$ 4,60

FILTROS APLICADOS

Unidade de Fornecimento Código Material/Serviço Período da Compra

UNIDADE **422820** **Comprado Últimos 30 dias**

Quantidade total de registros: 3

Registros apresentados: 1 a 3

Identificação da Compra	Número do Item	Modalidade	Código do CATMAT	Descrição do Item	Descrição Complementar	Unidade de Fornecimento	Quantidade Ofertada	Valor Unitário	Fornecedor	Órgão	UASG	Data da Compra
00044/2023	00038	Pregão	422820	CÂNULA OROFARÍNGEA GUEDEL		UNIDADE	30	R\$4,60	JOAMED COMERCIO DE MATERIAIS CIRURGICOS S/A	EMPRESA BRASILEIRA DE SERVIÇOS HOSPITALARES	155019 - HOSPITAL UNIVERSITÁRIO JÚLIO MULLER	04/08/2023
00006/2023	00039	Pregão	422820	CÂNULA OROFARÍNGEA GUEDEL		UNIDADE	60	R\$5	YELO COMERCIO DE MATERIAIS HOSPITALARES LTDA	COMANDO DO EXERCITO	160445 - HOSPITAL DA GUARNICAO DE FLORIANOPOLIS	03/08/2023
00017/2022	00213	Pregão	422820	CÂNULA OROFARÍNGEA GUEDEL		UNIDADE	120	R\$5,40	RCORE INSUMOS MEDICOS LTDA	COMANDO DO EXERCITO	160020 - HOSPITAL MILITAR DE ÁREA DE MANAUS	03/08/2023

MÉDIA
R\$ 4,93

MEDIANA
R\$ 4,60

MENOR
R\$ 4,54

FILTROS APLICADOS

Unidade de Fornecimento Código Material/Serviço Período da Compra

UNIDADE **422818** **Comprado Últimos 30 dias**

Quantidade total de registros: 3

Registros apresentados: 1 a 3

Identificação da Compra	Número do Item	Modalidade	Código do CATMAT	Descrição do Item	Descrição Complementar	Unidade de Fornecimento	Quantidade Ofertada	Valor Unitário	Fornecedor	Órgão	UASG	Data da Compra
00009/2023	00045	Pregão	422818	CÂNULA OROFARÍNGEA GUEDEL		UNIDADE	100	R\$4,54	DWR REPRESENTACAO E COMERCIO DE MEDICAMENTOS LTDA	EMPRESA BRASILEIRA DE SERVIÇOS HOSPITALARES	155912 - HOSPITAL UNIV JULIO MARIA BANDEIRA DE MELLO	02/08/2023
00044/2023	00039	Pregão	422818	CÂNULA OROFARÍNGEA GUEDEL		UNIDADE	30	R\$4,60	JOAOMED COMERCIO DE MATERIAIS CIRURGICOS S/A	EMPRESA BRASILEIRA DE SERVIÇOS HOSPITALARES	155019 - HOSPITAL UNIVERSITÁRIO JÚLIO MULLER	04/08/2023
00017/2022	00214	Pregão	422818	CÂNULA OROFARÍNGEA GUEDEL		UNIDADE	120	R\$5,64	RCORE INSUMOS MEDICOS LTDA	COMANDO DO EXERCITO	160020 - HOSPITAL MILITAR DE ÁREA DE MANAUS	03/08/2023

MÉDIA
R\$ 5,03

MEDIANA
R\$ 4,71

MENOR
R\$ 4,60

FILTROS APLICADOS

Unidade de Fornecimento Código Material/Serviço Período da Compra

UNIDADE **422819** **Comprado Últimos 30 dias**

Quantidade total de registros: 3

Registros apresentados: 1 a 3

Identificação da Compra	Número do Item	Modalidade	Código do CATMAT	Descrição do Item	Descrição Complementar	Unidade de Fornecimento	Quantidade Ofertada	Valor Unitário	Fornecedor	Órgão	UASG	Data da Compra
00044/2023	00035	Pregão	422819	CÂNULA OROFARÍNGEA GUEDEL		UNIDADE	20	R\$4,60	JOAOMED COMERCIO DE MATERIAIS CIRURGICOS S/A	EMPRESA BRASILEIRA DE SERVIÇOS HOSPITALARES	155019 - HOSPITAL UNIVERSITÁRIO JÚLIO MULLER	04/08/2023
00009/2023	00041	Pregão	422819	CÂNULA OROFARÍNGEA GUEDEL		UNIDADE	50	R\$4,71	DWR REPRESENTACAO E COMERCIO DE MEDICAMENTOS LTDA	EMPRESA BRASILEIRA DE SERVIÇOS HOSPITALARES	155912 - HOSPITAL UNIV JULIO MARIA BANDEIRA DE MELLO	02/08/2023
00017/2022	00210	Pregão	422819	CÂNULA OROFARÍNGEA GUEDEL		UNIDADE	110	R\$5,78	RCORE INSUMOS MEDICOS LTDA	COMANDO DO EXERCITO	160020 - HOSPITAL MILITAR DE ÁREA DE MANAUS	03/08/2023

MÉDIA
R\$ 5.332,67

MEDIANA
R\$ 5.350,00

MENOR
R\$ 5.050

FILTROS APLICADOS

Unidade de Fornecimento Código Material/Serviço Período da Compra

UNIDADE 458264 Comprado Últimos 30 dias

Quantidade total de registros: 3

Registros apresentados: 1 a 3

Identificação da Compra	Número do Item	Modalidade	Código do CATMAT	Descrição do Item	Descrição Complementar	Unidade de Fornecimento	Quantidade Ofertada	Valor Unitário	Fornecedor	Órgão	UASG	Data da Compra
00043/2023	00006	Dispensa de Licitação	458264	ELETROCARDIOGRAFO		UNIDADE	1	R\$5050	50.664.843 CLEIA MARTINS DA SILVA	PMSP - SECRETARIA MUNICIPAL DA SAÚDE	925208 - PMSP - COORDENADORIA REG. DE SAÚDE SUDESTE	04/08/2023
00009/2022	00006	Pregão	458264	ELETROCARDIOGRAFO		UNIDADE	5	R\$5350	LONDRIHOSP IMPORTACAO E EXPORTACAO DE PRODUTOS MEDICO HOSPITALARES LTDA	COMANDO DA MARINHA	786700 - HOSPITAL NAVAL DE LADARIO	02/08/2023
00008/2023	00004	Pregão	458264	ELETROCARDIOGRAFO		UNIDADE	1	R\$5598	BRASIL DEVICES EQUIPAMENTOS HOSPITALARES LTDA	COMANDO DO EXERCITO	160346 - COMANDO DE FRONTEIRA RONDONIA/6 BIS/MEX/RO	31/07/2023

MÉDIA
R\$ 1,72

MEDIANA
R\$ 1,05

MENOR
R\$ 1

FILTROS APLICADOS

Unidade de Fornecimento Código Material/Serviço Período da Compra

UNIDADE **395230** **Comprado Últimos 30 dias**

Quantidade total de registros: 3

Registros apresentados: 1 a 3

Identificação da Compra	Número do Item	Modalidade	Código do CATMAT	Descrição do Item	Descrição Complementar	Unidade de Fornecimento	Quantidade Ofertada	Valor Unitário	Fornecedor	Órgão	UASG	Data da Compra
00006/2023	00042	Pregão	395230	CATETER OXIGENOTERAPIA		UNIDADE	1.400	R\$1	PGE PRIME COMERCIO DE PRODUTOS PARA A SAUDE LTDA	COMANDO DO EXERCITO	160445 - HOSPITAL DA GUARNICAO DE FLORIANOPOLIS	03/08/2023
00009/2023	00020	Pregão	395230	CATETER OXIGENOTERAPIA		UNIDADE	5.000	R\$1,05	LOG DISTRIBUIDORA DE PRODUTOS HOSPITALAR E HIGIENE PESSOAL LTDA	EMPRESA BRASILEIRA DE SERVIÇOS HOSPITALARES	155912 - HOSPITAL UNIV JULIO MARIA BANDEIRA DE MELLO	02/08/2023
00106/2023	00017	Pregão	395230	CATETER OXIGENOTERAPIA		UNIDADE	5.365	R\$3,10	LUMIAR HEALTH BUILDERS EQUIPAMENTOS HOSPITALARES LTDA	EMPRESA BRASILEIRA DE SERVIÇOS HOSPITALARES	155125 - HOSPITAL UNIVERSITÁRIO DE SANTA MARIA	02/08/2023

MÉDIA
R\$ 8,09

MEDIANA
R\$ 6,45

MENOR
R\$ 3,50

FILTROS APLICADOS

Unidade de Fornecimento Código Material/Serviço Período da Compra

UNIDADE 282235 Comprado Últimos 60 dias

Quantidade total de registros: 3

Registros apresentados: 1 a 3

Identificação da Compra	Número do Item	Modalidade	Código do CATMAT	Descrição do Item	Descrição Complementar	Unidade de Fornecimento	Quantidade Ofertada	Valor Unitário	Fornecedor	Órgão	UASG	Data da Compra
00141/2022	00016	Pregão	282235	CATETER OXIGENOTERAPIA		UNIDADE	200	R\$3,50	LUMIAR HEALTH BUILDERS EQUIPAMENTOS HOSPITALARES LTDA.	EMPRESA BRASILEIRA DE SERVIÇOS HOSPITALARES	155010 - EMPRESA BRASILEIRA DE SERVIÇOS HOSPITALARES	26/07/2023
00234/2023	00004	Dispensa de Licitação	282235	CATETER OXIGENOTERAPIA		UNIDADE	300	R\$6,45	F. DUTRA DA SILVA SOLUCOES DE NEGOCIOS LTDA	ESTADO DO RIO DE JANEIRO	986001 - PREF.MUN.DO RIO DE JANEIRO/RJ	04/07/2023
00037/2023	00077	Pregão	282235	CATETER OXIGENOTERAPIA		UNIDADE	200	R\$14,33	PFL PRODUTOS PARA SAUDE LTDA	PREFEITURA DE DOM BASILIO	983501 - PREFEITURA MUNICIPAL DE DOM BASILIO	17/07/2023

MÉDIA
R\$ 21,27

MEDIANA
R\$ 4,00

MENOR
R\$ 1,32

mediana 2,60

FILTROS APLICADOS

Unidade de Fornecimento Código Material/Serviço Período da Compra

UNIDADE **437184** **Comprado Últimos 60 dias**

Quantidade total de registros: 3

Registros apresentados: 1 a 3

Identificação da Compra	Número do Item	Modalidade	Código do CATMAT	Descrição do Item	Descrição Complementar	Unidade de Fornecimento	Quantidade Ofertada	Valor Unitário	Fornecedor	Órgão	UASG	Data da Compra
00004/2023	00118	Pregão	437184	CATETER PERIFÉRICO		UNIDADE	29.750	R\$1,32	DELTA DISTRIBUIDORA DE MEDICAMENTOS LTDA	COMANDO DO EXERCITO	160399 - HOSPITAL MILITAR DE ÁREA DE PORTO ALEGRE	28/07/2023
00010/2023	00046	Dispensa de Licitação	437184	CATETER PERIFÉRICO		UNIDADE	40	R\$4	THE BEST PHARMA LTDA	JUSTICA FEDERAL	090016 - JUSTICA FEDERAL DE 1A. INSTANCIA - RJ	28/07/2023
00014/2023	00020	Pregão	437184	CATETER PERIFÉRICO		UNIDADE	50	R\$58,50	A & S COMERCIO DE PRODUTOS E MATERIAIS HOSPITALARES LTDA	ESTADO DA BAHIA	983267 - PREFEITURA MUNIC.DE CABACEIRAS DO PARAGUACU	13/07/2023

MÉDIA
R\$ 21,43

MEDIANA
R\$ 4,10

MENOR
R\$ 1,69

FILTROS APLICADOS

Unidade de Fornecimento Código Material/Serviço Período da Compra

UNIDADE 437185 Comprado Últimos 60 dias

Quantidade total de registros: 3

Registros apresentados: 1 a 3

Identificação da Compra	Número do Item	Modalidade	Código do CATMAT	Descrição do Item	Descrição Complementar	Unidade de Fornecimento	Quantidade Ofertada	Valor Unitário	Fornecedor	Órgão	UASG	Data da Compra
00008/2023	00132	Pregão	437185	CATETER PERIFÉRICO		UNIDADE	2.100	R\$1,69	M DE N P DOS SANTOS COMERCIO	COMANDO DO EXERCITO	160170 - COMANDO 23 BRIGADA DE INFANTARIA DE SELVA	17/07/2023
00010/2023	00047	Dispensa de Licitação	437185	CATETER PERIFÉRICO		UNIDADE	45	R\$4,10	THE BEST PHARMA LTDA	JUSTICA FEDERAL	090016 - JUSTICA FEDERAL DE 1A. INSTANCIA - RJ	28/07/2023
00014/2023	00021	Pregão	437185	CATETER PERIFÉRICO		UNIDADE	50	R\$58,50	A & S COMERCIO DE PRODUTOS E MATERIAIS HOSPITALARES LTDA	ESTADO DA BAHIA	983267 - PREFEITURA MUNIC.DE CABACEIRAS DO PARAGUAÇU	13/07/2023

= 2895
medic

2

MÉDIA
R\$ 1,66

MEDIANA
R\$ 1,48

MEJOR
R\$ 1,40

FILTROS APLICADOS

Unidade de Fornecimento Código Material/Serviço Período da Compra

UNIDADE 441271 Comprado Últimos 30 dias

Quantidade total de registros: 3

Registros apresentados: 1 a 3

Identificação da Compra	Número do Item	Modalidade	Código do CATMAT	Descrição do Item	Descrição Complementar	Unidade de Fornecimento	Quantidade Ofertada	Valor Unitário	Fornecedor	Órgão	UASG	Data da Compra
00009/2023	00016	Pregão	441271	CATETER PERIFÉRICO		UNIDADE	10.000	R\$1,40	S.P DISTRIBUIDORA DE MEDICAMENTOS LTDA	EMPRESA BRASILEIRA DE SERVIÇOS HOSPITALARES	155912 - HOSPITAL UNIV JULIO MARIA BANDEIRA DE MELLO	02/08/2023
00009/2023	00015	Pregão	441271	CATETER PERIFÉRICO		UNIDADE	10.000	R\$1,48	LOG DISTRIBUIDORA DE PRODUTOS HOSPITALAR E HIGIENE PESSOAL LTDA	EMPRESA BRASILEIRA DE SERVIÇOS HOSPITALARES	155912 - HOSPITAL UNIV JULIO MARIA BANDEIRA DE MELLO	02/08/2023
00065/2023	00052	Pregão	441271	CATETER PERIFÉRICO		UNIDADE	4.000	R\$2,11	LABORATORIOS B BRAUN SA	EMPRESA BRASILEIRA DE SERVIÇOS HOSPITALARES	155913 - EBSERH - H U PROF POLYDORO ERNANI DE S THIAGO	01/08/2023

MÉDIA
R\$ 0,23

MEDIANA
R\$ 0,24

MENOR
R\$ 0,21

FILTROS APLICADOS

Unidade de Fornecimento Código Material/Serviço Período da Compra

UNIDADE 437170 Comprado Últimos 30 dias

Quantidade total de registros: 3

Registros apresentados: 1 a 3

Identificação da Compra	Número do Item	Modalidade	Código do CATMAT	Descrição do Item	Descrição Complementar	Unidade de Fornecimento	Quantidade Ofertada	Valor Unitário	Fornecedor	Órgão	UASG	Data da Compra
00012/2023	00034	Pregão	437170	CATETER PERIFÉRICO		UNIDADE	2.000	R\$0,21	PLENA MEDICA HOSPITALAR LTDA	PREFEITURA DE OURIZONA	987729 - PREFEITURA MUNICIPAL DE OURIZONA - PR	03/08/2023
00059/2023	00414	Pregão	437170	CATETER PERIFÉRICO		UNIDADE	200	R\$0,24	CSMED PRODUTOS MEDICO-HOSPITALARES LTDA	UNIVERSIDADE FEDERAL DE VICOSA	154051 - UNIVERSIDADE FEDERAL DE VICOSA	02/08/2023
00059/2023	00413	Pregão	437170	CATETER PERIFÉRICO		UNIDADE	2.000	R\$0,24	CSMED PRODUTOS MEDICO-HOSPITALARES LTDA	UNIVERSIDADE FEDERAL DE VICOSA	154051 - UNIVERSIDADE FEDERAL DE VICOSA	02/08/2023

6022

MÉDIA
R\$ 0,21

MEDIANA
R\$ 0,22

MEJOR
R\$ 0,17

FILTROS APLICADOS

Unidade de Fornecimento Código Material/Serviço Período da Compra

UNIDADE 437171 Comprado Últimos 30 dias

Quantidade total de registros: 4

Registros apresentados: 1 a 4

Identificação da Compra	Número do Item	Modalidade	Código do CATMAT	Descrição do Item	Descrição Complementar	Unidade de Fornecimento	Quantidade Ofertada	Valor Unitário	Fornecedor	Órgão	UASG	Data da Compra
00012/2023	00032	Pregão	437171	CATETER PERIFÉRICO		UNIDADE	1.500	R\$0,17	CMH - CENTRAL DE MEDICAMENTOS HOSPITALARES LTDA	PREFEITURA DE OURIZONA	987729 - PREFEITURA MUNICIPAL DE OURIZONA - PR	03/08/2023
00033/2023	00034	Pregão	437171	CATETER PERIFÉRICO		UNIDADE	3.000	R\$0,19	GM COMERCIAL HOSPITALAR LTDA	PREFEITURA DE VERA CRUZ DO OESTE - PR	987989 - PREFEITURA MUNICIPAL DE VERA CRUZ DO OESTE-PR	01/08/2023
00059/2023	00416	Pregão	437171	CATETER PERIFÉRICO		UNIDADE	2.000	R\$0,24	CSMED PRODUTOS MEDICO-HOSPITALARES LTDA	UNIVERSIDADE FEDERAL DE VICOSA	154051 - UNIVERSIDADE FEDERAL DE VICOSA	02/08/2023
00059/2023	00415	Pregão	437171	CATETER PERIFÉRICO		UNIDADE	200	R\$0,24	CSMED PRODUTOS MEDICO-HOSPITALARES LTDA	UNIVERSIDADE FEDERAL DE VICOSA	154051 - UNIVERSIDADE FEDERAL DE VICOSA	02/08/2023

MÉDIA
R\$ 0,35

MEDIANA
R\$ 0,33

MENOR
R\$ 0,21

FILTROS APLICADOS

Unidade de Fornecimento Código Material/Serviço Período da Compra

UNIDADE 437169 Comprado Últimos 30 dias

Quantidade total de registros: 3

Registros apresentados: 1 a 3

Identificação da Compra	Número do Item	Modalidade	Código do CATMAT	Descrição do Item	Descrição Complementar	Unidade de Fornecimento	Quantidade Ofertada	Valor Unitário	Fornecedor	Órgão	UASG	Data da Compra
00012/2023	00035	Pregão	437169	CATETER PERIFÉRICO		UNIDADE	2.500	R\$0,21	MARYMED DISTRIBUIDORA DE MEDICAMENTOS E CORRELATOS LTDA	PREFEITURA DE OURIZONA	987729 - PREFEITURA MUNICIPAL DE OURIZONA - PR	03/08/2023
00059/2023	00419	Pregão	437169	CATETER PERIFÉRICO		UNIDADE	200	R\$0,33	CSMED PRODUTOS MEDICO-HOSPITALARES LTDA	UNIVERSIDADE FEDERAL DE VICOSA	154051 - UNIVERSIDADE FEDERAL DE VICOSA	02/08/2023
00059/2023	00420	Pregão	437169	CATETER PERIFÉRICO		UNIDADE	2.000	R\$0,50	A FAVARIN DISTRIBUIDORA LTDA	UNIVERSIDADE FEDERAL DE VICOSA	154051 - UNIVERSIDADE FEDERAL DE VICOSA	02/08/2023

MÉDIA
R\$ 8,55

MEDIANA
R\$ 1,80

MENOR
R\$ 0,46

FILTROS APLICADOS

Unidade de Fornecimento Código Material/Serviço Período da Compra

UNIDADE **437343** **Comprado Últimos 60 dias**

Quantidade total de registros: 3

Registros apresentados: 1 a 3

Identificação da Compra	Número do Item	Modalidade	Código do CATMAT	Descrição do Item	Descrição Complementar	Unidade de Fornecimento	Quantidade Ofertada	Valor Unitário	Fornecedor	Órgão	UASG	Data da Compra
00012/2023	00085	Pregão	437343	CATETER PERIFÉRICO		UNIDADE	450	R\$0,46	KAUE VICENZZOTTI SILVA 44876207836	FUNDAÇÃO UNIVERSIDADE DE BRASÍLIA	154040 - FUNDAÇÃO UNIVERSIDADE DE BRASÍLIA - FUB	18/07/2023
00034/2023	00054	Pregão	437343	CATETER PERIFÉRICO		UNIDADE	150	R\$1,80	A FAVARIN DISTRIBUIDORA LTDA	MINISTERIO DEFESA	112408 - HOSPITAL DAS FORÇAS ARMADAS	07/07/2023
00014/2023	00054	Pregão	437343	CATETER PERIFÉRICO		UNIDADE	5	R\$23,40	A & S COMERCIO DE PRODUTOS E MATERIAIS HOSPITALARES LTDA	ESTADO DA BAHIA	983267 - PREFEITURA MUNIC.DE CABACEIRAS DO PARAGUAÇU	13/07/2023

625

MÉDIA
R\$ 12,77

MEDIANA
R\$ 12,56

MENOR
R\$ 11,40

FILTROS APLICADOS

Unidade de Fornecimento Código Material/Serviço Período da Compra

FRASCO 1000,00 ML 268236

Comprado Últimos 60 dias

Quantidade total de registros: 3

Registros apresentados: 1 a 3

Identificação da Compra	Número do Item	Modalidade	Código do CATMAT	Descrição do Item	Descrição Complementar	Unidade de Fornecimento	Quantidade Ofertada	Valor Unitário	Fornecedor	Órgão	UASG	Data da Compra
00041/2023	00037	Pregão	268236	CLORETO DE SÓDIO		FRASCO 1000,00 ML	2.000	R\$11,40	ID FARMA LTDA	PREFEITURA DE RENASCENÇA - PR	987809 - PREFEITURA MUNICIPAL DE RENASCENÇA - PR	10/07/2023
00001/2023	00016	Pregão	268236	CLORETO DE SÓDIO		FRASCO 1000,00 ML	1.580	R\$12,56	EXEMPLARMED COMERCIO DE PRODUTOS HOSPITALARES LTDA	COMANDO DO EXERCITO	160379 - 9 BATALHAO DE INFANTARIA MOTORIZADO/RS	06/07/2023
00025/2023	00011	Pregão	268236	CLORETO DE SÓDIO		FRASCO 1000,00 ML	200	R\$14,36	VETSUL COMERCIO DE MEDICAMENTOS LTDA	FUNDACAO UNIVERSIDADE FEDERAL DE PELOTAS	154047 - UNIVERSIDADE FEDERAL DE PELOTAS/RS	04/07/2023

MÉDIA
R\$ 10,42

MEDIANA
R\$ 7,08

MENOR
R\$ 5,42

FILTROS APLICADOS

Unidade de Fornecimento Código Material/Serviço Período da Compra

FRASCO 500,00 ML 268236 Comprado Últimos 30 dias

Quantidade total de registros: 3

Registros apresentados: 1 a 3

Identificação da Compra	Número do Item	Modalidade	Código do CATMAT	Descrição do Item	Descrição Complementar	Unidade de Fornecimento	Quantidade Ofertada	Valor Unitário	Fornecedor	Órgão	UASG	Data da Compra
00037/2023	00029	Pregão	268236	CLORETO DE SÓDIO		FRASCO 500,00 ML	2.000	R\$5,42	CIRURGICA ITAMARATY COMERCIAL LTDA	PREFEITURA DE PLANALTO - PR	987775 - PREFEITURA MUNICIPAL DE PLANALTO - PM	02/08/2023
00031/2023	00027	Pregão	268236	CLORETO DE SÓDIO		FRASCO 500,00 ML	3.000	R\$7,08	MCW PRODUTOS MEDICOS E HOSPITALARES LTDA	ESTADO DO MATO GROSSO	926289 - FUNDO ESTADUAL DE SAUDE DE MATO GROSSO	03/08/2023
00045/2023	00002	Dispensa de Licitação	268236	CLORETO DE SÓDIO		FRASCO 500,00 ML	10	R\$18,75	SCHWAB TERNUS E CIA LTDA	COMANDO DO EXERCITO	160366 - 13 GRUPO DE ATILHARIA DE CAMPANHA/RS	31/07/2023

MÉDIA
R\$ 3,82

MEDIANA
R\$ 3,82

MENOR
R\$ 3,13

FILTROS APLICADOS

Unidade de Fornecimento Código Material/Serviço Período da Compra

FRASCO 100\,00 ML 269876 Comprado Últimos 30 dias

Quantidade total de registros: 2

Registros apresentados: 1 a 2

Identificação da Compra	Número do Item	Modalidade	Código do CATMAT	Descrição do Item	Descrição Complementar	Unidade de Fornecimento	Quantidade Ofertada	Valor Unitário	Fornecedor	Órgão	UASG	Data da Compra
00006/2023	00048	Pregão	269876	CLOREXIDINA DIGLUCONATO		FRASCO 100,00 ML	530	R\$3,13	LICITE SAUDE COMERCIO DE PRODUTOS HOSPITALARES LTDA	COMANDO DO EXERCITO	160445 - HOSPITAL DA GUARNICAO DE FLORIANOPOLIS	03/08/2023
00036/2023	00015	Pregão	269876	CLOREXIDINA DIGLUCONATO		FRASCO 100,00 ML	1.300	R\$4,50	TRIUNFAL MARILIA COMERCIAL LIMITADA	COMANDO DO EXERCITO	160495 - HOSPITAL MILITAR DE AREA DE SÃO PAULO	03/08/2023

MÉDIA
R\$ 12,46

MEDIANA
R\$ 11,75

MENOR
R\$ 8,74

FILTROS APLICADOS

Unidade de Fornecimento Código Material/Serviço Período da Compra

FRASCO 100,00 ML 444051 Comprado Últimos 60 dias

Quantidade total de registros: 3

Registros apresentados: 1 a 3

Identificação da Compra	Número do Item	Modalidade	Código do CATMAT	Descrição do Item	Descrição Complementar	Unidade de Fornecimento	Quantidade Ofertada	Valor Unitário	Fornecedor	Órgão	UASG	Data da Compra
00005/2023	00246	Pregão	444051	CLOREXIDINA DIGLUCONATO		FRASCO 100,00 ML	9	R\$8,74	DUARTE DENTAL LTDA	CONSELHO REGIONAL DE ODONTOLOGIA - MG	389233 - CONSELHO REGIONAL DE ODONTOLOGIA - MG	19/07/2023
00023/2023	00032	Pregão	444051	CLOREXIDINA DIGLUCONATO		FRASCO 100,00 ML	600	R\$11,75	MED FARMACE DISTRIBUIDORA DE MEDICAMENTOS LTDA.	ESTADO DAS ALAGOAS	982841 - PREFEITURA MUNICIPAL DE PINHARAS/AL	20/07/2023
00065/2023	00019	Dispensa de Licitação	444051	CLOREXIDINA DIGLUCONATO		FRASCO 100,00 ML	2	R\$16,90	ALANA COMERCIO DE PRODUTOS MEDICOS E ORTOPEDICOS LTDA	COMANDO DO EXERCITO	160013 - COLEGIO MILITAR DE MANAUS/MEX/AM	17/07/2023

MÉDIA
R\$ 5,26

MEDIANA
R\$ 3,64

MENOR
R\$ 3,64

FILTROS APLICADOS

Unidade de Fornecimento Código Material/Serviço Período da Compra

UNIDADE **419371** **Comprado Últimos 30 dias**

Quantidade total de registros: 3

Registros apresentados: 1 a 3

Identificação da Compra	Número do Item	Modalidade	Código do CATMAT	Descrição do Item	Descrição Complementar	Unidade de Fornecimento	Quantidade Ofertada	Valor Unitário	Fornecedor	Órgão	UASG	Data da Compra
00059/2023	00494	Pregão	419371	COLETOR DE URINA		UNIDADE	500	R\$3,64	CSMED PRODUTOS MEDICO-HOSPITALARES LTDA	UNIVERSIDADE FEDERAL DE VICOSA	154051 - UNIVERSIDADE FEDERAL DE VICOSA	02/08/2023
00059/2023	00495	Pregão	419371	COLETOR DE URINA		UNIDADE	500	R\$3,64	CSMED PRODUTOS MEDICO-HOSPITALARES LTDA	UNIVERSIDADE FEDERAL DE VICOSA	154051 - UNIVERSIDADE FEDERAL DE VICOSA	02/08/2023
00121/2023	00007	Pregão	419371	COLETOR DE URINA		UNIDADE	7.878	R\$8,49	CWBCARE PRODUTOS MEDICO HOSPITALARES LTDA	PREFEITURA DE MARINGA - PR	987691 - PREFEITURA MUNICIPAL DE MARINGA - PR	01/08/2023

MÉDIA

R\$ 12,10

MEDIANA

R\$ 4,43

MENOR

R\$ 3,74

FILTROS APLICADOS

Unidade de Fornecimento Código Material/Serviço Período da Compra

UNIDADE 419399 Comprado Últimos 30 dias

Quantidade total de registros: 3

Registros apresentados: 1 a 3

Identificação da Compra	Número do Item	Modalidade	Código do CATMAT	Descrição do Item	Descrição Complementar	Unidade de Fornecimento	Quantidade Ofertada	Valor Unitário	Fornecedor	Órgão	UASG	Data da Compra
00066/2022	00036	Pregão	419399	COLETOR DE URINA		UNIDADE	2.200	R\$3,74	VALE COMERCIO DE PRODUTOS MEDICOS E HOSPITALARES LTDA	PREFEITURA DE GUARATUBA - PR	987587 - PREFEITURA MUNICIPAL DE GUARATUBA - PR	04/08/2023
00042/2023	00085	Pregão	419399	COLETOR DE URINA		UNIDADE	600	R\$4,43	PRIMED COMERCIO DE PRODUTOS HOSPITALARES LTDA	PREFEITURA DE BELO JARDIM - PE	982333 - PREFEITURA MUNICIPAL DE BELO JARDIM	31/07/2023
00017/2022	00342	Pregão	419399	COLETOR DE URINA		UNIDADE	500	R\$28,13	LG MEDICAL COMERCIO DE PRODUTOS HOSPITALARES LTDA	COMANDO DO EXERCITO	160020 - HOSPITAL MILITAR DE ÁREA DE MANAUS	03/08/2023

MÉDIA
R\$ 11,46

MEDIANA
R\$ 10,89

MENOR
R\$ 9,20

FILTROS APLICADOS

Unidade de Fornecimento Código Material/Serviço Período da Compra

UNIDADE **363485** **Comprado Últimos 60 dias**

Quantidade total de registros: 3

Registros apresentados: 1 a 3

Identificação da Compra	Número do Item	Modalidade	Código do CATMAT	Descrição do Item	Descrição Complementar	Unidade de Fornecimento	Quantidade Ofertada	Valor Unitário	Fornecedor	Órgão	UASG	Data da Compra
00010/2023	00038	Pregão	363485	COLETOR MATERIAL PÉRFURO-CORTANTE		UNIDADE	101	R\$9,20	A FAVARIN DISTRIBUIDORA LTDA	UNIVERSIDADE FEDERAL DE PERNAMBUCO	153080 - UNIVERSIDADE FEDERAL DE PERNAMBUCO	21/07/2023
00010/2023	00039	Pregão	363485	COLETOR MATERIAL PÉRFURO-CORTANTE		UNIDADE	31	R\$10,89	A FAVARIN DISTRIBUIDORA LTDA	UNIVERSIDADE FEDERAL DE PERNAMBUCO	153080 - UNIVERSIDADE FEDERAL DE PERNAMBUCO	21/07/2023
00037/2023	00052	Pregão	363485	COLETOR MATERIAL PÉRFURO-CORTANTE		UNIDADE	1.000	R\$14,28	PRATES PRODUTOS MEDICOS ODONTOLOGICOS LTDA	PREFEITURA DE DOM BASILIO	983501 - PREFEITURA MUNICIPAL DE DOM BASILIO	17/07/2023

MÉDIA
R\$ 8,27

MEDIANA
R\$ 8,73

MENOR
R\$ 6,0937

FILTROS APLICADOS

Unidade de Fornecimento Código Material/Serviço Período da Compra

UNIDADE **363484** **Comprado Últimos 30 dias**

Quantidade total de registros: 3

Registros apresentados: 1 a 3

Identificação da Compra	Número do Item	Modalidade	Código do CATMAT	Descrição do Item	Descrição Complementar	Unidade de Fornecimento	Quantidade Ofertada	Valor Unitário	Fornecedor	Órgão	UASG	Data da Compra
00036/2023	00074	Pregão	363484	COLETOR MATERIAL PÉRFURO-CORTANTE		UNIDADE	64	R\$6,0937	APICE CIENTIFICA LTDA	FUNDAÇÃO UNIVERSIDADE FEDERAL DE SERGIPE	154050 - MEC-UNIVERSIDADE FEDERAL/SE	01/08/2023
00078/2022	00059	Pregão	363484	COLETOR MATERIAL PÉRFURO-CORTANTE		UNIDADE	390	R\$8,73	FJ COMERCIO E DISTRIBUICAO LTDA	EMPRESA BRASILEIRA DE SERVIÇOS HOSPITALARES	155021 - HOSPITAL DAS CLÍNICAS DE MINAS GERAIS	02/08/2023
00023/2023	00001	Dispensa de Licitação	363484	COLETOR MATERIAL PÉRFURO-CORTANTE		UNIDADE	10	R\$10	FARMACIA POP BEIRA RIO LTDA ME	INST.FED.DE EDUC.,CIENC.E TEC. DO ESP.SANTO	158418 - IFES-CAMPUS CACHOEIRO DE ITAPIMIRIM	03/08/2023

MÉDIA
R\$ 22,96

MEDIANA
R\$ 23,49

MENOR
R\$ 19,90

FILTROS APLICADOS

Unidade de Fornecimento Código Material/Serviço Período da Compra

PACOTE 500,00 UN 269971

Comprado Últimos 30 dias

Quantidade total de registros: 3

Registros apresentados: 1 a 3

Identificação da Compra	Número do Item	Modalidade	Código do CATMAT	Descrição do Item	Descrição Complementar	Unidade de Fornecimento	Quantidade Ofertada	Valor Unitário	Fornecedor	Órgão	UASG	Data da Compra
00017/2022	00114	Pregão	269971	COMPRESSA GAZE		PACOTE 500,00 UN	16.982	R\$19,90	DBV COMERCIO IMPORTACAO E EXPORTACAO DO BRASIL LTDA	COMANDO DO EXERCITO	160020 - HOSPITAL MILITAR DE ÁREA DE MANAUS	03/08/2023
00035/2023	00018	Pregão	269971	COMPRESSA GAZE		PACOTE 500,00 UN	65	R\$23,49	OBJETIVA PRODUTOS E SERVICOS P/ LABORATORIOS LTDA	EMPRESA BRASILEIRA DE SERVIÇOS HOSPITALARES	155904 - HOSPITAL DAS CLINICAS DE GOIÁS	04/08/2023
00012/2023	00023	Pregão	269971	COMPRESSA GAZE		PACOTE 500,00 UN	1.497	R\$25,50	HOSPSHOP PRODUTOS HOSPITALARES LTDA	EMPRESA BRASILEIRA DE SERVIÇOS HOSPITALARES	155016 - HOSPITAL UNIVERSITÁRIO GRANDE DOURADOS	04/08/2023

MÉDIA
R\$ 0,45

MEDIANA
R\$ 0,44

MEJOR
R\$ 0,42

FILTROS APLICADOS

Unidade de Fornecimento Código Material/Serviço Período da Compra

PACOTE 10,00 UN

269978

Comprado Últimos 30 dias

Quantidade total de registros: 5

Registros apresentados: 1 a 5

Identificação da Compra	Número do Item	Modalidade	Código do CATMAT	Descrição do Item	Descrição Complementar	Unidade de Fornecimento	Quantidade Ofertada	Valor Unitário	Fornecedor	Órgão	UASG	Data da Compra
00077/2022	00057	Pregão	269978	COMPRESSA GAZE		PACOTE 10,00 UN	771.460	R\$0,42	EXPRESS DISTRIBUIDORA DE MEDICAMENTOS LTDA	EMPRESA BRASILEIRA DE SERVIÇOS HOSPITALARES	155023 - HOSPITAL UNIVERSITARIO LAURO WANDERLEY	04/08/2023
01055/2023	00003	Pregão	269978	COMPRESSA GAZE		PACOTE 10,00 UN	223.938	R\$0,43	CWBCARE PRODUTOS MEDICO HOSPITALARES LTDA	EMPRESA BRASILEIRA DE SERVIÇOS HOSPITALARES	155911 - HOSPITAL UNIVERSITARIO GAFFRÉE E GUINLE	01/08/2023
00033/2023	00051	Pregão	269978	COMPRESSA GAZE		PACOTE 10,00 UN	18.000	R\$0,44	J.N.S. TEXTIL LTDA	PREFEITURA DE VERA CRUZ DO OESTE - PR	987989 - PREFEITURA MUNICIPAL DE VERA CRUZ DO OESTE-PR	01/08/2023
00059/2023	00179	Pregão	269978	COMPRESSA GAZE		PACOTE 10,00 UN	5.000	R\$0,47	J.N.S. TEXTIL LTDA	UNIVERSIDADE FEDERAL DE VICOSA	154051 - UNIVERSIDADE FEDERAL DE VICOSA	02/08/2023
00059/2023	00178	Pregão	269978	COMPRESSA GAZE		PACOTE 10,00 UN	5.000	R\$0,47	J.N.S. TEXTIL LTDA	UNIVERSIDADE FEDERAL DE VICOSA	154051 - UNIVERSIDADE FEDERAL DE VICOSA	02/08/2023

MÉDIA
R\$ 50,20

MEDIANA
R\$ 50,20

MENOR
R\$ 48,40

FILTROS APLICADOS

Unidade de Fornecimento Código Material/Serviço Período da Compra

UNIDADE **441585** **Comprado Últimos 90 dias**

50 = 1004

Quantidade total de registros: 2

Registros apresentados: 1 a 2

Identificação da Compra	Número do Item	Modalidade	Código do CATMAT	Descrição do Item	Descrição Complementar	Unidade de Fornecimento	Quantidade Ofertada	Valor Unitário	Fornecedor	Órgão	UASG	Data da Compra
01020/2023	00007	Pregão	441585	COMPRESSA HOSPITALAR		UNIDADE	1.212	R\$48,40	PRODUTOS CIRURGICO SERRA DA ESTRELA LTDA	EMPRESA BRASILEIRA DE SERVIÇOS HOSPITALARES	155911 - HOSPITAL UNIVERSITÁRIO GAFFRÉE E GUINLE	21/06/2023
00019/2023	00014	Pregão	441585	COMPRESSA HOSPITALAR		UNIDADE	3.393	R\$52	KASMED IMPORTACAO E COMERCIO LTDA	EMPRESA BRASILEIRA DE SERVIÇOS HOSPITALARES	155017 - HOSPITAL UNIVERSITÁRIO DE SERGIPE	20/06/2023

MÉDIA
R\$ 21,08

MEDIANA
R\$ 21,75

MENOR
R\$ 18

FILTROS APLICADOS

Unidade de Fornecimento Código Material/Serviço Período da Compra

UNIDADE **439209** **Comprado Últimos 60 dias**

Quantidade total de registros: 3

Registros apresentados: 1 a 3

Identificação da Compra	Número do Item	Modalidade	Código do CATMAT	Descrição do Item	Descrição Complementar	Unidade de Fornecimento	Quantidade Ofertada	Valor Unitário	Fornecedor	Órgão	UASG	Data da Compra
00029/2023	00055	Pregão	439209	CUBA USO HOSPITALAR		UNIDADE	50	R\$18	CONEXAO 5 DISTRIBUIDORA E SERVICOS LTDA	ESTADO DE MINAS GERAIS	985373 - PREF.MUN.DE TIMOTEO/MG	19/07/2023
00006/2023	00011	Dispensa de Licitação	439209	CUBA USO HOSPITALAR		UNIDADE	5	R\$21,75	CONEXAO 5 DISTRIBUIDORA E SERVICOS LTDA	DISTRITO FEDERAL	927507 - SECRETARIA DE ESTADO DE JUSTICA E CIDADANIA	21/07/2023
00021/2023	00151	Pregão	439209	CUBA USO HOSPITALAR		UNIDADE	4	R\$23,50	SUPREMA DENTAL IMPORTACAO, EXPORTACAO E COMERCIO DE PRODUTOS ODONTOLOGICOS LTDA	EMPRESA BRASILEIRA DE SERVIÇOS HOSPITALARES	155901 - HOSPITAL ESCOLA DA UNIV. FEDERAL DE PELOTAS	12/07/2023

MÉDIA
R\$ 54,96

MEDIANA
R\$ 55,00

MENOR
R\$ 54,60

FILTROS APLICADOS

Unidade de Fornecimento Código Material/Serviço Período da Compra

UNIDADE **439214** **Comprado Últimos 60 dias**

Quantidade total de registros: 3

Registros apresentados: 1 a 3

Identificação da Compra	Número do Item	Modalidade	Código do CATMAT	Descrição do Item	Descrição Complementar	Unidade de Fornecimento	Quantidade Ofertada	Valor Unitário	Fornecedor	Órgão	UASG	Data da Compra
00014/2023	00155	Pregão	439214	CUBA USO HOSPITALAR		UNIDADE	20	R\$54,60	PROCIMED COMERCIO ATACADISTA DE PRODUTOS HOSPITALARES E ODONTOLOGICOS LTDA	ESTADO DA BAHIA	983267 - PREFEITURA MUNIC.DE CABACEIRAS DO PARAGUAÇU	13/07/2023
00013/2023	00061	Pregão	439214	CUBA USO HOSPITALAR		UNIDADE	20	R\$55	CONEXAO 5 DISTRIBUIDORA E SERVICOS LTDA	UNIVERSIDADE FEDERAL RURAL DO SEMI-ARIDO/RN	153033 - UNIVERSIDADE FEDERAL RURAL DO SEMI-ÁRIDO	30/06/2023
00006/2023	00012	Dispensa de Licitação	439214	CUBA USO HOSPITALAR		UNIDADE	4	R\$55,27	CONEXAO 5 DISTRIBUIDORA E SERVICOS LTDA	DISTRITO FEDERAL	927507 - SECRETARIA DE ESTADO DE JUSTICA E CIDADANIA	21/07/2023

MÉDIA
R\$ 20,93

MEDIANA
R\$ 17,50

MENOR
R\$ 15,40

500 =

FILTROS APLICADOS

Unidade de Fornecimento Código Material/Serviço Período da Compra

UNIDADE 483363 Comprado Últimos 60 dias

Quantidade total de registros: 3

Registros apresentados: 1 a 3

Identificação da Compra	Número do Item	Modalidade	Código do CATMAT	Descrição do Item	Descrição Complementar	Unidade de Fornecimento	Quantidade Ofertada	Valor Unitário	Fornecedor	Órgão	UASG	Data da Compra
00039/2023	00006	Pregão	483363	CURATIVO CUTÂNEO		UNIDADE	180	R\$15,40	CIRURGICA UNIAO LTDA	ESTADO DE SAO PAULO	927826 - HOSPITAL MUNICIPAL DR. TABAJARA RAMOS/SP	26/07/2023
00048/2023	00093	Pregão	483363	CURATIVO CUTÂNEO		UNIDADE	15	R\$17,50	V P - MEDICAMENTOS LTDA	PREFEITURA DE MERCEDES - PR	985531 - PREFEITURA MUNICIPAL DE MERCEDES - PR	12/07/2023
00066/2023	00001	Dispensa de Licitação	483363	CURATIVO CUTÂNEO		UNIDADE	600	R\$29,90	STAR MEDICAL RJ COMERCIO DE PRODUTOS HOSPITALARES LTDA	MINISTERIO DA SAUDE	250052 - INSTITUTO NACIONAL DO CANCER - RJ	11/07/2023

MÉDIA

R\$ 20,93

MEDIANA

R\$ 17,50

MENOR

R\$ 15,40

FILTROS APLICADOS

Unidade de Fornecimento Código Material/Serviço Período da Compra

UNIDADE 483363 Comprado Últimos 60 dias

Quantidade total de registros: 3

Registros apresentados: 1 a 3

Identificação da Compra	Número do Item	Modalidade	Código do CATMAT	Descrição do Item	Descrição Complementar	Unidade de Fornecimento	Quantidade Ofertada	Valor Unitário	Fornecedor	Órgão	UASG	Data da Compra
00039/2023	00006	Pregão	483363	CURATIVO CUTÂNEO		UNIDADE	180	R\$15,40	CIRURGICA UNIAO LTDA	ESTADO DE SAO PAULO	927826 - HOSPITAL MUNICIPAL DR. TABAJARA RAMOS/SP	26/07/2023
00048/2023	00093	Pregão	483363	CURATIVO CUTÂNEO		UNIDADE	15	R\$17,50	V P - MEDICAMENTOS LTDA	PREFEITURA DE MERCEDES - PR	985531 - PREFEITURA MUNICIPAL DE MERCEDES - PR	12/07/2023
00066/2023	00001	Dispensa de Licitação	483363	CURATIVO CUTÂNEO		UNIDADE	600	R\$29,90	STAR MEDICAL RJ COMERCIO DE PRODUTOS HOSPITALARES LTDA	MINISTERIO DA SAUDE	250052 - INSTITUTO NACIONAL DO CANCER - RJ	11/07/2023

MÉDIA
R\$ 335,65

MEDIANA
R\$ 311,94

MENOR
R\$ 310

FILTROS APLICADOS

Unidade de Fornecimento Código Material/Serviço Período da Compra

UNIDADE **454905** **Comprado Últimos 30 dias**

Quantidade total de registros: 3

Registros apresentados: 1 a 3

Identificação da Compra	Número do Item	Modalidade	Código do CATMAT	Descrição do Item	Descrição Complementar	Unidade de Fornecimento	Quantidade Ofertada	Valor Unitário	Fornecedor	Órgão	UASG	Data da Compra
00009/2023	00013	Pregão	454905	DETECTOR FETAL		UNIDADE	10	R\$310	BRASIL DEVICES EQUIPAMENTOS HOSPITALARES LTDA	ESTADO DE GOIAS	989357 - PREFEITURA MUNICIPAL DE FIRMINÓPOLIS/GO	02/08/2023
00014/2023	00007	Pregão	454905	DETECTOR FETAL		UNIDADE	113	R\$311,94	CIRURGICA PLENA PRODUTOS HOSPITALARES LTDA	PMSP - SECRETARIA MUNICIPAL DA SAÚDE	925211 - PMSP - COORDENADORIA REGIONAL DE SAÚDE SUL	03/08/2023
00012/2023	00174	Pregão	454905	DETECTOR FETAL		UNIDADE	6	R\$385	MAGNUS MED COMERCIO DE PRODUTOS HOSPITALARES E MEDICAMENTOS LTDA	PREFEITURA DE OURIZONA	987729 - PREFEITURA MUNICIPAL DE OURIZONA - PR	03/08/2023

644

MÉDIA
R\$ 77,33

MEDIANA
R\$ 81,00

MENOR
R\$ 70

FILTROS APLICADOS

Unidade de Fornecimento Código Material/Serviço Período da Compra

FRASCO 5,00 L 396158 Comprado Últimos 60 dias

Quantidade total de registros: 3

Registros apresentados: 1 a 3

Identificação da Compra	Número do Item	Modalidade	Código do CATMAT	Descrição do Item	Descrição Complementar	Unidade de Fornecimento	Quantidade Ofertada	Valor Unitário	Fornecedor	Órgão	UASG	Data da Compra
00001/2023	00052	Pregão	396158	DETERGENTE ENZIMÁTICO		FRASCO 5,00 L	165	R\$70	LIMPEZA E BRILHO LTDA	UNIVERSIDADE FEDERAL DE MINAS GERAIS	153254 - ADMINISTRACAO GERAL/UFMG	12/07/2023
00004/2023	00021	Pregão	396158	DETERGENTE ENZIMÁTICO		FRASCO 5,00 L	180	R\$81	MEDBRANDS COMERCIO E DISTRIBUIDORA LTDA	EMPRESA BRASILEIRA DE SERVIÇOS HOSPITALARES	155907 - HOSPITAL UNIVERSITARIO PROF. EDGARD SANTOS	07/07/2023
00004/2023	00022	Pregão	396158	DETERGENTE ENZIMÁTICO		FRASCO 5,00 L	60	R\$81	MEDBRANDS COMERCIO E DISTRIBUIDORA LTDA	EMPRESA BRASILEIRA DE SERVIÇOS HOSPITALARES	155907 - HOSPITAL UNIVERSITARIO PROF. EDGARD SANTOS	07/07/2023

MÉDIA
R\$ 126,46

MEDIANA
R\$ 59,50

MENOR
R\$ 39,99

FILTROS APLICADOS

Unidade de Fornecimento Código Material/Serviço Período da Compra

UNIDADE 404651 Comprado Últimos 60 dias

Quantidade total de registros: 3

Registros apresentados: 1 a 3

Identificação da Compra	Número do Item	Modalidade	Código do CATMAT	Descrição do Item	Descrição Complementar	Unidade de Fornecimento	Quantidade Ofertada	Valor Unitário	Fornecedor	Órgão	UASG	Data da Compra
00012/2023	00004	Dispensa de Licitação	404651	DISPENSER HIGIENIZADOR		UNIDADE	4	R\$39,99	V. FAIXAO DA SILVA - COMERCIO DE PRODUTOS SANEANTES	COMANDO DO EXERCITO	160227 - 15ª COMPANHIA DE INFANTARIA MECANIZADO	19/07/2023
00146/2023	00002	Dispensa de Licitação	404651	DISPENSER HIGIENIZADOR		UNIDADE	15	R\$59,50	49.681.409 NATHALYA VASCONCELOS DE SOUZA	COMANDO DA MARINHA	791000 - COMANDO-EM-CHEFE DA ESQUADRA	22/07/2023
00003/2023	00035	Pregão	404651	DISPENSER HIGIENIZADOR		UNIDADE	50	R\$279,90	SAMUEL O. ROCHA - JS COMERCIAL LTDA	TRIBUNAL DE CONTAS DOS MUNIC.DO EST.DE GOIAS	925401 - TRIBUNAL DE CONTAS DOS MUNIC.DO EST.DE GOIAS	30/06/2023

MÉDIA
R\$ 24,45

MEDIANA
R\$ 24,50

MENOR
R\$ 22,75

FILTROS APLICADOS

Unidade de Fornecimento Código Material/Serviço Período da Compra

UNIDADE **340702** **Comprado Últimos 60 dias**

Quantidade total de registros: 3

Registros apresentados: 1 a 3

Identificação da Compra	Número do Item	Modalidade	Código do CATMAT	Descrição do Item	Descrição Complementar	Unidade de Fornecimento	Quantidade Ofertada	Valor Unitário	Fornecedor	Órgão	UASG	Data da Compra
00054/2023	00032	Pregão	340702	DISPENSER PAPEL TOALHA		UNIDADE	26	R\$22,75	NOVO HORIZONTE COMERCIO DE PRODUTOS E ACESSORIOS DE LIMPEZA LTDA	PREFEITURA DE RENASCENÇA - PR	987809 - PREFEITURA MUNICIPAL DE RENASCENÇA - PR	19/07/2023
00011/2023	00040	Pregão	340702	DISPENSER PAPEL TOALHA		UNIDADE	280	R\$24,50	GOLD DISTRIBUIDORA LTDA	ESTADO DE TOCANTINS	926164 - SECRETARIA DA EDUCAÇÃO DO ESTADO DO TOCANTINS	26/07/2023
00018/2023	00007	Pregão	340702	DISPENSER PAPEL TOALHA		UNIDADE	80	R\$26,10	E. NATALINO COMERCIO LTDA	UNIVERSIDADE FEDERAL DE JUIZ DE FORA	153061 - MEC/UNIVERSIDADE FEDERAL DE JUIZ DE FORA	03/07/2023

6
100

MÉDIA
R\$ 60,08

MEDIANA
R\$ 60,08

MENOR
R\$ 57,65

FILTROS APLICADOS

Unidade de Fornecimento Código Material/Serviço Período da Compra

UNIDADE 442460 Comprado Últimos 30 dias

Quantidade total de registros: 2

Registros apresentados: 1 a 2

Identificação da Compra	Número do Item	Modalidade	Código do CATMAT	Descrição do Item	Descrição Complementar	Unidade de Fornecimento	Quantidade Ofertada	Valor Unitário	Fornecedor	Órgão	UASG	Data da Compra
00045/2023	00041	Pregão	442460	DISPOSITIVO P/ MEDIDAS ANTROPOMÉTRICAS		UNIDADE	12	R\$57,65	DISTRIBUIDORA NS PERPETUO SOCORRO LTDA	EMPRESA BRASILEIRA DE SERVIÇOS HOSPITALARES	156956 - HOSPITAL UNIV DA UNIVERSIDADE FEDERAL AMAPA	03/08/2023
00011/2023	00127	Pregão	442460	DISPOSITIVO P/ MEDIDAS ANTROPOMÉTRICAS		UNIDADE	10	R\$62,50	STAN COMERCIO DE PRODUTOS MEDICOS LTDA	COMANDO DO EXERCITO	160399 - HOSPITAL MILITAR DE ÁREA DE PORTO ALEGRE	31/07/2023

MÉDIA
R\$ 1.050,00

MEDIANA
R\$ 1.050,00

MENOR
R\$ 999,99

FILTROS APLICADOS

Unidade de Fornecimento Código Material/Serviço Período da Compra

UNIDADE 442491 Comprado Últimos 30 dias

Quantidade total de registros: 2

Registros apresentados: 1 a 2

Identificação da Compra	Número do Item	Modalidade	Código do CATMAT	Descrição do Item	Descrição Complementar	Unidade de Fornecimento	Quantidade Ofertada	Valor Unitário	Fornecedor	Órgão	UASG	Data da Compra
00050/2023	00008	Pregão	442491	DISPOSITIVO P/ MEDIDAS ANTROPOMÉTRICAS		UNIDADE	10	R\$999,99	HUBNET E-COMMERCE LTDA	ESTADO DA PARAIBA	982179 - PREFEITURA MUNICIPAL DE SÃO BENTO	04/08/2023
00043/2023	00002	Dispensa de Licitação	442491	DISPOSITIVO P/ MEDIDAS ANTROPOMÉTRICAS		UNIDADE	3	R\$1100	MARTE EQUIPAMENTOS PARA LABORATORIO LTDA	PMSP - SECRETARIA MUNICIPAL DA SAÚDE	925208 - PMSP - COORDENADORIA REG. DE SAÚDE SUDESTE	04/08/2023

646

MÉDIA
R\$ 196,50

MEDIANA
R\$ 196,50

MENOR
R\$ 154,66

FILTROS APLICADOS

Unidade de Fornecimento Código Material/Serviço Período da Compra

UNIDADE 442451 Comprado Últimos 60 dias

Quantidade total de registros: 2

Registros apresentados: 1 a 2

Identificação da Compra	Número do Item	Modalidade	Código do CATMAT	Descrição do Item	Descrição Complementar	Unidade de Fornecimento	Quantidade Ofertada	Valor Unitário	Fornecedor	Órgão	UASG	Data da Compra
00003/2023	00005	Pregão	442451	DISPOSITIVO P/ MEDIDAS ANTROPOMÉTRICAS		UNIDADE	55	R\$154,66	ONIX COMERCIO DE PRODUTOS ODONTOLOGICOS LTDA	MINISTERIO DA SAUDE	257025 - DISTRITO SANIT.ESP.INDÍGENA - ALTO SOLIMOEES	24/07/2023
00037/2023	00245	Pregão	442451	DISPOSITIVO P/ MEDIDAS ANTROPOMÉTRICAS		UNIDADE	5	R\$238,34	PRATES PRODUTOS MEDICOS ODONTOLOGICOS LTDA	PREFEITURA DE DOM BASILIO	983501 - PREFEITURA MUNICIPAL DE DOM BASILIO	17/07/2023

MÉDIA
R\$ 1,76

MEDIANA
R\$ 1,76

MENOR
R\$ 1,76

FILTROS APLICADOS

Unidade de Fornecimento Código Material/Serviço Período da Compra

UNIDADE **464737** **Comprado Últimos 30 dias**

Quantidade total de registros: 1

Registros apresentados: 1 a 1

Identificação da Compra	Número do Item	Modalidade	Código do CATMAT	Descrição do Item	Descrição Complementar	Unidade de Fornecimento	Quantidade Ofertada	Valor Unitário	Fornecedor	Órgão	UASG	Data da Compra
00048/2023	00009	Pregão	464737	DRENO CIRÚRGICO		UNIDADE	831	R\$1,76	CIRURGICA SANTA CRUZ COM. DE PRODUTOS HOSPITALARES LTDA.	COMANDO DA AERONAUTICA	120629 - GRUPAMENTO DE APOIO DE CANOAS	04/08/2023

668
8

MÉDIA
R\$ 9,13

MEDIANA
R\$ 4,40

MENOR
R\$ 3,40

FILTROS APLICADOS

Unidade de Fornecimento Código Material/Serviço Período da Compra

UNIDADE 464738 Comprado Últimos 60 dias

Quantidade total de registros: 3

Registros apresentados: 1 a 3

Identificação da Compra	Número do Item	Modalidade	Código do CATMAT	Descrição do Item	Descrição Complementar	Unidade de Fornecimento	Quantidade Ofertada	Valor Unitário	Fornecedor	Órgão	UASG	Data da Compra
00103/2023	00008	Pregão	464738	DRENO CIRÚRGICO		UNIDADE	3.430	R\$3,40	NRX MEDICAL SYSTEMS COMERCIO ATACADISTA E SERVICOS MANUTENCAO E REPRESENTACAO DE	ESTADO DE RONDONIA	925373 - SUPERINTEND. ESTAD. DE COMPRAS E LICITAÇÕES/RO	19/07/2023
00021/2023	00081	Pregão	464738	DRENO CIRÚRGICO		UNIDADE	5	R\$4,40	PLENA MEDICA HOSPITALAR LTDA	PREFEITURA DE FLORAI - PR	987553 - PREFEITURA MUNICIPAL DE FLORAI - PR	26/07/2023
00012/2023	00031	Pregão	464738	DRENO CIRÚRGICO		UNIDADE	650	R\$19,59	BF DE ANDRADE HOSPITALAR LTDA	FUNDAÇÃO UNIVERSIDADE DE BRASÍLIA	154040 - FUNDAÇÃO UNIVERSIDADE DE BRASÍLIA - FUB	18/07/2023

39 or medic

2

649

MÉDIA
R\$ 2,12

MEDIANA
R\$ 2,12

MENOR
R\$ 2

FILTROS APLICADOS

Unidade de Fornecimento Código Material/Serviço Período da Compra

UNIDADE **464736** **Comprado Últimos 60 dias**

Quantidade total de registros: 2

Registros apresentados: 1 a 2

Identificação da Compra	Número do Item	Modalidade	Código do CATMAT	Descrição do Item	Descrição Complementar	Unidade de Fornecimento	Quantidade Ofertada	Valor Unitário	Fornecedor	Órgão	UASG	Data da Compra
00145/2023	00006	Pregão	464736	DRENO CIRÚRGICO		UNIDADE	170	R\$2	V P - MEDICAMENTOS LTDA	PREFEITURA DE MARINGA - PR	987691 - PREFEITURA MUNICIPAL DE MARINGA - PR	25/07/2023
00030/2023	00009	Pregão	464736	DRENO CIRÚRGICO		UNIDADE	50	R\$2,24	SOLMEDI COMERCIO DE MATERIAL MEDICO E HOSPITALAR LTDA	UNIVERSIDADE FEDERAL DA BAHIA	150247 - COMPLEXO HOSPITALAR E DE SAUDE DA UFBA	13/07/2023

MÉDIA
R\$ 52,09

MEDIANA
R\$ 52,27

MENOR
R\$ 50

FILTROS APLICADOS

Unidade de Fornecimento Código Material/Serviço Período da Compra

ROLO 100,00 M

442385

Comprado Últimos 30 dias

Quantidade total de registros: 3

Registros apresentados: 1 a 3

Identificação da Compra	Número do Item	Modalidade	Código do CATMAT	Descrição do Item	Descrição Complementar	Unidade de Fornecimento	Quantidade Ofertada	Valor Unitário	Fornecedor	Órgão	UASG	Data da Compra
00011/2023	00151	Pregão	442385	EMBALAGEM P/ ESTERILIZAÇÃO		ROLO 100,00 M	50	R\$50	BIOVALIC COMERCIO DE EQUIPAMENTOS MEDICOS LTDA.	COMANDO DO EXERCITO	160399 - HOSPITAL MILITAR DE ÁREA DE PORTO ALEGRE	31/07/2023
00060/2022	00009	Pregão	442385	EMBALAGEM P/ ESTERILIZAÇÃO		ROLO 100,00 M	500	R\$52,27	INFINITY PHARMA COMERCIO E REPRESENTACOES DE MEDICAMENTOS LTDA	EMPRESA BRASILEIRA DE SERVIÇOS HOSPITALARES	155023 - HOSPITAL UNIVERSITÁRIO LAURO WANDERLEY	04/08/2023
00038/2023	00011	Pregão	442385	EMBALAGEM P/ ESTERILIZAÇÃO		ROLO 100,00 M	500	R\$54	SISPACK MEDICAL LTDA.	EMPRESA BRASILEIRA DE SERVIÇOS HOSPITALARES	155010 - EMPRESA BRASILEIRA DE SERVIÇOS HOSPITALARES	03/08/2023

MÉDIA
R\$ 91,74

MEDIANA
R\$ 87,10

MENOR
R\$ 80

FILTROS APLICADOS

Unidade de Fornecimento Código Material/Serviço Período da Compra

ROLO 100,00 M

462298

Comprado Últimos 30 dias

Quantidade total de registros: 3

Registros apresentados: 1 a 3

Identificação da Compra	Número do Item	Modalidade	Código do CATMAT	Descrição do Item	Descrição Complementar	Unidade de Fornecimento	Quantidade Ofertada	Valor Unitário	Fornecedor	Órgão	UASG	Data da Compra
00017/2022	00225	Pregão	462298	EMBALAGEM P/ ESTERILIZAÇÃO		ROLO 100,00 M	405	R\$80	BIOVALIC COMERCIO DE EQUIPAMENTOS MEDICOS LTDA.	COMANDO DO EXERCITO	160020 - HOSPITAL MILITAR DE ÁREA DE MANAUS	03/08/2023
00012/2023	00017	Pregão	462298	EMBALAGEM P/ ESTERILIZAÇÃO		ROLO 100,00 M	30	R\$87,10	MEDICENTRO COMERCIO DE MEDICAMENTOS LTDA	PREFEITURA DE OURIZONA	987729 - PREFEITURA MUNICIPAL DE OURIZONA - PR	03/08/2023
00029/2023	00074	Pregão	462298	EMBALAGEM P/ ESTERILIZAÇÃO		ROLO 100,00 M	4	R\$108,13	VERSA DENTAL E MED LTDA	TRIBUNAL DE JUSTICA DO PIAUI	926454 - TRIBUNAL DE JUSTICA DO ESTADO DO PIAUI	02/08/2023

MÉDIA
R\$ 145,01

MEDIANA
R\$ 137,61

MENOR
R\$ 135,41

FILTROS APLICADOS

Unidade de Fornecimento Código Material/Serviço Período da Compra

ROLO 100,00 M

442386

Comprado Últimos 30 dias

Quantidade total de registros: 3

Registros apresentados: 1 a 3

Identificação da Compra	Número do Item	Modalidade	Código do CATMAT	Descrição do Item	Descrição Complementar	Unidade de Fornecimento	Quantidade Ofertada	Valor Unitário	Fornecedor	Órgão	UASG	Data da Compra
00060/2022	00012	Pregão	442386	EMBALAGEM P/ ESTERILIZAÇÃO		ROLO 100,00 M	250	R\$135,41	POLAR FIX INDUSTRIA E COMERCIO DE PRODUTOS HOSPITALARES LTDA	EMPRESA BRASILEIRA DE SERVIÇOS HOSPITALARES	155023 - HOSPITAL UNIVERSITÁRIO LAURO WANDERLEY	04/08/2023
00052/2023	00100	Pregão	442386	EMBALAGEM P/ ESTERILIZAÇÃO		ROLO 100,00 M	60	R\$137,61	SUPORTE MEDICAL COMERCIO E SERVICOS DE EQUIPAMENTOS MEDICO-HOSPITALAR LTDA	FUNDAÇÃO UNIVERSIDADE FEDERAL DE SERGIPE	154050 - MEC-UNIVERSIDADE FEDERAL/SE	31/07/2023
00038/2023	00015	Pregão	442386	EMBALAGEM P/ ESTERILIZAÇÃO		ROLO 100,00 M	200	R\$162	SISPACK MEDICAL LTDA.	EMPRESA BRASILEIRA DE SERVIÇOS HOSPITALARES	155010 - EMPRESA BRASILEIRA DE SERVIÇOS HOSPITALARES	03/08/2023



MINISTÉRIO DA GESTÃO E DA INOVAÇÃO EM SERVIÇOS PÚBLICOS



MATERIAIS



ILMPAR Código Material/Serviço 609724 Unidade da Formação UNIDADE Período da Compra Comprado Último...

OCULTAR FILTROS

Ano da Compra

Nome do Material (PDM)

Código Material

Descrição do Item

Descrição Complementar

Objeto da Compra

Período da Compra

Forma da Compra

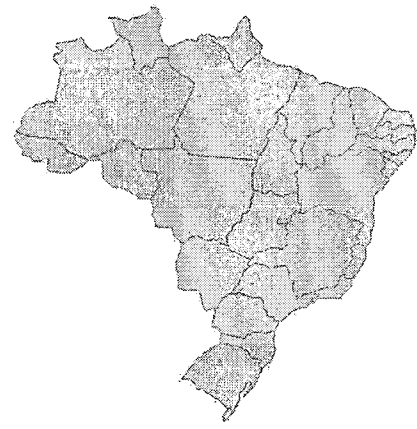

UF

Camada de área

Média Materia 42.97k

1.17k

654

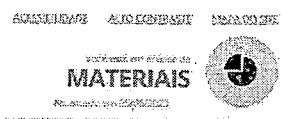

LIMPAR Nenhuma seleção aplicada

OCULTAR FILTROS

Ano da Compra

Nome do Material (PDM)

Código Material

F 609815

Não há correspondências para sua pesquisa.

Orgão

UASG

Modalidade da Compra

Período da Compra

Forma da Compra

MÉDIA R\$ 4.456,13

MEDIANA R\$ 22,00

MÉDIA DE PREÇO POR ESTADO

MENOR VALOR R\$ 0,0001

MAIOR VALOR R\$ 212,2 mi

QUANTIDADE DE PROCESSOS DE COMPRAS 104.121

QUANTIDADE DE ITENS DE COMPRA 1,5 mi

QUANTIDADE DE ITENS 22,0 bi



GRÁFICO DE DISPENSAÇÃO POR ITEM DE COMPRA - QUANTIDADE X PREÇO UNITÁRIO

R\$ 408.000.000,00																			
R\$ 208.000.000,00																			

655

MÉDIA
R\$ 92,91

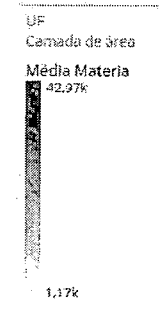
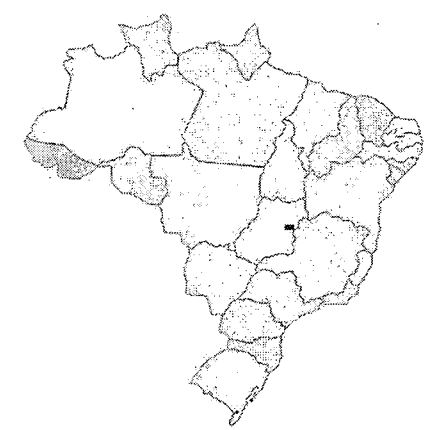
MEDIANA
R\$ 92,91

MENOR
R\$ 87,82

FILTROS APLICADOS

Unidade de Fornecimento Código Material/Serviço Período da Compra

UNIDADE **432469** **Comprado Últimos 60 dias**

Quantidade total de registros: 2

Registros apresentados: 1 a 2

Identificação da Compra	Número do Item	Modalidade	Código do CATMAT	Descrição do Item	Descrição Complementar	Unidade de Fornecimento	Quantidade Ofertada	Valor Unitário	Fornecedor	Órgão	UASG	Data da Compra
00027/2023	00004	Pregão	432469	ESFIGMOMANÔMETRO		UNIDADE	50	R\$87,82	BETEL CARATINGA DROGARIA LTDA	ESTADO DE MINAS GERAIS	984689 - PREF.MUN.DE ITUTINGA/MG	06/07/2023
00006/2023	00005	Dispensa de Licitação	432469	ESFIGMOMANÔMETRO		UNIDADE	6	R\$98	50.381.842 FRANCIELLY HADAD BARBOSA RAMOS	DISTRITO FEDERAL	927507 - SECRETARIA DE ESTADO DE JUSTICA E CIDADANIA	21/07/2023

MÉDIA
R\$ 118,00

MEDIANA
R\$ 118,00

MENOR
R\$ 118

FILTROS APLICADOS

Unidade de Fornecimento Código Material/Serviço Período da Compra

UNIDADE **432473** **Comprado Últimos 60 dias**

Quantidade total de registros: 1

Registros apresentados: 1 a 1

Identificação da Compra	Número do Item	Modalidade	Código do CATMAT	Descrição do Item	Descrição Complementar	Unidade de Fornecimento	Quantidade Ofertada	Valor Unitário	Fornecedor	Órgão	UASG	Data da Compra
00027/2023	00005	Pregão	432473	ESFIGMOMANÔMETRO		UNIDADE	50	R\$118	BETEL CARATINGA DROGARIA LTDA	ESTADO DE MINAS GERAIS	984689 - PREF.MUN.DE ITUTINGA/MG	06/07/2023

MÉDIA
R\$ 72,21

MEDIANA
R\$ 72,21

MENOR
R\$ 71

FILTROS APLICADOS

Unidade de Fornecimento Código Material/Serviço Período da Compra

UNIDADE **432468** **Comprado Últimos 30 dias**

Quantidade total de registros: 2

Registros apresentados: 1 a 2

Identificação da Compra	Número do Item	Modalidade	Código do CATMAT	Descrição do Item	Descrição Complementar	Unidade de Fornecimento	Quantidade Ofertada	Valor Unitário	Fornecedor	Órgão	UASG	Data da Compra
00009/2023	00001	Dispensa de Licitação	432468	ESFIGMOMANÔMETRO		UNIDADE	165	R\$71	GLOBAL COMERCIO ONLINE LTDA	MINISTERIO DA SAUDE	257046 - DISTRITO SANIT.ESP.INDÍGENA POTIGUARA	31/07/2023
00059/2023	00575	Pregão	432468	ESFIGMOMANÔMETRO		UNIDADE	50	R\$73,41	CSMED PRODUTOS MEDICO-HOSPITALARES LTDA	UNIVERSIDADE FEDERAL DE VICOSA	154051 - UNIVERSIDADE FEDERAL DE VICOSA	02/08/2023

MÉDIA
R\$ 72,40

MEDIANA
R\$ 72,40

MENOR
R\$ 64

FILTROS APLICADOS

Unidade de Fornecimento Código Material/Serviço Período da Compra

UNIDADE **435624** **Comprado Últimos 30 dias**

Quantidade total de registros: 2

Registros apresentados: 1 a 2

Identificação da Compra	Número do Item	Modalidade	Código do CATMAT	Descrição do Item	Descrição Complementar	Unidade de Fornecimento	Quantidade Ofertada	Valor Unitário	Fornecedor	Órgão	UASG	Data da Compra
00009/2022	00008	Pregão	435624	ESFIGMOMANÔMETRO		UNIDADE	10	R\$64	LONDRIHOSP IMPORTACAO E EXPORTACAO DE PRODUTOS MEDICO HOSPITALARES LTDA	COMANDO DA MARINHA	786700 - HOSPITAL NAVAL DE LADARIO	02/08/2023
00014/2023	00002	Pregão	435624	ESFIGMOMANÔMETRO		UNIDADE	75	R\$80,80	DCS DISTRIBUIDORA DE CORRELATOS E SANEANTES LTDA	PMSP - SECRETARIA MUNICIPAL DA SAÚDE	925211 - PMSP - COORDENADORIA REGIONAL DE SAÚDE SUL	03/08/2023

MÉDIA
R\$ 120,62

MEDIANA
R\$ 119,97

MENOR
R\$ 103

FILTROS APLICADOS

Unidade de Fornecimento Código Material/Serviço Período da Compra

UNIDADE **436498** **Comprado Últimos 30 dias**

Quantidade total de registros: 3

Registros apresentados: 1 a 3

Identificação da Compra	Número do Item	Modalidade	Código do CATMAT	Descrição do Item	Descrição Complementar	Unidade de Fornecimento	Quantidade Ofertada	Valor Unitário	Fornecedor	Órgão	UASG	Data da Compra
00681/2023	00001	Dispensa de Licitação	436498	ESFIGMOMANÔMETRO		UNIDADE	337	R\$103	ACCUMED PRODUTOS MEDICO HOSPITALARES LTDA	PMSP - SECRETARIA MUNICIPAL DA SAÚDE	925003 - PMSP - SECRETARIA MUNICIPAL DE SAÚDE	04/08/2023
00033/2023	00070	Pregão	436498	ESFIGMOMANÔMETRO		UNIDADE	200	R\$119,97	VITALLI COMERCIO E IMPORTACAO LTDA	PREFEITURA DE VERA CRUZ DO OESTE - PR	987989 - PREFEITURA MUNICIPAL DE VERA CRUZ DO OESTE-PR	01/08/2023
00036/2023	00001	Pregão	436498	ESFIGMOMANÔMETRO		UNIDADE	10	R\$138,90	MEDMED COMERCIO DE MATERIAIS HOSPITALARES LTDA	PREFEITURA DE MARIPÁ - PR	985487 - PREFEITURA MUNICIPAL DE MARIPA - PR	01/08/2023

MÉDIA
R\$ 40,49

MEDIANA
R\$ 40,49

MENOR
R\$ 18

FILTROS APLICADOS

Unidade de Fornecimento Código Material/Serviço Período da Compra

UNIDADE 438922 Comprado Últimos 30 dias

Quantidade total de registros: 2

Registros apresentados: 1 a 2

Identificação da Compra	Número do Item	Modalidade	Código do CATMAT	Descrição do Item	Descrição Complementar	Unidade de Fornecimento	Quantidade Ofertada	Valor Unitário	Fornecedor	Órgão	UASG	Data da Compra
00009/2022	00009	Pregão	438922	ESTETOSCÓPIO		UNIDADE	10	R\$18	LONDRIHOSP IMPORTACAO E EXPORTACAO DE PRODUTOS MEDICO HOSPITALARES LTDA	COMANDO DA MARINHA	786700 - HOSPITAL NAVAL DE LADARIO	02/08/2023
00059/2023	00580	Pregão	438922	ESTETOSCÓPIO		UNIDADE	50	R\$62,98	CSMED PRODUTOS MEDICO-HOSPITALARES LTDA	UNIVERSIDADE FEDERAL DE VICOSA	154051 - UNIVERSIDADE FEDERAL DE VICOSA	02/08/2023

MÉDIA
R\$ 32,62

MEDIANA
R\$ 32,62

MENOR
R\$ 14,23

FILTROS APLICADOS

Unidade de Fornecimento Código Material/Serviço Período da Compra

UNIDADE **438927** **Comprado Últimos 60 dias**

Quantidade total de registros: 2

Registros apresentados: 1 a 2

Identificação da Compra	Número do Item	Modalidade	Código do CATMAT	Descrição do Item	Descrição Complementar	Unidade de Fornecimento	Quantidade Ofertada	Valor Unitário	Fornecedor	Órgão	UASG	Data da Compra
00069/2023	00016	Pregão	438927	ESTETOSCÓPIO		UNIDADE	4	R\$14,23	OMEGA DISTRIBUIDORA DE CARMO LTDA	ESTADO DO RIO DE JANEIRO	985867 - PREF.MUN.DE NOVA FRIBURGO	06/07/2023
00055/2023	00001	Pregão	438927	ESTETOSCÓPIO		UNIDADE	5	R\$51	LAM BRASIL EQUIPAMENTOS MEDICOS LTDA	ESTADO DE SERGIPE	926775 - FUNDO ESTADUAL DE SAÚDE	27/07/2023

MÉDIA
R\$ 164,88

MEDIANA
R\$ 140,65

MENOR
R\$ 60

FILTROS APLICADOS

Unidade de Fornecimento Código Material/Serviço Período da Compra

UNIDADE **473266** **Comprado Últimos 60 dias**

Quantidade total de registros: 3

Registros apresentados: 1 a 3

Identificação da Compra	Número do Item	Modalidade	Código do CATMAT	Descrição do Item	Descrição Complementar	Unidade de Fornecimento	Quantidade Ofertada	Valor Unitário	Fornecedor	Órgão	UASG	Data da Compra
00045/2023	00049	Pregão	473266	ESTOJO		UNIDADE	48	R\$60	M B DE ARAUJO XAVIER - MBX PRODUTOS MEDICOS HOSPITALARES E ODONTOLOGICOS	PREFEITURA DE ARIQUEMES	450522 - PREFEITURA DO MUNICIPIO DE ARIQUEMES	19/07/2023
00013/2023	00090	Pregão	473266	ESTOJO		UNIDADE	4	R\$140,65	MOGI MEDICAL EQUIPAMENTOS LTDA	UNIVERSIDADE FEDERAL RURAL DO SEMI-ARIDO/RN	153033 - UNIVERSIDADE FEDERAL RURAL DO SEMI-ÁRIDO	30/06/2023
00033/2023	00015	Pregão	473266	ESTOJO		UNIDADE	4	R\$294	SANTOS E SANTANA PRODUTOS HOSPITALARES LTDA	EMPRESA BRASILEIRA DE PESQUISA AGROPECUARIA	135012 - EMBRAPA SEMIARIDO/PETROLINA/PE	06/07/2023

[Painel de Preços](#) | [MATERIAIS](#) | [BRASIL](#) | [CORONAVÍRUS \(COVID-19\)](#) | [Simplifique!](#) | [Participe](#) | [Acesso à Informação](#) | [Legislação](#) | [Câmbio](#)

Painel de Preços | **MINISTÉRIO DA GESTÃO E DA INOVAÇÃO EM SERVIÇOS PÚBLICOS** | **GOVERNO FEDERAL** | **BRASIL** | **UNIDADE E RECONSTRUÇÃO**

MATERIAIS

OCULTAR FILTROS

- Ano da Compra
- Nome do Material (PDM)
- Código Material
- Descrição do Item
- Descrição Complementar
- Objeto da Compra
- Período da Compra
- Forma da Compra

QUANTIDADE DE PROCESSOS DE COMPRA
0

VALOR DAS COMPRAS HOMOLOGADAS
R\$ 0,00

QUANTIDADE DE PROCESSOS DE COMPRA POR MATERIAL
 As seleções não geraram dados para este gráfico.

VALOR DE COMPRAS POR MATERIAL
 As seleções não geraram dados para este gráfico.

MÉDIA/MEDIANA DE PREÇOS POR PERÍODO
 As seleções não geraram dados para este gráfico.

QUANTIDADE DE FORNECEDORES
 As seleções não geraram dados para este gráfico.

35°C Ensolarado | 13:07 | 18/09/2023

666

MÉDIA
R\$ 119,65

MEDIANA
R\$ 119,65

MENOR
R\$ 119,65

FILTROS APLICADOS

Unidade de Fornecimento Código Material/Serviço Período da Compra

CAIXA 100,00 UN 415622 Comprado Últimos 30 dias

Quantidade total de registros: 1

Registros apresentados: 1 a 1

Identificação da Compra	Número do Item	Modalidade	Código do CATMAT	Descrição do Item	Descrição Complementar	Unidade de Fornecimento	Quantidade Ofertada	Valor Unitário	Fornecedor	Órgão	UASG	Data da Compra
00042/2023	00123	Pregão	415622	FILME RADIOLÓGICO		CAIXA 100,00 UN	60	R\$119,65	HOSPITALMED LTDA	PREFEITURA DE BELO JARDIM - PE	982333 - PREFEITURA MUNICIPAL DE BELO JARDIM	31/07/2023

MÉDIA

R\$ 105,38

MEDIANA

R\$ 103,00

MENOR

R\$ 103

FILTROS APLICADOS

Unidade de Fornecimento Código Material/Serviço Período da Compra

CAIXA 100,00 UN

415575

Comprado Últimos 30 dias

Quantidade total de registros: 3

Registros apresentados: 1 a 3

Identificação da Compra	Número do Item	Modalidade	Código do CATMAT	Descrição do Item	Descrição Complementar	Unidade de Fornecimento	Quantidade Ofertada	Valor Unitário	Fornecedor	Órgão	UASG	Data da Compra
00059/2023	00004	Pregão	415575	FILME RADIOLÓGICO		CAIXA 100,00 UN	30	R\$103	QLMG LOCACOES E SERVICOS LTDA	UNIVERSIDADE FEDERAL DE VICOSA	154051 - UNIVERSIDADE FEDERAL DE VICOSA	02/08/2023
00059/2023	00005	Pregão	415575	FILME RADIOLÓGICO		CAIXA 100,00 UN	30	R\$103	QLMG LOCACOES E SERVICOS LTDA	UNIVERSIDADE FEDERAL DE VICOSA	154051 - UNIVERSIDADE FEDERAL DE VICOSA	02/08/2023
00066/2022	00076	Pregão	415575	FILME RADIOLÓGICO		CAIXA 100,00 UN	40	R\$110,15	IBF INDUSTRIA BRASILEIRA DE FILMES S/A.	PREFEITURA DE GUARATUBA - PR	987587 - PREFEITURA MUNICIPAL DE GUARATUBA - PR	04/08/2023

MÉDIA

R\$ 191,29

MEDIANA

R\$ 191,29

MENOR

R\$ 183,57

FILTROS APLICADOS

Unidade de Fornecimento Código Material/Serviço Período da Compra

CAIXA 100,00 UN

415576

Comprado Últimos 30 dias

Quantidade total de registros: 2

Registros apresentados: 1 a 2

Identificação da Compra	Número do Item	Modalidade	Código do CATMAT	Descrição do Item	Descrição Complementar	Unidade de Fornecimento	Quantidade Ofertada	Valor Unitário	Fornecedor	Órgão	UASG	Data da Compra
00066/2022	00072	Pregão	415576	FILME RADIOLÓGICO		CAIXA 100,00 UN	120	R\$183,57	IBF INDUSTRIA BRASILEIRA DE FILMES S/A.	PREFEITURA DE GUARATUBA - PR	987587 - PREFEITURA MUNICIPAL DE GUARATUBA - PR	04/08/2023
00042/2023	00124	Pregão	415576	FILME RADIOLÓGICO		CAIXA 100,00 UN	90	R\$199	HOSPITALMED LTDA	PREFEITURA DE BELO JARDIM - PE	982333 - PREFEITURA MUNICIPAL DE BELO JARDIM	31/07/2023



MINISTÉRIO DA
GESTÃO E DA INOVAÇÃO
EM SERVIÇOS PÚBLICOS



MÉDIA
R\$ 329,00

MEDIANA
R\$ 329,00

MENOR
R\$ 320

FILTROS APLICADOS

Unidade de Fornecimento Código Material/Serviço Período da Compra

CAIXA 100,00 UN

415577

Comprado Últimos 30 dias

Quantidade total de registros: 2

Registros apresentados: 1 a 2

Identificação da Compra	Número do Item	Modalidade	Código do CATMAT	Descrição do Item	Descrição Complementar	Unidade de Fornecimento	Quantidade Ofertada	Valor Unitário	Fornecedor	Órgão	UASG	Data da Compra
00042/2023	00125	Pregão	415577	FILME RADIOLÓGICO		CAIXA 100,00 UN	120	R\$320	CIRURGICA SERRA MAR LTDA	PREFEITURA DE BELO JARDIM - PE	982333 - PREFEITURA MUNICIPAL DE BELO JARDIM	31/07/2023
00059/2023	00105	Pregão	415577	FILME RADIOLÓGICO		CAIXA 100,00 UN	30	R\$338	MINAS SOLUCOES EM IMAGENS LTDA	UNIVERSIDADE FEDERAL DE VICOSA	154051 - UNIVERSIDADE FEDERAL DE VICOSA	02/08/2023

MÉDIA
R\$ 486,82

MEDIANA
R\$ 388,06

MENOR
R\$ 359

FILTROS APLICADOS

Unidade de Fornecimento Código Material/Serviço Período da Compra

CAIXA 100,00 UN

415610

Comprado Últimos 30 dias

Quantidade total de registros: 3

Registros apresentados: 1 a 3

Identificação da Compra	Número do Item	Modalidade	Código do CATMAT	Descrição do Item	Descrição Complementar	Unidade de Fornecimento	Quantidade Ofertada	Valor Unitário	Fornecedor	Órgão	UASG	Data da Compra
00059/2023	00002	Pregão	415610	FILME RADIOLÓGICO		CAIXA 100,00 UN	30	R\$359	QLMG LOCAÇÕES E SERVIÇOS LTDA	UNIVERSIDADE FEDERAL DE VICOSA	154051 - UNIVERSIDADE FEDERAL DE VICOSA	02/08/2023
00066/2022	00075	Pregão	415610	FILME RADIOLÓGICO		CAIXA 100,00 UN	120	R\$388,06	IBF INDUSTRIA BRASILEIRA DE FILMES S/A.	PREFEITURA DE GUARATUBA - PR	987587 - PREFEITURA MUNICIPAL DE GUARATUBA - PR	04/08/2023
00148/2023	00001	Pregão	415610	FILME RADIOLÓGICO		CAIXA 100,00 UN	3.500	R\$713,40	IBF INDUSTRIA BRASILEIRA DE FILMES S/A.	ESTADO DE SERGIPE	926775 - FUNDO ESTADUAL DE SAÚDE	04/08/2023



MATERIAIS

LIMPAR 438970 UNIDADE

OCULTAR FILTROS

Ano da Compra

Nome do Material (PDM)

Código Material

Descrição do Item

Descrição Complementar

Objeto da Compra

Período da Compra

Forma da Compra

MÉDIA R\$ 120,00

MEDIANA R\$ 120,00

MENOR VALOR R\$ 120,00

MAIOR VALOR R\$ 120,00

QUANTIDADE DE PROCESSOS DE COMPRAS

1

QUANTIDADE DE ITENS DE COMPRA

1

QUANTIDADE DE ITENS

25

MÉDIA DE PREÇO POR ESTADO



GRÁFICO DE DISPERSÃO POR ITEM DE COMPRA - QUANTIDADE X PREÇO UNITÁRIO

Unidade	RS 140,00	RS 120,00							

670

MÉDIA
R\$ 2,08

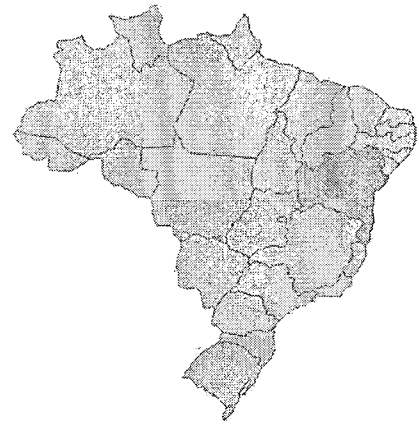
MEDIANA
R\$ 2,08

MENOR
R\$ 1,79

FILTROS APLICADOS

Unidade de Fornecimento Código Material/Serviço Período da Compra

UNIDADE **487447** **Comprado Últimos 60 dias**

Quantidade total de registros: 2

Registros apresentados: 1 a 2

Identificação da Compra	Número do Item	Modalidade	Código do CATMAT	Descrição do Item	Descrição Complementar	Unidade de Fornecimento	Quantidade Ofertada	Valor Unitário	Fornecedor	Órgão	UASG	Data da Compra
00030/2023	00023	Pregão	487447	FIO DE SUTURA AGULHADO		UNIDADE	5.568	R\$1,79	MOGI MEDICAL EQUIPAMENTOS LTDA	UNIVERSIDADE FEDERAL DA BAHIA	150247 - COMPLEXO HOSPITALAR E DE SAUDE DA UFBA	13/07/2023
00019/2023	00191	Pregão	487447	FIO DE SUTURA AGULHADO		UNIDADE	240	R\$2,37	NACIONAL COMERCIO E REPRESENTACAO LTDA	ESTADO DO RIO GRANDE DO NORTE	926449 - PREFEITURA DE GUAMARÉ	13/07/2023

MÉDIA
R\$ 2,69

MEDIANA
R\$ 2,69

MENOR
R\$ 2,69

FILTROS APLICADOS

Unidade de Fornecimento Código Material/Serviço Período da Compra

UNIDADE **487434** **Comprado Últimos 30 dias**

Quantidade total de registros: 1

Registros apresentados: 1 a 1

Identificação da Compra	Número do Item	Modalidade	Código do CATMAT	Descrição do Item	Descrição Complementar	Unidade de Fornecimento	Quantidade Ofertada	Valor Unitário	Fornecedor	Órgão	UASG	Data da Compra
00059/2023	00121	Pregão	487434	FIO DE SUTURA AGULHADO		UNIDADE	300	R\$2,69	MB MARTINS SERVICOS, PRODUTOS E EQUIPAMENTOS LTDA	UNIVERSIDADE FEDERAL DE VICOSA	154051 - UNIVERSIDADE FEDERAL DE VICOSA	02/08/2023

MÉDIA
R\$ 6,09

MEDIANA
R\$ 6,30

MENOR
R\$ 4,37

FILTROS APLICADOS

Unidade de Fornecimento Código Material/Serviço Período da Compra

UNIDADE **278970** **Comprado Últimos 60 dias**

Quantidade total de registros: 3

Registros apresentados: 1 a 3

Identificação da Compra	Número do Item	Modalidade	Código do CATMAT	Descrição do Item	Descrição Complementar	Unidade de Fornecimento	Quantidade Ofertada	Valor Unitário	Fornecedor	Órgão	UASG	Data da Compra
00119/2023	00002	Dispensa de Licitação	278970	FITA ADESIVA		UNIDADE	100	R\$4,37	EMBURANA NATURAL STORE LTDA	FUNDACAO NACIONAL DE ARTES	403201 - FUNDACAO NACIONAL DE ARTES	11/07/2023
00019/2023	00253	Pregão	278970	FITA ADESIVA		UNIDADE	1.000	R\$6,30	NACIONAL COMERCIO E REPRESENTACAO LTDA	ESTADO DO RIO GRANDE DO NORTE	926449 - PREFEITURA DE GUAMARÉ	13/07/2023
00010/2023	00023	Pregão	278970	FITA ADESIVA		UNIDADE	3	R\$7,61	47.114.904 MARIA SUETANIA DA CUNHA	COMANDO DA MARINHA	783800 - BASE NAVAL DE NATAL - RN	25/07/2023

MÉDIA
R\$ 5,50

MEDIANA
R\$ 5,50

MENOR
R\$ 4,79

FILTROS APLICADOS

Unidade de Fornecimento Código Material/Serviço Período da Compra

ROLO 4,50 M

437868

Comprado Últimos 30 dias

Quantidade total de registros: 2

Registros apresentados: 1 a 2

Identificação da Compra	Número do Item	Modalidade	Código do CATMAT	Descrição do Item	Descrição Complementar	Unidade de Fornecimento	Quantidade Ofertada	Valor Unitário	Fornecedor	Órgão	UASG	Data da Compra
00107/2023	00039	Pregão	437868	FITA HOSPITALAR		ROLO 4,50 M	400	R\$4,79	L A DALLA PORTA JUNIOR LTDA	ESTADO DE SAO PAULO	986835 - PREFEITURA MUNICIPAL DE PEDERNEIRAS	03/08/2023
00077/2022	00061	Pregão	437868	FITA HOSPITALAR		ROLO 4,50 M	3.724	R\$6,20	GRADUAL COMERCIO E SERVICOS LTDA	EMPRESA BRASILEIRA DE SERVICOS HOSPITALARES	155023 - HOSPITAL UNIVERSITÁRIO LAURO WANDERLEY	04/08/2023

MÉDIA
R\$ 2,55

MEDIANA
R\$ 2,55

MENOR
R\$ 2,55

FILTROS APLICADOS

Unidade de Fornecimento Código Material/Serviço Período da Compra
ROLO 10,00 M 437882 Comprado Últimos 60 dias

Quantidade total de registros: 1

Registros apresentados: 1 a 1

Identificação da Compra	Número do Item	Modalidade	Código do CATMAT	Descrição do Item	Descrição Complementar	Unidade de Fornecimento	Quantidade Ofertada	Valor Unitário	Fornecedor	Órgão	UASG	Data da Compra
00039/2023	00023	Pregão	437882	FITA HOSPITALAR		ROLO 10,00 M	2.400	R\$2,55	DE PAULI COMERCIO REPRESENTACAO IMPORTACAO E EXPORTACAO LTDA	ESTADO DE SAO PAULO	927826 - HOSPITAL MUNICIPAL DR. TABAJARA RAMOS/SP	26/07/2023

MÉDIA
R\$ 2,00

MEDIANA
R\$ 2,00

MENOR
R\$ 2

FILTROS APLICADOS

Unidade de Fornecimento Código Material/Serviço Período da Compra
ROLO 10,00 M 437865 Comprado Últimos 30 dias

Quantidade total de registros: 1

Registros apresentados: 1 a 1

Identificação da Compra	Número do Item	Modalidade	Código do CATMAT	Descrição do Item	Descrição Complementar	Unidade de Fornecimento	Quantidade Ofertada	Valor Unitário	Fornecedor	Órgão	UASG	Data da Compra
00107/2023	00059	Pregão	437865	FITA HOSPITALAR		ROLO 10,00 M	300	R\$2	DAMED DISTRIBUIDORA DE MEDICAMENTOS E MATERIAS MEDICOS LTDA	ESTADO DE SAO PAULO	986835 - PREFEITURA MUNICIPAL DE PEDERNEIRAS	03/08/2023

MÉDIA
R\$ 9,60

MEDIANA
R\$ 9,60

MENOR
R\$ 7,20

FILTROS APLICADOS

Unidade de Fornecimento Código Material/Serviço Período da Compra

ROLO 4,50 M

439001

Comprado Últimos 30 dias

Quantidade total de registros: 2

Registros apresentados: 1 a 2

Identificação da Compra	Número do Item	Modalidade	Código do CATMAT	Descrição do Item	Descrição Complementar	Unidade de Fornecimento	Quantidade Ofertada	Valor Unitário	Fornecedor	Órgão	UASG	Data da Compra
00012/2023	00001	Pregão	439001	FITA HOSPITALAR		ROLO 4,50 M	300	R\$7,20	MAX MED - PRODUTOS CIRURGICOS LTDA	PREFEITURA DE OURIZONA	987729 - PREFEITURA MUNICIPAL DE OURIZONA - PR	03/08/2023
00017/2022	00141	Pregão	439001	FITA HOSPITALAR		ROLO 4,50 M	1.780	R\$11,99	SITE MEDICA DISTRIBUIDORA DE MATERIAIS E MEDICAMENTOS HOSPITALAR LTDA	COMANDO DO EXERCITO	160020 - HOSPITAL MILITAR DE ÁREA DE MANAUS	03/08/2023

MÉDIA
R\$ 302,53

MEDIANA
R\$ 302,53

MENOR
R\$ 300

FILTROS APLICADOS

Unidade de Fornecimento Código Material/Serviço Período da Compra

GALÃO 38,00 L

405631

Comprado Últimos 30 dias

Quantidade total de registros: 2

Registros apresentados: 1 a 2

Identificação da Compra	Número do Item	Modalidade	Código do CATMAT	Descrição do Item	Descrição Complementar	Unidade de Fornecimento	Quantidade Ofertada	Valor Unitário	Fornecedor	Órgão	UASG	Data da Compra
00304/2023	00001	Dispensa de Licitação	405631	FIXADOR RADIOLÓGICO		GALÃO 38,00 L	2	R\$300	EXCELENCIA SAUDE LTDA	COMANDO DA MARINHA	781600 - ESCOLA DE APRENDIZES-MARINHEIROS DO ES	03/08/2023
00052/2023	00047	Pregão	405631	FIXADOR RADIOLÓGICO		GALÃO 38,00 L	8	R\$305,05	POSTERARI ASSESSORIA TECNICA LTDA	FUNDACAO UNIVERSIDADE FEDERAL DE SERGIPE	154050 - MEC-UNIVERSIDADE FEDERAL/SE	31/07/2023

MÉDIA
R\$ 59,25

MEDIANA
R\$ 59,25

MENOR
R\$ 38,50

FILTROS APLICADOS

Unidade de Fornecimento Código Material/Serviço Período da Compra

UNIDADE 451856 Comprado Últimos 60 dias

Quantidade total de registros: 2

Registros apresentados: 1 a 2

Identificação da Compra	Número do Item	Modalidade	Código do CATMAT	Descrição do Item	Descrição Complementar	Unidade de Fornecimento	Quantidade Ofertada	Valor Unitário	Fornecedor	Órgão	UASG	Data da Compra
00004/2023	00139	Pregão	451856	FLUXÔMETRO		UNIDADE	347	R\$38,50	ONIX COMERCIO DE PRODUTOS ODONTOLOGICOS LTDA	COMANDO DO EXERCITO	160399 - HOSPITAL MILITAR DE ÁREA DE PORTO ALEGRE	28/07/2023
00052/2022	00095	Pregão	451856	FLUXÔMETRO		UNIDADE	140	R\$80	E. R. TRINDADE LTDA	EMPRESA BRASILEIRA DE SERVICOS HOSPITALARES	155126 - HOSPITAL UNIV. PROFESSOR ALBERTO ANTUNES	05/07/2023

MÉDIA
R\$ 240,00

MEDIANA
R\$ 240,00

MENOR
R\$ 240

FILTROS APLICADOS

Unidade de Fornecimento Código Material/Serviço Período da Compra

UNIDADE **482045** **Comprado Últimos 30 dias**

Quantidade total de registros: 1

Registros apresentados: 1 a 1

Identificação da Compra	Número do Item	Modalidade	Código do CATMAT	Descrição do Item	Descrição Complementar	Unidade de Fornecimento	Quantidade Ofertada	Valor Unitário	Fornecedor	Órgão	UASG	Data da Compra
00024/2023	00013	Pregão	482045	FOCO		UNIDADE	9	R\$240	LONDRIHOSP IMPORTACAO E EXPORTACAO DE PRODUTOS MEDICO HOSPITALARES LTDA	ESTADO DE MINAS GERAIS	934673 - PREF.MUN.DE ITATIAJUCU	01/08/2023

MÉDIA

R\$ 37,01

MEDIANA

R\$ 40,00

MENOR

R\$ 28,80

FILTROS APLICADOS

Unidade de Fornecimento Código Material/Serviço Período da Compra

LITRO 362990 Comprado Últimos 30 dias

Quantidade total de registros: 3

Registros apresentados: 1 a 3

Identificação da Compra	Número do Item	Modalidade	Código do CATMAT	Descrição do Item	Descrição Complementar	Unidade de Fornecimento	Quantidade Ofertada	Valor Unitário	Fornecedor	Órgão	UASG	Data da Compra
00037/2023	00007	Pregão	362990	FORMALDEÍDO (FORMOL)		LITRO	4	R\$28,80	PROC9 INDUSTRIA QUIMICA LTDA	EMPRESA BRASILEIRA DE PESQUISA AGROPECUARIA	135012 - EMBRAPA SEMIARIDO/PETROLINA/PE	02/08/2023
00060/2023	00076	Pregão	362990	FORMALDEÍDO (FORMOL)		LITRO	150	R\$40	PROC9 INDUSTRIA QUIMICA LTDA	ESTADO DO RIO GRANDE DO NORTE	925550 - SECRETARIA DE ESTADO DA SAÚDE PÚBLICA	03/08/2023
00017/2022	00064	Pregão	362990	FORMALDEÍDO (FORMOL)		LITRO	200	R\$42,22	PROC9 INDUSTRIA QUIMICA LTDA	COMANDO DO EXERCITO	160020 - HOSPITAL MILITAR DE ÁREA DE MANAUS	03/08/2023

MÉDIA
R\$ 3,93

MEDIANA
R\$ 3,18

MENOR
R\$ 2,11

FILTROS APLICADOS

Unidade de Fornecimento Código Material/Serviço Período da Compra

UNIDADE 279887 Comprado Últimos 30 dias

Quantidade total de registros: 3

Registros apresentados: 1 a 3

Identificação da Compra	Número do Item	Modalidade	Código do CATMAT	Descrição do Item	Descrição Complementar	Unidade de Fornecimento	Quantidade Ofertada	Valor Unitário	Fornecedor	Órgão	UASG	Data da Compra
00107/2023	00007	Pregão	279887	FRASCO - TIPO ALMOTOLIA		UNIDADE	100	R\$2,11	ALFALAGOS LTDA.	ESTADO DE SAO PAULO	986835 - PREFEITURA MUNICIPAL DE PEDERNEIRAS	03/08/2023
00009/2023	00248	Pregão	279887	FRASCO - TIPO ALMOTOLIA		UNIDADE	500	R\$3,18	PHARMAPLUS LTDA	EMPRESA BRASILEIRA DE SERVIÇOS HOSPITALARES	155912 - HOSPITAL UNIV JULIO MARIA BANDEIRA DE MELLO	02/08/2023
00017/2022	00290	Pregão	279887	FRASCO - TIPO ALMOTOLIA		UNIDADE	1.085	R\$6,50	HOSPSHOP MEDICAL LTDA	COMANDO DO EXERCITO	160020 - HOSPITAL MILITAR DE ÁREA DE MANAUS	03/08/2023

MÉDIA
R\$ 2,69

MEDIANA
R\$ 2,69

MENOR
R\$ 2,19

FILTROS APLICADOS

Unidade de Fornecimento Código Material/Serviço Período da Compra

UNIDADE **279893** **Comprado Últimos 30 dias**

Quantidade total de registros: 2

Registros apresentados: 1 a 2

Identificação da Compra	Número do Item	Modalidade	Código do CATMAT	Descrição do Item	Descrição Complementar	Unidade de Fornecimento	Quantidade Ofertada	Valor Unitário	Fornecedor	Órgão	UASG	Data da Compra
00066/2022	00020	Pregão	279893	FRASCO - TIPO ALMOTOLIA		UNIDADE	500	R\$2,19	ISAMED - MATERIAIS MEDICOS HOPITALARES LTDA	PREFEITURA DE GUARATUBA - PR	987587 - PREFEITURA MUNICIPAL DE GUARATUBA - PR	04/08/2023
00009/2023	00249	Pregão	279893	FRASCO - TIPO ALMOTOLIA		UNIDADE	500	R\$3,18	PHARMAPLUS LTDA	EMPRESA BRASILEIRA DE SERVIÇOS HOSPITALARES	155912 - HOSPITAL UNIV JULIO MARIA BANDEIRA DE MELLO	02/08/2023

MÉDIA
R\$ 6,80

MEDIANA
R\$ 6,80

MENOR
R\$ 4,50

FILTROS APLICADOS

Unidade de Fornecimento Código Material/Serviço Período da Compra

UNIDADE **279889** **Comprado Últimos 60 dias**

Quantidade total de registros: 2

Registros apresentados: 1 a 2

Identificação da Compra	Número do Item	Modalidade	Código do CATMAT	Descrição do Item	Descrição Complementar	Unidade de Fornecimento	Quantidade Ofertada	Valor Unitário	Fornecedor	Órgão	UASG	Data da Compra
00007/2023	00093	Pregão	279889	FRASCO - TIPO ALMOTOLIA		UNIDADE	85	R\$4,50	AMBARLAB PRODUTOS LABORATORIAIS LTDA	FUNDACAO OSWALDO CRUZ	254501 - INSTITUTO DE CIÊNCIA E TEC. EM BIOMODELOS	30/06/2023
00035/2023	00059	Pregão	279889	FRASCO - TIPO ALMOTOLIA		UNIDADE	10	R\$9,10	DINALAB COMERCIO E SERVICOS LTDA	ESTADO DE MINAS GERAIS	927317 - SERVIÇO AUTÔNOMO DE ÁGUA E ESGOTO DE ITAUNA	25/07/2023

MÉDIA
R\$ 4,48

MEDIANA
R\$ 4,45

MENOR
R\$ 3,96

FILTROS APLICADOS

Unidade de Fornecimento Código Material/Serviço Período da Compra

UNIDADE 279895 Comprado Últimos 30 dias

Quantidade total de registros: 3

Registros apresentados: 1 a 3

Identificação da Compra	Número do Item	Modalidade	Código do CATMAT	Descrição do Item	Descrição Complementar	Unidade de Fornecimento	Quantidade Ofertada	Valor Unitário	Fornecedor	Órgão	UASG	Data da Compra
13005/2022	00034	Pregão	279895	FRASCO - TIPO ALMOTOLIA		UNIDADE	400	R\$3,96	CIRURGICA BRASIL DISTRIBUIDORA DE MEDICAMENTOS LTDA	ESTADO DE PERNAMBUCO	982337 - PREFEITURA MUNICIPAL DE BEZERROS	31/07/2023
00009/2023	00400	Pregão	279895	FRASCO - TIPO ALMOTOLIA		UNIDADE	500	R\$4,45	PHARMAPLUS LTDA	EMPRESA BRASILEIRA DE SERVIÇOS HOSPITALARES	155912 - HOSPITAL UNIV JULIO MARIA BANDEIRA DE MELLO	02/08/2023
00036/2023	00109	Pregão	279895	FRASCO - TIPO ALMOTOLIA		UNIDADE	30	R\$5,03	CRYSTALLAB COMERCIO DE ARTIGOS PARA LABORATORIO LTDA	FUNDAÇÃO UNIVERSIDADE FEDERAL DE SERGIPE	154050 - MEC-UNIVERSIDADE FEDERAL/SE	01/08/2023

MÉDIA
R\$ 14,90

MEDIANA
R\$ 14,90

MENOR
R\$ 14,90

FILTROS APLICADOS

Unidade de Fornecimento Código Material/Serviço Período da Compra

UNIDADE **419975** **Comprado Últimos 60 dias**

Quantidade total de registros: 1

Registros apresentados: 1 a 1

Identificação da Compra	Número do Item	Modalidade	Código do CATMAT	Descrição do Item	Descrição Complementar	Unidade de Fornecimento	Quantidade Ofertada	Valor Unitário	Fornecedor	Órgão	UASG	Data da Compra
00034/2023	00198	Pregão	419975	FRASCO LABORATORIO		UNIDADE	32	R\$14,90	FASTLABOR COMERCIAL LTDA	FUNDAÇÃO UNIVERSIDADE FEDERAL DE S.J.DEL-REI	154069 - FUNDAÇÃO UNIV. FEDERAL DE SÃO JOÃO DEL-REI	17/07/2023

MÉDIA

R\$ 194,94

MEDIANA

R\$ 194,94

MENOR

R\$ 194,9352

FILTROS APLICADOS

Unidade de Fornecimento Código Material/Serviço Período da Compra

UNIDADE **444144** **Comprado Últimos 30 dias**

Quantidade total de registros: 1

Registros apresentados: 1 a 1

Identificação da Compra	Número do Item	Modalidade	Código do CATMAT	Descrição do Item	Descrição Complementar	Unidade de Fornecimento	Quantidade Ofertada	Valor Unitário	Fornecedor	Órgão	UASG	Data da Compra
00192/2023	00002	Dispensa de Licitação	444144	FRASCO LABORATÓRIO		UNIDADE	40	R\$194,9352	AGILENT TECHNOLOGIES, INC	FUNDACAO OSWALDO CRUZ	254445 - INSTITUTO DE TECNOLOGIA EM IMUNOBIOLOGICOS	31/07/2023

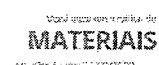
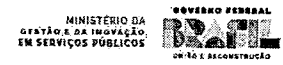

OCULTAR FILTROS

- Ano da Compra
- Nome do Material (PDM)
- Código Material
- Descrição do Item
- Descrição Complementar
- Objeto da Compra
- Período da Compra

MÉDIA R\$ 17,64 MEDIANA R\$ 17,64

MENOR VALOR R\$ 13,73 MAIOR VALOR R\$ 21,60

MÉDIA DE PREÇO POR ESTADO

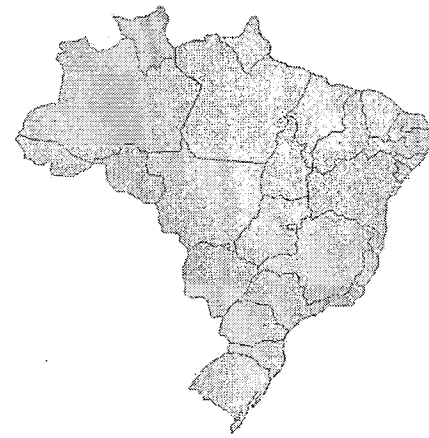

UF
Cantada de área
Média Materiais
17,64

QUANTIDADE DE PROCESSOS DE COMPRAS: 1

QUANTIDADE DE ITENS DE COMPRA: 2

QUANTIDADE DE ITENS: 5,2 mil

GRÁFICO DE DISPERSÃO POR ITEM DE COMPRA - QUANTIDADE X PREÇO UNITÁRIO



889

MÉDIA
R\$ 16,97

MEDIANA
R\$ 19,90

MENOR
R\$ 7

FILTROS APLICADOS

Unidade de Fornecimento Código Material/Serviço Período da Compra

UNIDADE 445573 Comprado Últimos 60 dias

Quantidade total de registros: 3

Registros apresentados: 1 a 3

Identificação da Compra	Número do Item	Modalidade	Código do CATMAT	Descrição do Item	Descrição Complementar	Unidade de Fornecimento	Quantidade Ofertada	Valor Unitário	Fornecedor	Órgão	UASG	Data da Compra
00001/2023	00051	Pregão	445573	GARROTE		UNIDADE	115	R\$7	GABRIEL LEITZKE GOTUZZO	COMANDO DO EXERCITO	160379 - 9 BATALHAO DE INFANTARIA MOTORIZADO/RS	06/07/2023
00019/2023	00288	Pregão	445573	GARROTE		UNIDADE	200	R\$19,90	NACIONAL COMERCIO E REPRESENTACAO LTDA	ESTADO DO RIO GRANDE DO NORTE	926449 - PREFEITURA DE GUAMARÉ	13/07/2023
00029/2023	00088	Pregão	445573	GARROTE		UNIDADE	10	R\$24	GLOBALMIX DISTRIBUIDORA DE MEDICAMENTOS E CORRELATOS LTDA	ESTADO DE MINAS GERAIS	985373 - PREF.MUN.DE TIMOTEO/MG	19/07/2023

MÉDIA
R\$ 29,81

MEDIANA
R\$ 29,81

MENOR
R\$ 22,62

FILTROS APLICADOS

Unidade de Fornecimento Código Material/Serviço Período da Compra

GALÃO 5,00 L

475840

Comprado Últimos 30 dias

Quantidade total de registros: 2

Registros apresentados: 1 a 2

Identificação da Compra	Número do Item	Modalidade	Código do CATMAT	Descrição do Item	Descrição Complementar	Unidade de Fornecimento	Quantidade Ofertada	Valor Unitário	Fornecedor	Órgão	UASG	Data da Compra
00012/2023	00101	Pregão	475840	GEL		GALÃO 5,00 L	20	R\$22,62	PLENA MEDICA HOSPITALAR LTDA	PREFEITURA DE OURIZONA	987729 - PREFEITURA MUNICIPAL DE OURIZONA - PR	03/08/2023
00009/2023	00044	Dispensa de Licitação	475840	GEL		GALÃO 5.00 L	5	R\$37	DISTRIBUIDORA SERTAO CENTRAL DE MEDICAMENTOS LTDA	ESTADO DO CEARA	925467 - TRIBUNAL DE CONTAS DO ESTADO DO CEARÁ	01/08/2023

MÉDIA
R\$ 46,90

MEDIANA
R\$ 46,90

MENOR
R\$ 34,80

FILTROS APLICADOS

Unidade de Fornecimento Código Material/Serviço Período da Compra

GALÃO 5,00 L

438929

Comprado Últimos 60 dias

Quantidade total de registros: 2

Registros apresentados: 1 a 2

Identificação da Compra	Número do Item	Modalidade	Código do CATMAT	Descrição do Item	Descrição Complementar	Unidade de Fornecimento	Quantidade Ofertada	Valor Unitário	Fornecedor	Órgão	UASG	Data da Compra
00001/2023	00158	Pregão	438929	GEL		GALÃO 5,00 L	35	R\$34,80	GABRIEL LEITZKE GOTUZZO	COMANDO DO EXERCITO	160379 - 9 BATALHAO DE INFANTARIA MOTORIZADO/RS	06/07/2023
00010/2023	00030	Pregão	438929	GEL		GALÃO 5,00 L	10	R\$59	J. V. NOGUEIRA IMPORTACAO E EXPORTACAO LTDA	MINISTERIO PUBLICO DO ESTADO DO ACRE	925899 - MINISTERIO PUBLICO DO ESTADO DO ACRE	23/07/2023

MÉDIA
R\$ 2,50

MEDIANA
R\$ 2,50

MENOR
R\$ 2,50

FILTROS APLICADOS

Unidade de Fornecimento Código Material/Serviço Período da Compra

UNIDADE **395932** **Comprado Últimos 30 dias**

Quantidade total de registros: 1

Registros apresentados: 1 a 1

Identificação da Compra	Número do Item	Modalidade	Código do CATMAT	Descrição do Item	Descrição Complementar	Unidade de Fornecimento	Quantidade Ofertada	Valor Unitário	Fornecedor	Órgão	UASG	Data da Compra
00014/2023	00005	Pregão	395932	GELO REUTILIZÁVEL		UNIDADE	600	R\$2,50	FATIMA APARECIDA DE OLIVEIRA SILVERIO	ESTADO DE MINAS GERAIS	927658 - CONSÓRCIO INT.DE SAÚDE ALTO DAS VERTENES	03/08/2023

MÉDIA
R\$ 4,59

MEDIANA
R\$ 4,59

MENOR
R\$ 2,17

FILTROS APLICADOS

Unidade de Fornecimento Código Material/Serviço Período da Compra

UNIDADE **395633** **Comprado Últimos 60 dias**

Quantidade total de registros: 2

Registros apresentados: 1 a 2

Identificação da Compra	Número do Item	Modalidade	Código do CATMAT	Descrição do Item	Descrição Complementar	Unidade de Fornecimento	Quantidade Ofertada	Valor Unitário	Fornecedor	Órgão	UASG	Data da Compra
00348/2022	00013	Pregão	395633	GELO REUTILIZÁVEL		UNIDADE	2.000	R\$2,17	ODONTOMEDI - PRODUTOS ODONTOLÓGICOS E HOSPITALARES LTDA	PREFEITURA DE LONDRINA - PR	987667 - PREFEITURA MUNICIPAL DE LONDRINA - PR	13/07/2023
00021/2023	00126	Pregão	395633	GELO REUTILIZÁVEL		UNIDADE	50	R\$7	PLENA MEDICA HOSPITALAR LTDA	PREFEITURA DE FLORAI - PR	987553 - PREFEITURA MUNICIPAL DE FLORAI - PR	26/07/2023

MÉDIA
R\$ 2,52

MEDIANA
R\$ 2,52

MENOR
R\$ 2,5199

FILTROS APLICADOS

Unidade de Fornecimento Código Material/Serviço Período da Compra

UNIDADE **395556** **Comprado Últimos 30 dias**

Quantidade total de registros: 1

Registros apresentados: 1 a 1

Identificação da Compra	Número do Item	Modalidade	Código do CATMAT	Descrição do Item	Descrição Complementar	Unidade de Fornecimento	Quantidade Ofertada	Valor Unitário	Fornecedor	Órgão	UASG	Data da Compra
00052/2023	00002	Pregão	395556	GELO REUTILIZÁVEL		UNIDADE	6.010	R\$2,5199	SINGULAR COMERCIAL E SERVICOS LTDA	ESTADO DO MATO GROSSO	926289 - FUNDO ESTADUAL DE SAUDE DE MATO GROSSO	04/08/2023

MÉDIA
R\$ 10,00

MEDIANA
R\$ 10,00

MENOR
R\$ 10

FILTROS APLICADOS

Unidade de Fornecimento Código Material/Serviço Período da Compra

EMBALAGEM 100\,00 UN 428624

Comprado Últimos 60 dias

Quantidade total de registros: 1

Registros apresentados: 1 a 1

Identificação da Compra	Número do Item	Modalidade	Código do CATMAT	Descrição do Item	Descrição Complementar	Unidade de Fornecimento	Quantidade Ofertada	Valor Unitário	Fornecedor	Órgão	UASG	Data da Compra
00027/2023	00057	Dispensa de Licitação	428624	GORRO HOSPITALAR		EMBALAGEM 100,00 UN	6	R\$10	FV NAYLOR	COMANDO DO EXERCITO	160237 - CENTRO DE AVALIAÇÃO DO EXERCITO	17/07/2023

MÉDIA
R\$ 2,11

MEDIANA
R\$ 2,00

MENOR
R\$ 1,82

FILTROS APLICADOS

Unidade de Fornecimento Código Material/Serviço Período da Compra

CAIXA 75,00 UN

293025

Comprado Últimos 60 dias

Quantidade total de registros: 3

Registros apresentados: 1 a 3

Identificação da Compra	Número do Item	Modalidade	Código do CATMAT	Descrição do Item	Descrição Complementar	Unidade de Fornecimento	Quantidade Ofertada	Valor Unitário	Fornecedor	Órgão	UASG	Data da Compra
00042/2023	00023	Pregão	293025	HASTE FLEXÍVEL		CAIXA 75,00 UN	2.270	R\$1,8199999999999998	ALFALAGOS LTDA.	EMPRESA BRASILEIRA DE SERVIÇOS HOSPITALARES	155011 - HOSPITAL DE CLINICAS DO TRIANGULO MINEIRO	28/07/2023
00019/2023	00254	Pregão	293025	HASTE FLEXÍVEL		CAIXA 75,00 UN	100	R\$2	NACIONAL COMERCIO E REPRESENTACAO LTDA	ESTADO DO RIO GRANDE DO NORTE	926449 - PREFEITURA DE GUAMARÉ	13/07/2023
00021/2023	00132	Pregão	293025	HASTE FLEXÍVEL		CAIXA 75,00 UN	12	R\$2,50	PLENA MEDICA HOSPITALAR LTDA	PREFEITURA DE FLORAI - PR	987553 - PREFEITURA MUNICIPAL DE FLORAI - PR	26/07/2023

9/9

MÉDIA
R\$ 1.786,67

MEDIANA
R\$ 1.350,00

MENOR
R\$ 960

FILTROS APLICADOS

Unidade de Fornecimento: Código Material/Serviço Período da Compra

UNIDADE 437161 Comprado Últimos 60 dias

Quantidade total de registros: 3

Registros apresentados: 1 a 3

Identificação da Compra	Número do Item	Modalidade	Código do CATMAT	Descrição do Item	Descrição Complementar	Unidade de Fornecimento	Quantidade Ofertada	Valor Unitário	Fornecedor	Órgão	UASG	Data da Compra
00034/2023	00008	Pregão	437161	HIPOCLORITO DE SÓDIO		UNIDADE	5	R\$960	DINALAB COMERCIO E SERVICOS LTDA	ESTADO DO RIO DE JANEIRO	926687 - SERV AUTON DE AGUA E ESG DE VOLTA REDONDA	14/07/2023
00034/2023	00003	Pregão	437161	HIPOCLORITO DE SÓDIO		UNIDADE	1	R\$1350	DINALAB COMERCIO E SERVICOS LTDA	ESTADO DO RIO DE JANEIRO	926687 - SERV AUTON DE AGUA E ESG DE VOLTA REDONDA	14/07/2023
00034/2023	00006	Pregão	437161	HIPOCLORITO DE SÓDIO		UNIDADE	2	R\$3050	DINALAB COMERCIO E SERVICOS LTDA	ESTADO DO RIO DE JANEIRO	926687 - SERV AUTON DE AGUA E ESG DE VOLTA REDONDA	14/07/2023

MÉDIA
R\$ 3,98

MEDIANA
R\$ 3,98

MENOR
R\$ 3,98

FILTROS APLICADOS

Unidade de Fornecimento Código Material/Serviço Período da Compra

UNIDADE **452217** **Comprado Últimos 60 dias**

Quantidade total de registros: 1

Registros apresentados: 1 a 1

Identificação da Compra	Número do Item	Modalidade	Código do CATMAT	Descrição do Item	Descrição Complementar	Unidade de Fornecimento	Quantidade Ofertada	Valor Unitário	Fornecedor	Órgão	UASG	Data da Compra
00125/2023	00001	Pregão	452217	IMOBILIZADOR (TALA)		UNIDADE	7.404	R\$3,98	CUIDA PRODUTOS PARA A SAUDE LTDA	PMSP - SECRETARIA MUNICIPAL DA SAÚDE	925003 - PMSP - SECRETARIA MUNICIPAL DE SAÚDE	28/07/2023

MÉDIA
R\$ 0,65

MEDIANA
R\$ 0,65

MENOR
R\$ 0,65

FILTROS APLICADOS

Unidade de Fornecimento Código Material/Serviço Período da Compra

UNIDADE **452219** **Comprado Últimos 90 dias**

Quantidade total de registros: 1

Registros apresentados: 1 a 1

Identificação da Compra	Número do Item	Modalidade	Código do CATMAT	Descrição do Item	Descrição Complementar	Unidade de Fornecimento	Quantidade Ofertada	Valor Unitário	Fornecedor	Órgão	UASG	Data da Compra
00014/2023	00022	Pregão	452219	IMOBILIZADOR (TALA)		UNIDADE	700	R\$0,65	SOUZA MED COMERCIO DE MATERIAIS MEDICO-HOSPITALAR LTDA	EMPRESA BRASILEIRA DE SERVIÇOS HOSPITALARES	155124 - HOSPITAL UNIV. M ^a APARECIDA PEDROSSIAN	27/06/2023

MÉDIA
R\$ 4,60

MEDIANA
R\$ 4,60

MENOR
R\$ 1,20

FILTROS APLICADOS

Unidade de Fornecimento Código Material/Serviço Período da Compra

UNIDADE 452220 Comprado Últimos 60 dias

Quantidade total de registros: 2

Registros apresentados: 1 a 2

Identificação da Compra	Número do Item	Modalidade	Código do CATMAT	Descrição do Item	Descrição Complementar	Unidade de Fornecimento	Quantidade Ofertada	Valor Unitário	Fornecedor	Órgão	UASG	Data da Compra
00001/2023	00118	Pregão	452220	IMOBILIZADOR (TALA)		UNIDADE	500	R\$1,20	HOSPSETE - DISTRIBUIDORA DE MATERIAIS MEDICO HOSPITALARES LTDA	EMPRESA BRASILEIRA DE SERVIÇOS HOSPITALARES	155180 - HOSP ENS DR WASHINGTON ANTONIO BARROS	14/07/2023
00125/2023	00003	Pregão	452220	IMOBILIZADOR (TALA)		UNIDADE	7.308	R\$8	CUIDA PRODUTOS PARA A SAUDE LTDA	PMSP - SECRETARIA MUNICIPAL DA SAÚDE	925003 - PMSP - SECRETARIA MUNICIPAL DE SAÚDE	28/07/2023

Código Material: 452221

Unidades de Transmissão: UNIDADE

OCULTAR FILTROS

- Ano da Compra
- Nome do Material (PDM)
- Código Material
- Descrição do Item
- Descrição Complementar
- Objeto da Compra
- Período da Compra

MÉDIA
R\$ 14,50

MEDIANA
R\$ 14,50

MÉDIA DE PREÇO POR ESTADO

MENOR VALOR
R\$ 14,50

MAIOR VALOR
R\$ 14,50

QUANTIDADE DE PROCESSOS DE COMPRAS

1

QUANTIDADE DE ITENS DE COMPRA

1

QUANTIDADE DE ITENS

100



GRÁFICO DE DISPERSÃO POR ITEM DE COMPRA - QUANTIDADE X PREÇO UNITÁRIO

R\$ 16,00

--	--	--	--	--	--	--	--	--	--	--	--	--	--	--	--	--	--	--	--

101

MÉDIA
R\$ 0,98

MEDIANA
R\$ 0,98

MENOR
R\$ 0,98

FILTROS APLICADOS

Unidade de Fornecimento Código Material/Serviço Período da Compra

UNIDADE **452222** **Comprado Últimos 60 dias**

Quantidade total de registros: 1

Registros apresentados: 1 a 1

Identificação da Compra	Número do Item	Modalidade	Código do CATMAT	Descrição do Item	Descrição Complementar	Unidade de Fornecimento	Quantidade Ofertada	Valor Unitário	Fornecedor	Órgão	UASG	Data da Compra
00004/2023	00175	Pregão	452222	IMOBILIZADOR (TALA)		UNIDADE	840	R\$0,98	ALTERMED MATERIAL MEDICO HOSPITALAR LTDA	COMANDO DO EXERCITO	160399 - HOSPITAL MILITAR DE ÁREA DE PORTO ALEGRE	28/07/2023

Browser: painelprecos.planejame... | URL: https://painelprecos.planejamento.gov.br/analise-materiais

Menu: BRASIL | CORONAVIRUS (COVID-19) | Simplifique! | Participe. | Acesso à informação | Legislação | Canais

Logos: PAINEL DE PREÇOS | GOVERNO FEDERAL | MINISTÉRIO DA GESTÃO E DA INOVAÇÃO EM SERVIÇOS PÚBLICOS | BRASIL | MATERIALS

Filtros: ANO DA COMPRA, Nome do Material (PDM), Código Material, Descrição do Item, Descrição Complementar, Objeto da Compra

Mapa de dispersão por item de compra - Quantidade x Preço Unitário

Gráfico: Quantidade de itens de compra vs Quantidade de processos de compras

UF: Camada de área Média Materiais 28,77

RS 40,00

Windows Taskbar: 25°C Pred. nublado | 08:58 19/09/2023

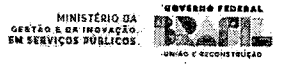

[ALTA DISPONIBILIDADE](#)
[ALTO CONTRASTE](#)
[MAPA DO SITE](#)

MATERIAIS
 Acesso em: 19/09/2023

Nenhuma seleção aplicada

Ano da Compra
 Nome do Material (PDM)
 Código Material

F: 452225

Não há correspondências para sua pesquisa.

Órgão
 UASG
 Modalidade da Compra
 Período da Compra

MÉDIA **R\$ 4.456,13** MEDIANA **R\$ 22,00**

MENOR VALOR **R\$ 0,0001 -** MAIOR VALOR **R\$ 212,2 mi -**

QUANTIDADE DE PROCESSOS DE COMPRAS:
104.121

QUANTIDADE DE ITENS DE COMPRA:
1,5 mi

QUANTIDADE DE ITENS:
22,0 bi

MÉDIA DE PREÇO POR ESTADO



GRÁFICO DE DISPERSÃO POR ITEM DE COMPRA - QUANTIDADE X PREÇO UNITÁRIO

Item	Qtd	Preço
1	1	R\$ 400.000.000,00
2	1	R\$ 200.000.000,00
3	1	
4	1	
5	1	
6	1	
7	1	
8	1	
9	1	
10	1	
11	1	
12	1	
13	1	
14	1	
15	1	
16	1	
17	1	
18	1	
19	1	
20	1	

b hot

MÉDIA
R\$ 174,33

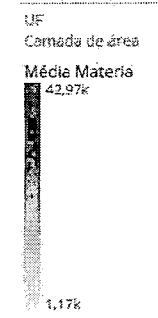
MEDIANA
R\$ 16,50

MENOR
R\$ 6,50

FILTROS APLICADOS

Unidade de Fornecimento Código Material/Serviço Período da Compra

UNIDADE 340941 Comprado Últimos 30 dias

Quantidade total de registros: 3

Registros apresentados: 1 a 3

Identificação da Compra	Número do Item	Modalidade	Código do CATMAT	Descrição do Item	Descrição Complementar	Unidade de Fornecimento	Quantidade Ofertada	Valor Unitário	Fornecedor	Órgão	UASG	Data da Compra
00042/2023	00185	Pregão	340941	INDICADOR BIOLÓGICO		UNIDADE	240	R\$6,50	IS 8 INTERNATIONAL SUPPLIES IMPORTACAO E COMERCIO DE PRODUTOS HOSPITALARES LTDA	PREFEITURA DE BELO JARDIM - PE	982333 - PREFEITURA MUNICIPAL DE BELO JARDIM	31/07/2023
00038/2023	00022	Pregão	340941	INDICADOR BIOLÓGICO		UNIDADE	2.000	R\$16,50	M A SILVA E CIA LTDA	EMPRESA BRASILEIRA DE SERVIÇOS HOSPITALARES	155010 - EMPRESA BRASILEIRA DE SERVIÇOS HOSPITALARES	03/08/2023
00052/2023	00189	Pregão	340941	INDICADOR BIOLÓGICO		UNIDADE	2	R\$500	IS 8 INTERNATIONAL SUPPLIES IMPORTACAO E COMERCIO DE PRODUTOS HOSPITALARES LTDA	FUNDACAO UNIVERSIDADE FEDERAL DE SERGIPE	154050 - MEC-UNIVERSIDADE FEDERAL/SE	31/07/2023

MÉDIA
R\$ 4,63

MEDIANA
R\$ 5,00

MENOR
R\$ 3,90

FILTROS APLICADOS

Unidade de Fornecimento Código Material/Serviço Período da Compra

UNIDADE **332343** **Comprado Últimos 30 dias**

Quantidade total de registros: 3

Registros apresentados: 1 a 3

Identificação da Compra	Número do Item	Modalidade	Código do CATMAT	Descrição do Item	Descrição Complementar	Unidade de Fornecimento	Quantidade Ofertada	Valor Unitário	Fornecedor	Órgão	UASG	Data da Compra
00006/2023	00112	Pregão	332343	INDICADOR QUÍMICO		UNIDADE	400	R\$3,90	CSMED PRODUTOS MEDICO-HOSPITALARES LTDA	COMANDO DO EXERCITO	160445 - HOSPITAL DA GUARNICAO DE FLORIANOPOLIS	03/08/2023
00038/2023	00048	Pregão	332343	INDICADOR QUÍMICO		UNIDADE	4.000	R\$5	DEVANT CARE COMERCIAL LTDA	EMPRESA BRASILEIRA DE SERVIÇOS HOSPITALARES	155010 - EMPRESA BRASILEIRA DE SERVIÇOS HOSPITALARES	03/08/2023
00011/2023	00167	Pregão	332343	INDICADOR QUÍMICO		UNIDADE	2.000	R\$5	DEVANT CARE COMERCIAL LTDA	COMANDO DO EXERCITO	160399 - HOSPITAL MILITAR DE ÁREA DE PORTO ALEGRE	31/07/2023

MÉDIA
R\$ 44,20

MEDIANA
R\$ 46,57

MENOR
R\$ 33,10

FILTROS APLICADOS

Unidade de Fornecimento Código Material/Serviço Período da Compra

FRASCO 1,00 L

398705

Comprado Últimos 30 dias

Quantidade total de registros: 3

Registros apresentados: 1 a 3

Identificação da Compra	Número do Item	Modalidade	Código do CATMAT	Descrição do Item	Descrição Complementar	Unidade de Fornecimento	Quantidade Ofertada	Valor Unitário	Fornecedor	Órgão	UASG	Data da Compra
00012/2023	00102	Pregão	398705	ODOPOVIDONA (PVPI)		FRASCO 1,00 L	50	R\$33,10	CMH - CENTRAL DE MEDICAMENTOS HOSPITALARES LTDA	PREFEITURA DE OURIZONA	987729 - PREFEITURA MUNICIPAL DE OURIZONA - PR	03/08/2023
00017/2022	00324	Pregão	398705	ODOPOVIDONA (PVPI)		FRASCO 1,00 L	10.420	R\$46,57	ART MEDICA COMERCIO E REPRESENTACOES DE PRODUTOS HOSPITALARES LTDA.	COMANDO DO EXERCITO	160020 - HOSPITAL MILITAR DE ÁREA DE MANAUS	03/08/2023
00082/2023	00010	Dispensa de Licitação	398705	ODOPOVIDONA (PVPI)		FRASCO 1,00 L	10	R\$52,94	ALFALAGOS LTDA.	UNIVERSIDADE FEDERAL DE ALFENAS	153028 - UNIVERSIDADE FEDERAL DE ALFENAS	01/08/2023

MÉDIA
R\$ 44,79

MEDIANA
R\$ 44,30

MENOR
R\$ 41,80

FILTROS APLICADOS

Unidade de Fornecimento Código Material/Serviço Período da Compra

FRASCO 1,00 L 398706 Comprado Últimos 30 dias

Quantidade total de registros: 3

Registros apresentados: 1 a 3

Identificação da Compra	Número do Item	Modalidade	Código do CATMAT	Descrição do Item	Descrição Complementar	Unidade de Fornecimento	Quantidade Ofertada	Valor Unitário	Fornecedor	Órgão	UASG	Data da Compra
00030/2023	00001	Dispensa de Licitação	398706	IODOPOVIDONA (PVPI)		FRASCO 1,00 L	320	R\$41,80	UNIAO FARMA COMERCIAL LTDA	EMPRESA BRASILEIRA DE SERVIÇOS HOSPITALARES	155904 - HOSPITAL DAS CLINICAS DE GOIÁS	03/08/2023
00082/2023	00011	Dispensa de Licitação	398706	IODOPOVIDONA (PVPI)		FRASCO 1,00 L	10	R\$44,30	ALFALAGOS LTDA.	UNIVERSIDADE FEDERAL DE ALFENAS	153028 - UNIVERSIDADE FEDERAL DE ALFENAS	01/08/2023
00017/2022	00323	Pregão	398706	IODOPOVIDONA (PVPI)		FRASCO 1,00 L	10.464	R\$48,26	ART MEDICA COMERCIO E REPRESENTACOES DE PRODUTOS HOSPITALARES LTDA.	COMANDO DO EXERCITO	160020 - HOSPITAL MILITAR DE ÁREA DE MANAUS	03/08/2023

MÉDIA
R\$ 27,49

MEDIANA
R\$ 27,49

MENOR
R\$ 25,97

FILTROS APLICADOS

Unidade de Fornecimento Código Material/Serviço Período da Compra

CAIXA 100,00 UN

313571

Comprado Últimos 30 dias

Quantidade total de registros: 2

Registros apresentados: 1 a 2

Identificação da Compra	Número do Item	Modalidade	Código do CATMAT	Descrição do Item	Descrição Complementar	Unidade de Fornecimento	Quantidade Ofertada	Valor Unitário	Fornecedor	Órgão	UASG	Data da Compra
00006/2023	00133	Pregão	313571	LÂMINA BISTURI		CAIXA 100,00 UN	15	R\$25,97	CSMED PRODUTOS MEDICO-HOSPITALARES LTDA	COMANDO DO EXERCITO	160445 - HOSPITAL DA GUARNICAO DE FLORIANOPOLIS	03/08/2023
00017/2022	00121	Pregão	313571	LÂMINA BISTURI		CAIXA 100,00 UN	301	R\$29	HIPERDROGAS COMERCIO DE MEDICAMENTOS LTDA	COMANDO DO EXERCITO	160020 - HOSPITAL MILITAR DE ÁREA DE MANAUS	03/08/2023

MÉDIA
R\$ 25,54

MEDIANA
R\$ 25,54

MENOR
R\$ 25,11

FILTROS APLICADOS

Unidade de Fornecimento Código Material/Serviço Período da Compra

CAIXA 100,00 UN

273178

Comprado Últimos 30 dias

Quantidade total de registros: 2

Registros apresentados: 1 a 2

Identificação da Compra	Número do Item	Modalidade	Código do CATMAT	Descrição do Item	Descrição Complementar	Unidade de Fornecimento	Quantidade Ofertada	Valor Unitário	Fornecedor	Órgão	UASG	Data da Compra
00017/2022	00122	Pregão	273178	LÂMINA BISTURI		CAIXA 100,00 UN	2.328	R\$25,11	ART MEDICA COMERCIO E REPRESENTACOES DE PRODUTOS HOSPITALARES LTDA.	COMANDO DO EXERCITO	160020 - HOSPITAL MILITAR DE ÁREA DE MANAUS	03/08/2023
00006/2023	00135	Pregão	273178	LÂMINA BISTURI		CAIXA 100,00 UN	15	R\$25,97	CSMED PRODUTOS MEDICO-HOSPITALARES LTDA	COMANDO DO EXERCITO	160445 - HOSPITAL DA GUARNICAO DE FLORIANOPOLIS	03/08/2023

MÉDIA
R\$ 31,58

MEDIANA
R\$ 29,48

MENOR
R\$ 28,35

FILTROS APLICADOS

Unidade de Fornecimento Código Material/Serviço Período da Compra

CAIXA 100,00 UN

313630

Comprado Últimos 60 dias

Quantidade total de registros: 3

Registros apresentados: 1 a 3

Identificação da Compra	Número do Item	Modalidade	Código do CATMAT	Descrição do Item	Descrição Complementar	Unidade de Fornecimento	Quantidade Ofertada	Valor Unitário	Fornecedor	Órgão	UASG	Data da Compra
00001/2023	00225	Pregão	313630	LÂMINA BISTURI		CAIXA 100,00 UN	127	R\$28,35	CIRURGICA NORTE BRASIL PRODUTOS MEDICOS HOSPITALARES LTDA	UNIVERSIDADE FEDERAL DE MINAS GERAIS	153254 - ADMINISTRACAO GERAL/UFMG	12/07/2023
00001/2023	00104	Pregão	313630	LÂMINA BISTURI		CAIXA 100,00 UN	50	R\$29,48	DIVIMED COMERCIO DE PRODUTOS HOSPITALARES LTDA	COMANDO DA MARINHA	782700 - HOSPITAL NAVAL_DE SALVADOR	24/07/2023
00048/2023	00042	Pregão	313630	LÂMINA BISTURI		CAIXA 100,00 UN	3	R\$36,91	GEORGINI PRODUTOS HOSPITALARES LTDA	PREFEITURA DE MERCEDES - PR	985531 - PREFEITURA MUNICIPAL DE MERCEDES - PR	12/07/2023

MÉDIA
R\$ 24,90

MEDIANA
R\$ 24,90

MENOR
R\$ 21,80

FILTROS APLICADOS

Unidade de Fornecimento Código Material/Serviço Período da Compra

CAIXA 100,00 UN

299240

Comprado Últimos 30 dias

Quantidade total de registros: 2

Registros apresentados: 1 a 2

Identificação da Compra	Número do Item	Modalidade	Código do CATMAT	Descrição do Item	Descrição Complementar	Unidade de Fornecimento	Quantidade Ofertada	Valor Unitário	Fornecedor	Órgão	UASG	Data da Compra
00042/2023	00199	Pregão	299240	LÂMINA BISTURI		CAIXA 100,00 UN	120	R\$21,80	A. GALDINO DA PAZ	PREFEITURA DE BELO JARDIM - PE	982333 - PREFEITURA MUNICIPAL DE BELO JARDIM	31/07/2023
00017/2022	00126	Pregão	299240	LÂMINA BISTURI		CAIXA 100,00 UN	248	R\$27,99	HIPERDROGAS COMERCIO DE MEDICAMENTOS LTDA	COMANDO DO EXERCITO	160020 - HOSPITAL MILITAR DE ÁREA DE MANAUS	03/08/2023

MÉDIA
R\$ 14,73

MEDIANA
R\$ 14,73

MENOR
R\$ 11

FILTROS APLICADOS

Unidade de Fornecimento Código Material/Serviço Período da Compra

CAIXA 100,00 UN 338605 Comprado Últimos 30 dias

Quantidade total de registros: 2

Registros apresentados: 1 a 2

Identificação da Compra	Número do Item	Modalidade	Código do CATMAT	Descrição do Item	Descrição Complementar	Unidade de Fornecimento	Quantidade Ofertada	Valor Unitário	Fornecedor	Órgão	UASG	Data da Compra
00060/2023	00152	Pregão	338605	LANCETA		CAIXA 100,00 UN	1.034	R\$11	CEPALAB LABORATORIOS S.A	ESTADO DO RIO GRANDE DO NORTE	925550 - SECRETARIA DE ESTADO DA SAÚDE PÚBLICA	03/08/2023
00059/2023	00522	Pregão	338605	LANCETA		CAIXA 100,00 UN	1.000	R\$18,45	CSMED PRODUTOS MEDICO-HOSPITALARES LTDA	UNIVERSIDADE FEDERAL DE VICOSA	154051 - UNIVERSIDADE FEDERAL DE VICOSA	02/08/2023

MÉDIA
R\$ 11,78

MEDIANA
R\$ 11,78

MENOR
R\$ 10

FILTROS APLICADOS

Unidade de Fornecimento Código Material/Serviço Período da Compra
CAIXA 100,00 UN 375573 Comprado Últimos 60 dias

Quantidade total de registros: 2
Registros apresentados: 1 a 2

Identificação da Compra	Número do Item	Modalidade	Código do CATMAT	Descrição do Item	Descrição Complementar	Unidade de Fornecimento	Quantidade Ofertada	Valor Unitário	Fornecedor	Órgão	UASG	Data da Compra
00041/2023	00007	Pregão	375573	LANCETA		CAIXA 100,00 UN	11.250	R\$10	MEDLEVENSOHN COMERCIO E REPRESENTACOES DE PRODUTOS HOSPITALARES LTDA	ESTADO DO PARA	927495 - FUNDO MUNICIPAL DE SAUDE DE MARABA	20/07/2023
00041/2023	00008	Pregão	375573	LANCETA		CAIXA 100,00 UN	3.750	R\$13,55	M MED COMERCIAL DE MEDICAMENTOS E PRODUTOS HOSPITALARES LTDA	ESTADO DO PARA	927495 - FUNDO MUNICIPAL DE SAUDE DE MARABA	20/07/2023

MÉDIA
R\$ 31,00

MEDIANA
R\$ 31,00

MENOR
R\$ 31

FILTROS APLICADOS

Unidade de Fornecimento Código Material/Serviço Período da Compra

UNIDADE **381138** **Comprado Últimos 30 dias**

Quantidade total de registros: 1

Registros apresentados: 1 a 1

Identificação da Compra	Número do Item	Modalidade	Código do CATMAT	Descrição do Item	Descrição Complementar	Unidade de Fornecimento	Quantidade Ofertada	Valor Unitário	Fornecedor	Órgão	UASG	Data da Compra
00059/2023	00319	Pregão	381138	LANTERNA NÃO ELÉTRICA		UNIDADE	100	R\$31	48.371.021 ALEX SANTANA DOS SANTOS	UNIVERSIDADE FEDERAL DE VICOSA	154051 - UNIVERSIDADE FEDERAL DE VICOSA	02/08/2023



LIMPAR Código Material/Serviço: 445613 Unidade de Fornecedores: UNIDADE

OCULTAR FILTROS

Ano da Compra

Nome do Material (PDM)

Código Material

Descrição do Item

Descrição Complementar

Origem da Compra

Período da Compra

MÉDIA R\$ 1.132,58

MEDIANA R\$ 962,50

MENOR VALOR R\$ 900

MAIOR VALOR R\$ 1,7 mil

QUANTIDADE DE PROCESSOS DE COMPRAS

4

QUANTIDADE DE ITENS DE COMPRA

4

QUANTIDADE DE ITENS

16

Quantidade/volume dos itens de compra, por unidade de fornecimento, que a Administração homologou referente aos itens selecionados.

GRÁFICO DE DISPERSÃO POR ITEM DE COMPRA (QUANTIDADE X PREÇO UNITÁRIO)

R\$ 2.000,00

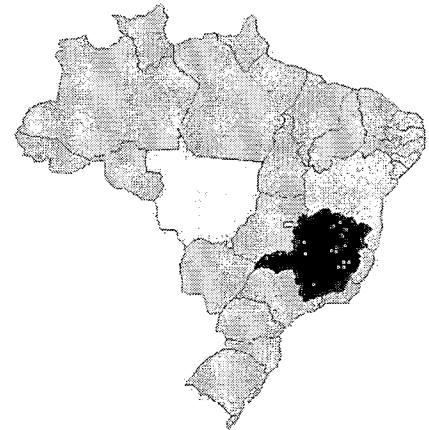

UF: Camada de área

Média Materiais 1,7k

900

6 914

MÉDIA
R\$ 11,15

MEDIANA
R\$ 12,00

MENOR
R\$ 8

FILTROS APLICADOS

Unidade de Fornecimento Código Material/Serviço Período da Compra

UNIDADE 481791 Comprado Últimos 30 dias

Quantidade total de registros: 3

Registros apresentados: 1 a 3

Identificação da Compra	Número do Item	Modalidade	Código do CATMAT	Descrição do Item	Descrição Complementar	Unidade de Fornecimento	Quantidade Ofertada	Valor Unitário	Fornecedor	Órgão	UASG	Data da Compra
00076/2022	00122	Pregão	481791	LENÇOL DESCARTÁVEL USO HOSPITALAR		UNIDADE	25.000	R\$8	DISTRIBUIDORA DIAMANTE LTDA	EMPRESA BRASILEIRA DE SERVIÇOS HOSPITALARES	155021 - HOSPITAL DAS CLÍNICAS DE MINAS GERAIS	04/08/2023
00017/2022	00319	Pregão	481791	LENÇOL DESCARTÁVEL USO HOSPITALAR		UNIDADE	10.185	R\$12	SD COMERCIO DE PRODUTOS HOSPITALARES LTDA	COMANDO DO EXERCITO	160020 - HOSPITAL MILITAR DE AREA DE MANAUS	03/08/2023
00059/2023	00542	Pregão	481791	LENÇOL DESCARTÁVEL USO HOSPITALAR		UNIDADE	300	R\$13,46	COMERCIAL DE DESCARTAVEIS E MATERIAIS DE LIMPEZA LTDA	UNIVERSIDADE FEDERAL DE VICOSA	154051 - UNIVERSIDADE FEDERAL DE VICOSA	02/08/2023

MÉDIA
R\$ 5,56

MEDIANA
R\$ 5,56

MENOR
R\$ 4,98

FILTROS APLICADOS

Unidade de Fornecimento Código Material/Serviço Período da Compra

FRASCO 20,00 ML 269843 Comprado Últimos 30 dias

Quantidade total de registros: 2

Registros apresentados: 1 a 2

Identificação da Compra	Número do Item	Modalidade	Código do CATMAT	Descrição do Item	Descrição Complementar	Unidade de Fornecimento	Quantidade Ofertada	Valor Unitário	Fornecedor	Órgão	UASG	Data da Compra
00012/2023	00224	Pregão	269843	LIDOCAÍNA CLORIDRATO		FRASCO 20,00 ML	120	R\$4,98	PLENA MEDICA HOSPITALAR LTDA	PREFEITURA DE OURIZONA	987729 - PREFEITURA MUNICIPAL DE OURIZONA - PR	03/08/2023
00038/2023	00039	Pregão	269843	LIDOCAÍNA CLORIDRATO		FRASCO 20,00 ML	300	R\$6,14	LICITE SAUDE COMERCIO DE PRODUTOS HOSPITALARES LTDA	PREFEITURA DE VERA CRUZ DO OESTE - PR	987989 - PREFEITURA MUNICIPAL DE VERA CRUZ DO OESTE-PR	04/08/2023

MÉDIA
R\$ 4,86

MEDIANA
R\$ 4,25

MENOR
R\$ 4,08

FILTROS APLICADOS

Unidade de Fornecimento Código Material/Serviço Período da Compra

BISNAGA 30,00 G 269846 Comprado Últimos 30 dias

Quantidade total de registros: 3

Registros apresentados: 1 a 3

Identificação da Compra	Número do Item	Modalidade	Código do CATMAT	Descrição do Item	Descrição Complementar	Unidade de Fornecimento	Quantidade Ofertada	Valor Unitário	Fornecedor	Órgão	UASG	Data da Compra
00009/2023	00033	Pregão	269846	LIDOCAÍNA CLORIDRATO		BISNAGA 30,00 G	1.000	R\$4,08	ABC FARMA MATERIAL HOSPITALAR LTDA	ESTADO DA BAHIA	983375 - PREFEITURA MUN.DE BOA VISTA DO TUPIM/BA	04/08/2023
00052/2023	00074	Pregão	269846	LIDOCAÍNA CLORIDRATO		BISNAGA 30,00 G	500	R\$4,2495	CLASSMED - PRODUTOS HOSPITALARES LTDA	PREFEITURA DE PINHALAO	987763 - PREFEITURA MUNICIPAL DE PINHALAO - PR	01/08/2023
00059/2023	00109	Pregão	269846	LIDOCAINA CLORIDRATO		BISNAGA 30,00 G	150	R\$6,25	SA CONSUMIVEIS PRODUTOS DE LABORATORIO LTDA	UNIVERSIDADE FEDERAL DE VICOSA	154051 - UNIVERSIDADE FEDERAL DE VICOSA	02/08/2023

MÉDIA
R\$ 5,56

MEDIANA
R\$ 5,56

MENOR
R\$ 4,98

FILTROS APLICADOS

Unidade de Fornecimento Código Material/Serviço Período da Compra

FRASCO 20,00 ML 269843

Comprado Últimos 30 dias

Quantidade total de registros: 2

Registros apresentados: 1 a 2

Identificação da Compra	Número do Item	Modalidade	Código do CATMAT	Descrição do Item	Descrição Complementar	Unidade de Fornecimento	Quantidade Ofertada	Valor Unitário	Fornecedor	Órgão	UASG	Data da Compra
00012/2023	00224	Pregão	269843	LIDOCAÍNA CLORIDRATO		FRASCO 20,00 ML	120	R\$4,98	PLENA MEDICA HOSPITALAR LTDA	PREFEITURA DE OURIZONA	987729 - PREFEITURA MUNICIPAL DE OURIZONA - PR	03/08/2023
00038/2023	00039	Pregão	269843	LIDOCAÍNA CLORIDRATO		FRASCO 20,00 ML	300	R\$6,14	LICITE SAUDE COMERCIO DE PRODUTOS HOSPITALARES LTDA	PREFEITURA DE VERA CRUZ DO OESTE - PR	987989 - PREFEITURA MUNICIPAL DE VERA CRUZ DO OESTE-PR	04/08/2023



MINISTÉRIO DA
GESTÃO E DA INOVAÇÃO
EM SERVIÇOS PÚBLICOS



MÉDIA
R\$ 1,24

MEDIANA
R\$ 1,24

MENOR
R\$ 1,24

FILTROS APLICADOS

Unidade de Fornecimento Código Material/Serviço Período da Compra

PAR 272778 Comprado Últimos 30 dias

Quantidade total de registros: 1

Registros apresentados: 1 a 1

Identificação da Compra	Número do Item	Modalidade	Código do CATMAT	Descrição do Item	Descrição Complementar	Unidade de Fornecimento	Quantidade Ofertada	Valor Unitário	Fornecedor	Órgão	UASG	Data da Compra
00017/2022	00129	Pregão	272778	LUVA CIRÚRGICA		PAR	21.555	R\$1,24	ART MEDICA COMERCIO E REPRESENTACOES DE PRODUTOS HOSPITALARES LTDA.	COMANDO DO EXERCITO	160020 - HOSPITAL MILITAR DE ÁREA DE MANAUS	03/08/2023

8
100



MINISTÉRIO DA
GESTÃO E DA INOVAÇÃO
EM SERVIÇOS PÚBLICOS



MÉDIA
R\$ 18,90

MEDIANA
R\$ 18,90

MENOR
R\$ 18,90

FILTROS APLICADOS

Unidade de Fornecimento Código Material/Serviço Período da Compra

PAR 439986 Comprado Últimos 30 dias

Quantidade total de registros: 1

Registros apresentados: 1 a 1

Identificação da Compra	Número do Item	Modalidade	Código do CATMAT	Descrição do Item	Descrição Complementar	Unidade de Fornecimento	Quantidade Ofertada	Valor Unitário	Fornecedor	Órgão	UASG	Data da Compra
00008/2023	00108	Pregão	439986	LUVA CIRÚRGICA		PAR	800	R\$18,90	FASTMED COMERCIO DE MEDICAMENTOS E MATERIAIS HOSPITALARES LTDA	PREFEITURA DE CAMPO MAGRO - PR	980842 - PREFEITURA MUNICIPAL DE CAMPO MAGRO - PR	31/07/2023

MÉDIA
R\$ 3,71

MEDIANA
R\$ 4,64

MENOR
R\$ 1,48

FILTROS APLICADOS

Unidade de Fornecimento Código Material/Serviço Período da Compra

PAR 282021 Comprado Últimos 30 dias

Quantidade total de registros: 3

Registros apresentados: 1 a 3

Identificação da Compra	Número do Item	Modalidade	Código do CATMAT	Descrição do Item	Descrição Complementar	Unidade de Fornecimento	Quantidade Ofertada	Valor Unitário	Fornecedor	Órgão	UASG	Data da Compra
00017/2022	00131	Pregão	282021	LUVA CIRÚRGICA		PAR	15.895	R\$1,48	UNIAO FARMA COMERCIAL LTDA	COMANDO DO EXERCITO	160020 - HOSPITAL MILITAR DE ÁREA DE MANAUS	03/08/2023
00036/2023	00010	Pregão	282021	LUVA CIRÚRGICA		PAR	1.500	R\$4,64	GTMED DISTRIBUIDORA DE MATERIAIS E EQUIPAMENTOS HOSPITALARES E ODONTOLOGICOS LTD	EMPRESA BRASILEIRA DE SERVIÇOS HOSPITALARES	156956 - HOSPITAL UNIV DA UNIVERSIDADE FEDERAL AMAPA	03/08/2023
00076/2022	00059	Pregão	282021	LUVA CIRÚRGICA		PAR	3.000	R\$5	TECVIDA COMERCIO E DISTRIBUICAO LTDA	EMPRESA BRASILEIRA DE SERVIÇOS HOSPITALARES	155021 - HOSPITAL DAS CLÍNICAS DE MINAS GERAIS	04/08/2023

MÉDIA
R\$ 15,17

MEDIANA
R\$ 14,50

MENOR
R\$ 14

FILTROS APLICADOS

Unidade de Fornecimento Código Material/Serviço Período da Compra

CAIXA 100,00 UN 269892 Comprado Últimos 30 dias

Quantidade total de registros: 3

Registros apresentados: 1 a 3

Identificação da Compra	Número do Item	Modalidade	Código do CATMAT	Descrição do Item	Descrição Complementar	Unidade de Fornecimento	Quantidade Ofertada	Valor Unitário	Fornecedor	Órgão	UASG	Data da Compra
00018/2023	00068	Pregão	269892	LUVA PARA PROCEDIMENTO NÃO CIRÚRGICO		CAIXA 100,00 UN	474	R\$14	MONACO DISTRIBUIDORA DE MEDICAMENTOS LTDA	FUNDO CONSTITUCIONAL DO DISTRITO FEDERAL	170394 - CORPO DE BOMBEIROS MILITAR DO DF	03/08/2023
00009/2023	00425	Pregão	269892	LUVA PARA PROCEDIMENTO NÃO CIRÚRGICO		CAIXA 100,00 UN	500	R\$14,50	VERO MEDICAL IMPORTACAO, EXPORTACAO E COMERCIO DE PRODUTOS MEDICOS LTDA	EMPRESA BRASILEIRA DE SERVIÇOS HOSPITALARES	155912 - HOSPITAL UNIV JULIO MARIA BANDEIRA DE MELLO	02/08/2023
00010/2023	00129	Pregão	269892	LUVA PARA PROCEDIMENTO NÃO CIRÚRGICO		CAIXA 100,00 UN	10	R\$17	NATIVA DISTRIBUICAO DE SUPRIMENTOS LTDA	FUND.COORD.DE APERF.DE PESSOAL NIVEL SUPERIOR	154003 - MEC-FUCAPES-FUND.COORD.DE AP.NIV.SUPERIOR/DF	01/08/2023

MÉDIA
R\$ 15,16

MEDIANA
R\$ 14,50

MENOR
R\$ 13,92

FILTROS APLICADOS

Unidade de Fornecimento Código Material/Serviço Período da Compra

CAIXA 100,00 UN

269893

Comprado Últimos 30 dias

Quantidade total de registros: 3

Registros apresentados: 1 a 3

Identificação da Compra	Número do Item	Modalidade	Código do CATMAT	Descrição do Item	Descrição Complementar	Unidade de Fornecimento	Quantidade Ofertada	Valor Unitário	Fornecedor	Órgão	UASG	Data da Compra
00006/2023	00149	Pregão	269893	LUVA PARA PROCEDIMENTO NÃO CIRÚRGICO		CAIXA 100,00 UN	1.500	R\$13,92	CLASSMED - PRODUTOS HOSPITALARES LTDA	COMANDO DO EXERCITO	160445 - HOSPITAL DA GUARNICAO DE FLORIANOPOLIS	03/08/2023
00009/2023	00424	Pregão	269893	LUVA PARA PROCEDIMENTO NÃO CIRÚRGICO		CAIXA 100,00 UN	2.500	R\$14,50	VERO MEDICAL IMPORTACAO, EXPORTACAO E COMERCIO DE PRODUTOS MEDICOS LTDA	EMPRESA BRASILEIRA DE SERVIÇOS HOSPITALARES	155912 - HOSPITAL UNIV JULIO MARIA BANDEIRA DE MELLO	02/08/2023
00010/2023	00128	Pregão	269893	LUVA PARA PROCEDIMENTO NÃO CIRÚRGICO		CAIXA 100,00 UN	30	R\$17,05	NATIVA DISTRIBUICAO DE SUPRIMENTOS LTDA	FUND.COORD.DE APERF.DE PESSOAL NIVEL SUPERIOR	154003 - MEC-FUCAPES-FUND.COORD.DE AP.NIV.SUPERIOR/DF	01/08/2023

MÉDIA
R\$ 15,17

MEDIANA
R\$ 14,50

MENOR
R\$ 14

FILTROS APLICADOS

Unidade de Fornecimento Código Material/Serviço Período da Compra

CAIXA 100,00 UN 269894 Comprado Últimos 30 dias

Quantidade total de registros: 3

Registros apresentados: 1 a 3

Identificação da Compra	Número do Item	Modalidade	Código do CATMAT	Descrição do Item	Descrição Complementar	Unidade de Fornecimento	Quantidade Ofertada	Valor Unitário	Fornecedor	Órgão	UASG	Data da Compra
00018/2023	00065	Pregão	269894	LUVA PARA PROCEDIMENTO NÃO CIRÚRGICO		CAIXA 100,00 UN	1.223	R\$14	MONACO DISTRIBUIDORA DE MEDICAMENTOS LTDA	FUNDO CONSTITUCIONAL DO DISTRITO FEDERAL	170394 - CORPO DE BOMBEIROS MILITAR DO DF	03/08/2023
00009/2023	00423	Pregão	269894	LUVA PARA PROCEDIMENTO NÃO CIRÚRGICO		CAIXA 100,00 UN	1.000	R\$14,50	VERO MEDICAL IMPORTACAO, EXPORTACAO E COMERCIO DE PRODUTOS MEDICOS LTDA	EMPRESA BRASILEIRA DE SERVIÇOS HOSPITALARES	155912 - HOSPITAL UNIV JULIO MARIA BANDEIRA DE MELLO	02/08/2023
00010/2023	00127	Pregão	269894	LUVA PARA PROCEDIMENTO NÃO CIRÚRGICO		CAIXA 100,00 UN	30	R\$17	NATIVA DISTRIBUICAO DE SUPRIMENTOS LTDA	FUND.COORD.DE APERF.DE PESSOAL NIVEL SUPERIOR	154003 - MEC-FUCAPES-FUND.COORD.DE AP.NIV.SUPERIOR/DF	01/08/2023

MÉDIA
R\$ 10,00

MEDIANA
R\$ 10,00

MENOR
R\$ 10

FILTROS APLICADOS

Unidade de Fornecimento Código Material/Serviço Período da Compra

CAIXA 100,00 UN 356742 Comprado Últimos 30 dias

Quantidade total de registros: 1

Registros apresentados: 1 a 1.

Identificação da Compra	Número do Item	Modalidade	Código do CATMAT	Descrição do Item	Descrição Complementar	Unidade de Fornecimento	Quantidade Ofertada	Valor Unitário	Fornecedor	Órgão	UASG	Data da Compra
00076/2022	00073	Pregão	356742	LUVA PARA PROCEDIMENTO NÃO CIRÚRGICO		CAIXA 100.00 UN	800	R\$10	TECVIDA COMERCIO E DISTRIBUICAO LTDA	EMPRESA BRASILEIRA DE SERVIÇOS HOSPITALARES	155021 - HOSPITAL DAS CLÍNICAS DE MINAS GERAIS	04/08/2023

MÉDIA
R\$ 13,18

MEDIANA
R\$ 13,20

MENOR
R\$ 12,19

FILTROS APLICADOS

Unidade de Fornecimento Código Material/Serviço Período da Compra

CAIXA 100,00 UN 269891 Comprado Últimos 30 dias

Quantidade total de registros: 3

Registros apresentados: 1 a 3

Identificação da Compra	Número do Item	Modalidade	Código do CATMAT	Descrição do Item	Descrição Complementar	Unidade de Fornecimento	Quantidade Ofertada	Valor Unitário	Fornecedor	Órgão	UASG	Data da Compra
00033/2023	00112	Pregão	269891	LUVA PARA PROCEDIMENTO NÃO CIRÚRGICO		CAIXA 100,00 UN	1.200	R\$12,19	CMH - CENTRAL DE MEDICAMENTOS HOSPITALARES LTDA	PREFEITURA DE VERA CRUZ DO OESTE - PR	987989 - PREFEITURA MUNICIPAL DE VERA CRUZ DO OESTE-PR	01/08/2023
00006/2023	00147	Pregão	269891	LUVA PARA PROCEDIMENTO NÃO CIRÚRGICO		CAIXA 100,00 UN	300	R\$13,20	LICITE SAUDE COMERCIO DE PRODUTOS HOSPITALARES LTDA	COMANDO DO EXERCITO	160445 - HOSPITAL DA GUARNICAO DE FLORIANOPOLIS	03/08/2023
00009/2023	00026	Dispensa de Licitação	269891	LUVA PARA PROCEDIMENTO NÃO CIRÚRGICO		CAIXA 100,00 UN	20	R\$14,15	48.080.553 THAIS GUIMARAES PEREIRA	ESTADO DO CEARA	925467 - TRIBUNAL DE CONTAS DO ESTADO DO CEARA	01/08/2023

MÉDIA
R\$ 38,17

MEDIANA
R\$ 30,00

MENOR
R\$ 25

FILTROS APLICADOS

Unidade de Fornecimento Código Material/Serviço Período da Compra

CAIXA 100,00 UN 437575 Comprado Últimos 30 dias

Quantidade total de registros: 3

Registros apresentados: 1 a 3

Identificação da Compra	Número do Item	Modalidade	Código do CATMAT	Descrição do Item	Descrição Complementar	Unidade de Fornecimento	Quantidade Ofertada	Valor Unitário	Fornecedor	Órgão	UASG	Data da Compra
00029/2023	00337	Pregão	437575	LUVA PARA PROCEDIMENTO NÃO CIRÚRGICO		CAIXA 100,00 UN	160	R\$25	ROBEVALDO ALVES LIMA	INST.FED.DE EDUC., CIENC.E TECNOLOGIA PIAUÍ	158146 - INST.FED.DE EDUC.,CIENC. E TECNOLOGIA PIAUÍ	31/07/2023
00029/2023	00445	Pregão	437575	LUVA PARA PROCEDIMENTO NÃO CIRÚRGICO		CAIXA 100,00 UN	40	R\$30	L D DE LEMOS CASTRO	INST.FED.DE EDUC., CIENC.E TECNOLOGIA PIAUÍ	158146 - INST.FED.DE EDUC.,CIENC. E TECNOLOGIA PIAUÍ	31/07/2023
00029/2023	00484	Pregão	437575	LUVA PARA PROCEDIMENTO NÃO CIRÚRGICO		CAIXA 100,00 UN	20	R\$59,50	LRF DISTRIBUIDORA LTDA	INST.FED.DE EDUC., CIENC.E TECNOLOGIA PIAUÍ	158146 - INST.FED.DE EDUC.,CIENC. E TECNOLOGIA PIAUÍ	31/07/2023

MÉDIA
R\$ 1.675,78

MEDIANA
R\$ 1.363,33

MENOR
R\$ 1.104

FILTROS APLICADOS

Unidade de Fornecimento Código Material/Serviço Período da Compra

UNIDADE **442253** **Comprado Últimos 60 dias**

Quantidade total de registros: 3

Registros apresentados: 1 a 3

Identificação da Compra	Número do Item	Modalidade	Código do CATMAT	Descrição do Item	Descrição Complementar	Unidade de Fornecimento	Quantidade Ofertada	Valor Unitário	Fornecedor	Órgão	UASG	Data da Compra
00019/2023	00014	Pregão	442253	MACA CLÍNICA		UNIDADE	8	R\$1104	CIRURGICA AURORA PRODUTOS HOSPITALARES LTDA	COMANDO DA MARINHA	788820 - CENTRO DE INTENDENCIA DA MARINHA EM MANAUS	20/07/2023
00040/2023	00017	Pregão	442253	MACA CLINICA		UNIDADE	25	R\$1363,33	DESTAK DISTRIBUIDORA DE PRODUTOS E EQUIPAMENTOS HOSPITALARES LTDA	ESTADO DE MINAS GERAIS	984673 - PREF.MUN.DE ITATIAIUCU	19/07/2023
00057/2022	00019	Pregão	442253	MACA CLÍNICA		UNIDADE	5	R\$2560	HIPERFAR MATERIAIS HOSPITALAR E MEDICAMENTOS LTDA	ESTADO DO PARA	980595 - PREFEITURA MUNICIPAL DE PARAUAPEBAS	06/07/2023

MÉDIA
R\$ 580,26

MEDIANA
R\$ 573,00

MENOR
R\$ 537,77

FILTROS APLICADOS

Unidade de Fornecimento Código Material/Serviço Período da Compra

UNIDADE 421129 Comprado Últimos 60 dias

Quantidade total de registros: 3

Registros apresentados: 1 a 3

Identificação da Compra	Número do Item	Modalidade	Código do CATMAT	Descrição do Item	Descrição Complementar	Unidade de Fornecimento	Quantidade Ofertada	Valor Unitário	Fornecedor	Órgão	UASG	Data da Compra
00236/2023	00004	Dispensa de Licitação	421129	MACA DE RESGATE		UNIDADE	2	R\$537,77	DIFER SERVICOS EMERGENCIAIS LTDA	ESTADO DO RIO DE JANEIRO	986001 - PREF.MUN.DO RIO DE JANEIRO/RJ	17/07/2023
00002/2023	00030	Pregão	421129	MACA DE RESGATE		UNIDADE	2	R\$573	LAM BRASIL EQUIPAMENTOS MEDICOS LTDA	COMANDO DO EXERCITO	160134 - CENTRO DE INSTRUÇÃO DE OPERAÇÕES ESPECIAIS	26/07/2023
00012/2023	00105	Pregão	421129	MACA DE RESGATE		UNIDADE	3	R\$630	A & S COMERCIO DE PRODUTOS E MATERIAIS HOSPITALARES LTDA	ESTADO DA BAHIA	983503 - PREFEITURA MUN DE DOM MACEDO COSTA	03/07/2023

MÉDIA
R\$ 96,00

MEDIANA
R\$ 96,00

MENOR
R\$ 64

FILTROS APLICADOS

Unidade de Fornecimento Código Material/Serviço Período da Compra

UNIDADE **459268** **Comprado Últimos 60 dias**

Quantidade total de registros: 2

Registros apresentados: 1 a 2

Identificação da Compra	Número do Item	Modalidade	Código do CATMAT	Descrição do Item	Descrição Complementar	Unidade de Fornecimento	Quantidade Ofertada	Valor Unitário	Fornecedor	Órgão	UASG	Data da Compra
00006/2023	00011	Dispensa de Licitação	459268	MALETA		UNIDADE	1	R\$64	AT CONSTRUCOES LTDA	PMSP - INSTITUTO DE PREVIDÊNCIA MUNICIPAL	928138 - PMSP - INSTITUTO DE PREVID.MUNIC.DE SÃO PAULO	07/07/2023
00006/2023	00003	Dispensa de Licitação	459268	MALETA		UNIDADE	8	R\$128	50.381.842 FRANCIELLY HADAD BARBOSA RAMOS	DISTRITO FEDERAL	927507 - SECRETARIA DE ESTADO DE JUSTICA E CIDADANIA	21/07/2023

MÉDIA
R\$ 14,30

MEDIANA
R\$ 14,30

MENOR
R\$ 14,30

FILTROS APLICADOS

Unidade de Fornecimento Código Material/Serviço Período da Compra

ROLO 15,00 M 445969 Comprado Últimos 30 dias

Quantidade total de registros: 1

Registros apresentados: 1 a 1

Identificação da Compra	Número do Item	Modalidade	Código do CATMAT	Descrição do Item	Descrição Complementar	Unidade de Fornecimento	Quantidade Ofertada	Valor Unitário	Fornecedor	Órgão	UASG	Data da Compra
00024/2023	00026	Pregão	445969	MALHA TUBULAR ORTOPÉDICA		ROLO 15,00 M	30	R\$14,30	G GOTUZZO E CIA LTDA	EMPRESA BRASILEIRA DE SERVIÇOS HOSPITALARES	155908 - HOSPITAL UNIV. DR. MIGUEL RIET CORREA JUNIOR	04/08/2023

MÉDIA
R\$ 7,78

MEDIANA
R\$ 7,78

MENOR
R\$ 7,78

FILTROS APLICADOS

Unidade de Fornecimento Código Material/Serviço Período da Compra

ROLO 15,00 M 445962 Comprado Últimos 30 dias

Quantidade total de registros: 1

Registros apresentados: 1 a 1

Identificação da Compra	Número do Item	Modalidade	Código do CATMAT	Descrição do Item	Descrição Complementar	Unidade de Fornecimento	Quantidade Ofertada	Valor Unitário	Fornecedor	Órgão	UASG	Data da Compra
00024/2023	00022	Pregão	445962	MALHA TUBULAR ORTOPÉDICA		ROLO 15,00 M	75	R\$7,78	G GOTUZZO E CIA LTDA	EMPRESA BRASILEIRA DE SERVIÇOS HOSPITALARES	155908 - HOSPITAL UNIV. DR. MIGUEL RIET CORREA JUNIOR	04/08/2023

MÉDIA
R\$ 8,75

MEDIANA
R\$ 8,75

MENOR
R\$ 7,90

FILTROS APLICADOS

Unidade de Fornecimento Código Material/Serviço Período da Compra

ROLO 15,00 M

445963

Comprado Últimos 30 dias

Quantidade total de registros: 2

Registros apresentados: 1 a 2

Identificação da Compra	Número do Item	Modalidade	Código do CATMAT	Descrição do Item	Descrição Complementar	Unidade de Fornecimento	Quantidade Ofertada	Valor Unitário	Fornecedor	Órgão	UASG	Data da Compra
00009/2023	00120	Pregão	445963	MALHA TUBULAR ORTOPÉDICA		ROLO 15,00 M	300	R\$7,90	POLAR FIX INDUSTRIA E COMERCIO DE PRODUTOS HOSPITALARES LTDA	EMPRESA BRASILEIRA DE SERVIÇOS HOSPITALARES	155180 - HOSP ENS DR WASHINGTON ANTONIO BARROS	02/08/2023
00024/2023	00023	Pregão	445963	MALHA TUBULAR ORTOPÉDICA		ROLO 15,00 M	60	R\$9,59	ALTERMED MATERIAL MEDICO HOSPITALAR LTDA	EMPRESA BRASILEIRA DE SERVIÇOS HOSPITALARES	155908 - HOSPITAL UNIV. DR. MIGUEL RIET CORREA JUNIOR	04/08/2023



MINISTÉRIO DA
GESTÃO E DA INOVAÇÃO
EM SERVIÇOS PÚBLICOS



MÉDIA
R\$ 375,00

MEDIANA
R\$ 375,00

MENOR
R\$ 375

FILTROS APLICADOS

Unidade de Fornecimento Código Material/Serviço Período da Compra

UNIDADE 407756 Comprado Últimos 30 dias

Quantidade total de registros: 1

Registros apresentados: 1 a 1

Identificação da Compra	Número do Item	Modalidade	Código do CATMAT	Descrição do Item	Descrição Complementar	Unidade de Fornecimento	Quantidade Ofertada	Valor Unitário	Fornecedor	Órgão	UASG	Data da Compra
00042/2023	00005	Dispensa de Licitação	407756	MANTA TÉRMICA		UNIDADE	3	R\$375	CONCRETA BRASIL SOLUCOES EMPRESARIAIS LTDA	COMANDO DO EXERCITO	160254 - 1 BATALHAO DE INFANTARIA MOTORIZADO(ES)/RJ	31/07/2023

MÉDIA
R\$ 4,15

MEDIANA
R\$ 3,77

MENOR
R\$ 3,60

FILTROS APLICADOS

Unidade de Fornecimento Código Material/Serviço Período da Compra

UNIDADE 485312 Comprado Últimos 30 dias

Quantidade total de registros: 3

Registros apresentados: 1 a 3

Identificação da Compra	Número do Item	Modalidade	Código do CATMAT	Descrição do Item	Descrição Complementar	Unidade de Fornecimento	Quantidade Ofertada	Valor Unitário	Fornecedor	Órgão	UASG	Data da Compra
00028/2023	00116	Pregão	485312	MÁSCARA CIRÚRGICA		UNIDADE	3.500	R\$3,60	LIFE CLEAN COMERCIO DE EQUIPAMENTOS LTDA	ESTADO DE MINAS GERAIS	985373 - PREF. MUN. DE TIMOTEO/MG	31/07/2023
00006/2023	00154	Pregão	485312	MÁSCARA CIRÚRGICA		UNIDADE	1.200	R\$3,77	TORRE FORTE ATACADO E VAREJO LTDA	COMANDO DO EXERCITO	160445 - HOSPITAL DA GUARNICAO DE FLORIANOPOLIS	03/08/2023
00009/2023	00046	Dispensa de Licitação	485312	MÁSCARA CIRÚRGICA		UNIDADE	27	R\$5,07	DENTAL PARAMETRO ARTIGOS ODONTOLOGICOS E AREA DA SAUDE LTDA	ESTADO DO CEARA	925467 - TRIBUNAL DE CONTAS DO ESTADO DO CEARÁ	01/08/2023

MÉDIA
R\$ 4,42

MEDIANA
R\$ 1,32

MENOR
R\$ 0,77

FILTROS APLICADOS

Unidade de Fornecimento Código Material/Serviço Período da Compra

UNIDADE 485529 Comprado Últimos 60 dias

Quantidade total de registros: 3

Registros apresentados: 1 a 3

Identificação da Compra	Número do Item	Modalidade	Código do CATMAT	Descrição do Item	Descrição Complementar	Unidade de Fornecimento	Quantidade Ofertada	Valor Unitário	Fornecedor	Órgão	UASG	Data da Compra
24054/2023	00042	Pregão	485529	MÁSCARA PROTEÇÃO RESP. C/ ANVISA		UNIDADE	200.000	R\$0,77	HEALTH CARE & DUBEBE COMERCIO, IMPORTACAO, EXPORTACAO DE PRODUTOS DE HIGIENE PES	ESTADO DO RIO GRANDE DO NORTE	925162 - SECRETARIA MUNICIPAL DE ADMINISTRAÇÃO	05/07/2023
00048/2023	00186	Pregão	485529	MÁSCARA PROTEÇÃO RESP. C/ ANVISA		UNIDADE	100	R\$1,32	ALTERMED MATERIAL MEDICO HOSPITALAR LTDA	PREFEITURA DE MERCEDES - PR	985531 - PREFEITURA MUNICIPAL DE MERCEDES - PR	12/07/2023
00037/2023	00318	Pregão	485529	MÁSCARA PROTEÇÃO RESP. C/ ANVISA		UNIDADE	1.000	R\$11,17	PRATES PRODUTOS MEDICOS ODONTOLOGICOS LTDA	PREFEITURA DE DOM BASILIO	983501 - PREFEITURA MUNICIPAL DE DOM BASILIO	17/07/2023

MÉDIA
R\$ 7,18

MEDIANA
R\$ 7,18

MENOR
R\$ 7

FILTROS APLICADOS

Unidade de Fornecimento Código Material/Serviço Período da Compra

UNIDADE **435417** **Comprado Últimos 30 dias**

Quantidade total de registros: 2

Registros apresentados: 1 a 2

Identificação da Compra	Número do Item	Modalidade	Código do CATMAT	Descrição do Item	Descrição Complementar	Unidade de Fornecimento	Quantidade Ofertada	Valor Unitário	Fornecedor	Órgão	UASG	Data da Compra
00088/2023	00033	Pregão	435417	MATERIAL GASOTERAPIA		UNIDADE	7.500	R\$7	GRADUAL COMERCIO E SERVICOS LTDA	ESTADO DE SERGIPE	926775 - FUNDO ESTADUAL DE SAÚDE	02/08/2023
00088/2023	00034	Pregão	435417	MATERIAL GASOTERAPIA		UNIDADE	2.500	R\$7,36	GLOBAL COMERCIAL LTDA	ESTADO DE SERGIPE	926775 - FUNDO ESTADUAL DE SAÚDE	02/08/2023

MÉDIA
R\$ 7,18

MEDIANA
R\$ 7,18

MENOR
R\$ 7

FILTROS APLICADOS

Unidade de Fornecimento Código Material/Serviço Período da Compra

UNIDADE **435416** **Comprado Últimos 30 dias**

Quantidade total de registros: 2

Registros apresentados: 1 a 2

Identificação da Compra	Número do Item	Modalidade	Código do CATMAT	Descrição do Item	Descrição Complementar	Unidade de Fornecimento	Quantidade Ofertada	Valor Unitário	Fornecedor	Órgão	UASG	Data da Compra
00088/2023	00029	Pregão	435416	MATERIAL GASOTERAPIA		UNIDADE	7.500	R\$7	GRADUAL COMERCIO E SERVICOS LTDA	ESTADO DE SERGIPE	926775 - FUNDO ESTADUAL DE SAÚDE	02/08/2023
00088/2023	00030	Pregão	435416	MATERIAL GASOTERAPIA		UNIDADE	2.500	R\$7,36	GLOBAL COMERCIAL LTDA	ESTADO DE SERGIPE	926775 - FUNDO ESTADUAL DE SAÚDE	02/08/2023

MÉDIA
R\$ 14,58

MEDIANA
R\$ 14,58

MENOR
R\$ 9,15

FILTROS APLICADOS

Unidade de Fornecimento Código Material/Serviço Período da Compra

UNIDADE **435410** **Comprado Últimos 30 dias**

Quantidade total de registros: 2

Registros apresentados: 1 a 2

Identificação da Compra	Número do Item	Modalidade	Código do CATMAT	Descrição do Item	Descrição Complementar	Unidade de Fornecimento	Quantidade Ofertada	Valor Unitário	Fornecedor	Órgão	UASG	Data da Compra
00033/2023	00123	Pregão	435410	MATERIAL GASOTERAPIA		UNIDADE	50	R\$9,15	STARMED ARTIGOS MEDICOS E HOSPITALARES LTDA	PREFEITURA DE VERA CRUZ DO OESTE - PR	987989 - PREFEITURA MUNICIPAL DE VERA CRUZ DO OESTE-PR	01/08/2023
00009/2023	00356	Pregão	435410	MATERIAL GASOTERAPIA		UNIDADE	30	R\$20	BRAZTECH MANUTENCAO E REPARACAO EM EQUIPAMENTOS HOSPITALARES LTDA	EMPRESA BRASILEIRA DE SERVIÇOS HOSPITALARES	155912 - HOSPITAL UNIV JULIO MARIA BANDEIRA DE MELLO	02/08/2023

8
ML

MÉDIA
R\$ 220,00

MEDIANA
R\$ 220,00

MENOR
R\$ 220

FILTROS APLICADOS

Unidade de Fornecimento Código Material/Serviço Período da Compra

UNIDADE **399753** **Comprado Últimos 60 dias**

Quantidade total de registros: 2

Registros apresentados: 1 a 2

Identificação da Compra	Número do Item	Modalidade	Código do CATMAT	Descrição do Item	Descrição Complementar	Unidade de Fornecimento	Quantidade Ofertada	Valor Unitário	Fornecedor	Órgão	UASG	Data da Compra
00133/2023	00029	Pregão	399753	MESA AUXILIAR HOSPITALAR		UNIDADE	42	R\$220	D & D EMPREENDIMENTOS COMERCIAIS LTDA	ESTADO DO RIO DE JANEIRO	927152 - FUNDO MUNICIPAL DE SAUDE DE MACAE	26/07/2023
00133/2023	00065	Pregão	399753	MESA AUXILIAR HOSPITALAR		UNIDADE	13	R\$220	D & D EMPREENDIMENTOS COMERCIAIS LTDA	ESTADO DO RIO DE JANEIRO	927152 - FUNDO MUNICIPAL DE SAUDE DE MACAE	26/07/2023

MÉDIA
R\$ 136,29

MEDIANA
R\$ 112,36

MENOR
R\$ 6,50

FILTROS APLICADOS

Unidade de Fornecimento Código Material/Serviço Período da Compra

UNIDADE 435786 Comprado Últimos 60 dias

Quantidade total de registros: 3

Registros apresentados: 1 a 3

Identificação da Compra	Número do Item	Modalidade	Código do CATMAT	Descrição do Item	Descrição Complementar	Unidade de Fornecimento	Quantidade Ofertada	Valor Unitário	Fornecedor	Órgão	UASG	Data da Compra
00066/2023	00014	Pregão	435786	NEBULIZADOR		UNIDADE	300	R\$6,50	MORETI DISTRIBUIDORA DE PRODUTOS MEDICOS E ODONTOLOGICOS LTDA	PREFEITURA DE SANTA MARIA/RS	988841 - PREFEITURA MUNICIPAL DE SANTA MARIA/RS	13/07/2023
00012/2023	00117	Pregão	435786	NEBULIZADOR		UNIDADE	10	R\$112,36	VIVRE COMERCIO DE PRODUTOS HOSPITALARES LTDA	ESTADO DA BAHIA	983503 - PREFEITURA MUN DE DOM MACEDO COSTA	03/07/2023
00038/2022	00014	Pregão	435786	NEBULIZADOR		UNIDADE	3	R\$290	LONDRIHOSP IMPORTACAO E EXPORTACAO DE PRODUTOS MEDICO HOSPITALARES LTDA	ESTADO DO ESPIRITO SANTO	985633 - PREFEITURA MUNICIPAL DE CONCEICAO DO CASTELO	20/07/2023

MÉDIA
R\$ 7,82

MEDIANA
R\$ 7,82

MENOR
R\$ 2,40

FILTROS APLICADOS

Unidade de Fornecimento Código Material/Serviço Período da Compra

UNIDADE **399611** **Comprado Últimos 30 dias**

Quantidade total de registros: 2

Registros apresentados: 1 a 2

Identificação da Compra	Número do Item	Modalidade	Código do CATMAT	Descrição do Item	Descrição Complementar	Unidade de Fornecimento	Quantidade Ofertada	Valor Unitário	Fornecedor	Órgão	UASG	Data da Compra
00076/2023	00073	Pregão	399611	ÓCULOS PROTEÇÃO		UNIDADE	300	R\$2,40	PLASTICOS V.P. INDUSTRIA E COMERCIO LTDA	ESTADO DE SAO PAULO	926486 - PMA - PREFEITURA MUNICIPAL DE ASSIS - SP	04/08/2023
00035/2023	00083	Pregão	399611	ÓCULOS PROTEÇÃO		UNIDADE	10	R\$13,23	MARTA JUSSARA DE MOURA LTDA	ASSEMBLEIA LEGISLATIVA DO ESTADO DO CEARA	926841 - ASSEMBLEIA LEGISLATIVA DO ESTADO DO CEARÁ	01/08/2023

hht

MÉDIA
R\$ 54,27

MEDIANA
R\$ 47,25

MENOR
R\$ 47,25

FILTROS APLICADOS

Unidade de Fornecimento Código Material/Serviço Período da Compra

UNIDADE **455924** **Comprado Últimos 60 dias**

Quantidade total de registros: 3

Registros apresentados: 1 a 3

Identificação da Compra	Número do Item	Modalidade	Código do CATMAT	Descrição do Item	Descrição Complementar	Unidade de Fornecimento	Quantidade Ofertada	Valor Unitário	Fornecedor	Órgão	UASG	Data da Compra
00041/2023	00047	Pregão	455924	ÓRTESE PARA COLUNA VERTEBRAL		UNIDADE	10	R\$47,25	NACIONAL SAFETY EQUIPAMENTOS DE SEGURANCA LTDA	PREFEITURA DE RENASCENÇA - PR	987809 - PREFEITURA MUNICIPAL DE RENASCENÇA - PR	10/07/2023
00041/2023	00046	Pregão	455924	ÓRTESE PARA COLUNA VERTEBRAL		UNIDADE	10	R\$47,25	NACIONAL SAFETY EQUIPAMENTOS DE SEGURANCA LTDA	PREFEITURA DE RENASCENÇA - PR	987809 - PREFEITURA MUNICIPAL DE RENASCENÇA - PR	10/07/2023
00037/2023	00084	Pregão	455924	ÓRTESE PARA COLUNA VERTEBRAL		UNIDADE	5	R\$68,31	PRATES PRODUTOS MEDICOS ODONTOLOGICOS LTDA	PREFEITURA DE DOM BASILIO	983501 - PREFEITURA MUNICIPAL DE DOM BASILIO	17/07/2023

MÉDIA
R\$ 13,30

MEDIANA
R\$ 13,30

MENOR
R\$ 13,30

FILTROS APLICADOS

Unidade de Fornecimento Código Material/Serviço Período da Compra

UNIDADE **456006** **Comprado Últimos 30 dias**

Quantidade total de registros: 1

Registros apresentados: 1 a 1

Identificação da Compra	Número do Item	Modalidade	Código do CATMAT	Descrição do Item	Descrição Complementar	Unidade de Fornecimento	Quantidade Ofertada	Valor Unitário	Fornecedor	Órgão	UASG	Data da Compra
00009/2023	00042	Pregão	456006	ÓRTESE PARA COLUNA VERTEBRAL		UNIDADE	90	R\$13,30	MEDEFE PRODUTOS MEDICO-HOSPITALARES LTDA	EMPRESA BRASILEIRA DE SERVIÇOS HOSPITALARES	155180 - HOSP ENS DR WASHINGTON ANTONIO BARROS	02/08/2023

MÉDIA
R\$ 200,00

MEDIANA
R\$ 200,00

MENOR
R\$ 200

FILTROS APLICADOS

Unidade de Fornecimento Código Material/Serviço Período da Compra

UNIDADE **367556** **Comprado Últimos 30 dias**

Quantidade total de registros: 1

Registros apresentados: 1 a 1

Identificação da Compra	Número do Item	Modalidade	Código do CATMAT	Descrição do Item	Descrição Complementar	Unidade de Fornecimento	Quantidade Ofertada	Valor Unitário	Fornecedor	Órgão	UASG	Data da Compra
00050/2023	00043	Pregão	367556	OTOSCÓPIO		UNIDADE	10	R\$200	LONDRIHOSP IMPORTACAO E EXPORTACAO DE PRODUTOS MEDICO HOSPITALARES LTDA	ESTADO DA PARAIBA	982179 - PREFEITURA MUNICIPAL DE SÃO BENTO	04/08/2023

MÉDIA
R\$ 1.324,33

MEDIANA
R\$ 1.840,00

MENOR
R\$ 293

FILTROS APLICADOS

Unidade de Fornecimento Código Material/Serviço Período da Compra

UNIDADE 441983 Comprado Últimos 60 dias

Quantidade total de registros: 3

Registros apresentados: 1 a 3

Identificação da Compra	Número do Item	Modalidade	Código do CATMAT	Descrição do Item	Descrição Complementar	Unidade de Fornecimento	Quantidade Ofertada	Valor Unitário	Fornecedor	Órgão	UASG	Data da Compra
00051/2023	00026	Pregão	441983	OXÍMETRO USO MÉDICO		UNIDADE	4	R\$293	DIMAVE EQUIPAMENTOS MEDICOS LTDA	EMPRESA BRASILEIRA DE SERVIÇOS HOSPITALARES	155902 - COMPLEXO HOSPITALAR UNIVERSITÁRIO DA UFPR	14/07/2023
00019/2023	00414	Pregão	441983	OXÍMETRO USO MÉDICO		UNIDADE	15	R\$1840	TEMPO COMERCIAL DISTRIBUIDORA DE MEDICAMENTOS LTDA	ESTADO DAS ALAGOAS	982733 - PREFEITURA MUNICIPAL DE CAPELA	25/07/2023
00019/2023	00415	Pregão	441983	OXÍMETRO USO MÉDICO		UNIDADE	45	R\$1840	TEMPO COMERCIAL DISTRIBUIDORA DE MEDICAMENTOS LTDA	ESTADO DAS ALAGOAS	982733 - PREFEITURA MUNICIPAL DE CAPELA	25/07/2023



ACESSIBILIDADE ALTO CONTRASTE MAPA DO SITE

MATERIAIS

Código Material/Serviço: X LIMPAR 262254 Unidade da Federação: UNIDADE Período da Compra: Comprado Último...

OCULTAR FILTROS

Ano da Compra

Nome do Material (PDM)

Código Material

Descrição do Item

Descrição Complementar

Distrito da Compra

Período da Compra

Forma da Compra

MÉDIA MEDIANA

MENOR VALOR MAIOR VALOR

MÉDIA DE PREÇO POR ESTADO

QUANTIDADE DE PROCESSOS DE COMPRAS: 0

QUANTIDADE DE ITENS DE COMPRA

QUANTIDADE DE ITENS



GRÁFICO DE DISPERSÃO POR ITEM DE COMPRA - QUANTIDADE X PREÇO UNITÁRIO

bnt

MÉDIA
R\$ 8,24

MEDIANA
R\$ 8,24

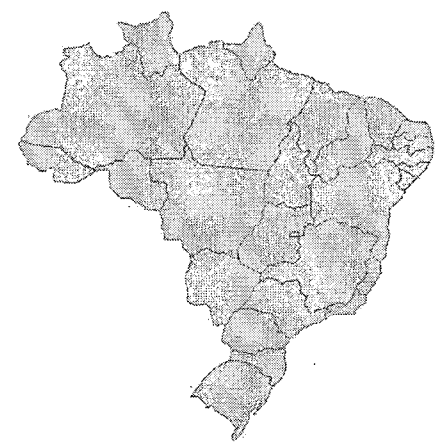
MENOR
R\$ 7,78

FILTROS APLICADOS

Unidade de Fornecimento Código Material/Serviço Período da Compra

UNIDADE **438059** **Comprado Últimos 30 dias**

Quantidade total de registros: 2

Registros apresentados: 1 a 2

Identificação da Compra	Número do Item	Modalidade	Código do CATMAT	Descrição do Item	Descrição Complementar	Unidade de Fornecimento	Quantidade Ofertada	Valor Unitário	Fornecedor	Órgão	UASG	Data da Compra
00009/2023	00125	Pregão	438059	PAPEL PARA IMPRESSÃO - USO HOSPITALAR		UNIDADE	100	R\$7,78	TECNOPRINT IMPRESSOS TECNICOS LTDA	EMPRESA BRASILEIRA DE SERVIÇOS HOSPITALARES	155180 - HOSP ENS DR WASHINGTON ANTONIO BARROS	02/08/2023
00029/2023	00015	Pregão	438059	PAPEL PARA IMPRESSÃO - USO HOSPITALAR		UNIDADE	60	R\$8,70	TECNOPRINT IMPRESSOS TECNICOS LTDA	EMPRESA BRASILEIRA DE SERVIÇOS HOSPITALARES	155126 - HOSPITAL UNIV. PROFESSOR ALBERTO ANTUNES	01/08/2023

MÉDIA
R\$ 37,57

MEDIANA
R\$ 37,57

MENOR
R\$ 37,57

FILTROS APLICADOS

Unidade de Fornecimento Código Material/Serviço Período da Compra

UNIDADE **443835** **Comprado Últimos 60 dias**

Quantidade total de registros: 2

Registros apresentados: 1 a 2

Identificação da Compra	Número do Item	Modalidade	Código do CATMAT	Descrição do Item	Descrição Complementar	Unidade de Fornecimento	Quantidade Ofertada	Valor Unitário	Fornecedor	Órgão	UASG	Data da Compra
00029/2023	00107	Pregão	443835	PEÇA EQUIPAMENTO MÉDICO		UNIDADE	40	R\$37,57	CRM DISTRIBUIDORA MEDICAL HOSPITALAR LTDA	ESTADO DE MINAS GERAIS	985373 - PREF.MUN.DE TIMOTEO/MG	19/07/2023
00029/2023	00108	Pregão	443835	PEÇA EQUIPAMENTO MÉDICO		UNIDADE	200	R\$37,57	CRM DISTRIBUIDORA MEDICAL HOSPITALAR LTDA	ESTADO DE MINAS GERAIS	985373 - PREF.MUN.DE TIMOTEO/MG	19/07/2023

MÉDIA
R\$ 47,48

MEDIANA
R\$ 47,48

MENOR
R\$ 47,48

FILTROS APLICADOS

Unidade de Fornecimento Código Material/Serviço Período da Compra

UNIDADE **443837** **Comprado Últimos 60 dias**

Quantidade total de registros: 1

Registros apresentados: 1 a 1

Identificação da Compra	Número do Item	Modalidade	Código do CATMAT	Descrição do Item	Descrição Complementar	Unidade de Fornecimento	Quantidade Ofertada	Valor Unitário	Fornecedor	Órgão	UASG	Data da Compra
00077/2022	00087	Pregão	443837	PEÇA EQUIPAMENTO MÉDICO		UNIDADE	50	R\$47,48	MASTER MEDIKAL INDUSTRIA E COMERCIO DE EQUIPAMENTOS MEDICOS LTDA	EMPRESA BRASILEIRA DE SERVIÇOS HOSPITALARES	155021 - HOSPITAL DAS CLÍNICAS DE MINAS GERAIS	18/07/2023

MÉDIA
R\$ 65,42

MEDIANA
R\$ 65,42

MENOR
R\$ 65,42

FILTROS APLICADOS

Unidade de Fornecimento Código Material/Serviço Período da Compra

UNIDADE **466807** **Comprado Últimos 60 dias**

Quantidade total de registros: 1

Registros apresentados: 1 a 1

Identificação da Compra	Número do Item	Modalidade	Código do CATMAT	Descrição do Item	Descrição Complementar	Unidade de Fornecimento	Quantidade Ofertada	Valor Unitário	Fornecedor	Órgão	UASG	Data da Compra
00037/2023	00240	Pregão	466807	PERA USO MÉDICO		UNIDADE	24	R\$65,42	PRATES PRODUTOS MEDICOS ODONTOLOGICOS LTDA	PREFEITURA DE DOM BASILIO	983501 - PREFEITURA MUNICIPAL DE DOM BASILIO	17/07/2023

MÉDIA
R\$ 8,63

MEDIANA
R\$ 8,60

MENOR
R\$ 6,50

FILTROS APLICADOS

Unidade de Fornecimento Código Material/Serviço Período da Compra

FRASCO 1000,00 ML 277319

Comprado Últimos 30 dias

Quantidade total de registros: 3

Registros apresentados: 1 a 3

Identificação da Compra	Número do Item	Modalidade	Código do CATMAT	Descrição do Item	Descrição Complementar	Unidade de Fornecimento	Quantidade Ofertada	Valor Unitário	Fornecedor	Órgão	UASG	Data da Compra
13005/2022	00020	Pregão	277319	PERÓXIDO DE HIDROGÊNIO. (ÁGUA OXIGENADA)		FRASCO 1000,00 ML	1.100	R\$6,50	CIRURGICA SERRA MAR LTDA	ESTADO DE PERNAMBUCO	982337 - PREFEITURA MUNICIPAL DE BEZERROS	31/07/2023
00009/2023	00049	Dispensa de Licitação	277319	PERÓXIDO DE HIDROGÊNIO (ÁGUA OXIGENADA)		FRASCO 1000,00 ML	1	R\$8,60	48.080.553 THAIS GUIMARAES PEREIRA	ESTADO DO CEARA	925467 - TRIBUNAL DE CONTAS DO ESTADO DO CEARÁ	01/08/2023
00029/2023	00002	Pregão	277319	PERÓXIDO DE HIDROGÊNIO (ÁGUA OXIGENADA)		FRASCO 1000,00 ML	15	R\$10,78	DENTAL MARIA LTDA	COMANDO DA AERONAUTICA	120006 - MAER-GAPBR-GRUPAMENTO DE APOIO DE BRASILIA/DF	01/08/2023

MÉDIA
R\$ 16,60

MEDIANA
R\$ 16,60

MENOR
R\$ 16,60

FILTROS APLICADOS

Unidade de Fornecimento Código Material/Serviço Período da Compra

UNIDADE 467745 Comprado Últimos 30 dias

Quantidade total de registros: 3

Registros apresentados: 1 a 3

Identificação da Compra	Número do Item	Modalidade	Código do CATMAT	Descrição do Item	Descrição Complementar	Unidade de Fornecimento	Quantidade Ofertada	Valor Unitário	Fornecedor	Órgão	UASG	Data da Compra
00015/2023	00436	Pregão	467745	PINÇA ANATÔMICA		UNIDADE	10	R\$16,60	MF MEDICAL COMERCIO E MANUTENCAO DE MATERIAIS CIRURGICOS LTDA	ESTADO DE RONDONIA	925373 - SUPERINTEND.ESTAD.DE COMPRAS E LICITAÇÕES/RO	31/07/2023
00015/2023	00372	Pregão	467745	PINÇA ANATÔMICA		UNIDADE	5	R\$16,60	MF MEDICAL COMERCIO E MANUTENCAO DE MATERIAIS CIRURGICOS LTDA	ESTADO DE RONDONIA	925373 - SUPERINTEND.ESTAD.DE COMPRAS E LICITAÇÕES/RO	31/07/2023
00015/2023	00394	Pregão	467745	PINÇA ANATÔMICA		UNIDADE	4	R\$16,60	MF MEDICAL COMERCIO E MANUTENCAO DE MATERIAIS CIRURGICOS LTDA	ESTADO DE RONDONIA	925373 - SUPERINTEND.ESTAD.DE COMPRAS E LICITAÇÕES/RO	31/07/2023

MÉDIA
R\$ 21,15

MEDIANA
R\$ 21,15

MENOR
R\$ 18

FILTROS APLICADOS

Unidade de Fornecimento Código Material/Serviço Período da Compra

UNIDADE 467747 Comprado Últimos 60 dias

Quantidade total de registros: 2

Registros apresentados: 1 a 2

Identificação da Compra	Número do Item	Modalidade	Código do CATMAT	Descrição do Item	Descrição Complementar	Unidade de Fornecimento	Quantidade Ofertada	Valor Unitário	Fornecedor	Órgão	UASG	Data da Compra
00098/2023	00069	Pregão	467747	PINÇA ANATÔMICA		UNIDADE	50	R\$18	AD INSTRUMENTOS CIRURGICOS IMPORTACAO E EXPORTACAO LTDA	ESTADO DO RIO DE JANEIRO	985867 - PREF.MUN.DE NOVA FRIBURGO	06/07/2023
00040/2023	00076	Pregão	467747	PINÇA ANATÔMICA		UNIDADE	40	R\$24,30	DENT SERV-COMERCIO E SERVICOS CORRELATOS DE SAUDE LTDA	UNIVERSIDADE FEDERAL FLUMINENSE	150182 - PRÓ-REITORIA DE ADMINISTRAÇÃO	12/07/2023

MÉDIA
R\$ 16,92

MEDIANA
R\$ 16,92

MENOR
R\$ 15,70

FILTROS APLICADOS

Unidade de Fornecimento Código Material/Serviço Período da Compra

UNIDADE 467997 Comprado Últimos 30 dias

Quantidade total de registros: 2

Registros apresentados: 1 a 2

Identificação da Compra	Número do Item	Modalidade	Código do CATMAT	Descrição do Item	Descrição Complementar	Unidade de Fornecimento	Quantidade Ofertada	Valor Unitário	Fornecedor	Órgão	UASG	Data da Compra
00014/2023	00030	Pregão	467997	PINÇA ANATÔMICA		UNIDADE	5	R\$15,70	RGN INSTRUMENTOS E EQUIPAMENTOS MEDICOS LTDA	PREFEITURA DE SAO JOSE DOS PINHAIS - PR	987885 - PREFEITURA MUNICIPAL DE SAO JOSE DOS PINHAIS	31/07/2023
00045/2023	00082	Pregão	467997	PINÇA ANATÔMICA		UNIDADE	130	R\$18,15	RGN INSTRUMENTOS E EQUIPAMENTOS MEDICOS LTDA	EMPRESA BRASILEIRA DE SERVIÇOS HOSPITALARES	136956 - HOSPITAL UNIV DA UNIVERSIDADE FEDERAL AMAPA	03/08/2023

MÉDIA
R\$ 550,00

MEDIANA
R\$ 550,00

MENOR
R\$ 550

FILTROS APLICADOS

Unidade de Fornecimento Código Material/Serviço Período da Compra

UNIDADE **476242** **Comprado Últimos 30 dias**

Quantidade total de registros: 1

Registros apresentados: 1 a 1

Identificação da Compra	Número do Item	Modalidade	Código do CATMAT	Descrição do Item	Descrição Complementar	Unidade de Fornecimento	Quantidade Ofertada	Valor Unitário	Fornecedor	Órgão	UASG	Data da Compra
00036/2023	00032	Pregão	476242	PINÇA CIRÚRGICA		UNIDADE	5	R\$550	STAN COMERCIO DE PRODUTOS MEDICOS LTDA	PREFEITURA DE MARIPÁ - PR	985487 - PREFEITURA MUNICIPAL DE MARIPA - PR	01/08/2023

MÉDIA
R\$ 46,33

MEDIANA
R\$ 50,00

MENOR
R\$ 32

FILTROS APLICADOS

Unidade de Fornecimento Código Material/Serviço Período da Compra

UNIDADE **467867** **Comprado Últimos 60 dias**

Quantidade total de registros: 3

Registros apresentados: 1 a 3

Identificação da Compra	Número do Item	Modalidade	Código do CATMAT	Descrição do Item	Descrição Complementar	Unidade de Fornecimento	Quantidade Ofertada	Valor Unitário	Fornecedor	Órgão	UASG	Data da Compra
00311/2023	00001	Pregão	467867	PINÇA CIRÚRGICA		UNIDADE	460	R\$32	MCL COMERCIO E IMPORTACAO DE PRODUTOS HOSPITALARES LTDA	ESTADO DO CEARA	943001 - GOVERNO DO ESTADO DO CEARA	30/06/2023
00172/2021	00051	Pregão	467867	PINÇA CIRÚRGICA		UNIDADE	20	R\$50	CENTRAL CIRURGICA COMERCIO, IMPORTACAO E EXPORTACAO LTDA	COMANDO DO EXERCITO	160322 - HOSPITAL CENTRAL DO EXERCITO/RJ	17/07/2023
00082/2023	00086	Pregão	467867	PINÇA CIRÚRGICA		UNIDADE	5	R\$56,99	FUSAO COMERCIO DE PRODUTOS ODONTOLOGICOS LTDA	ESTADO DO PARANA	927868 - UNIOESTE CAMPUS CASCAVEL	18/07/2023

MÉDIA
R\$ 34,65

MEDIANA
R\$ 34,65

MENOR
R\$ 32,30

FILTROS APLICADOS

Unidade de Fornecimento Código Material/Serviço Período da Compra

UNIDADE **467756** **Comprado Últimos 60 dias**

Quantidade total de registros: 2

Registros apresentados: 1 a 2

Identificação da Compra	Número do Item	Modalidade	Código do CATMAT	Descrição do Item	Descrição Complementar	Unidade de Fornecimento	Quantidade Ofertada	Valor Unitário	Fornecedor	Órgão	UASG	Data da Compra
00004/2023	00238	Pregão	467756	PINÇA CIRÚRGICA		UNIDADE	5	R\$32,30	RGN INSTRUMENTOS E EQUIPAMENTOS MEDICOS LTDA	COMANDO DA AERONAUTICA	120014 - BASE AEREA DE FORTALEZA/MAER - CE	13/07/2023
00021/2023	00169	Pregão	467756	PINÇA CIRÚRGICA		UNIDADE	5	R\$37	MORETI DISTRIBUIDORA DE PRODUTOS MEDICOS E ODONTOLOGICOS LTDA	EMPRESA BRASILEIRA DE SERVIÇOS HOSPITALARES	155901 - HOSPITAL ESCOLA DA UNIV. FEDERAL DE PELOTAS	12/07/2023



MATERIAIS

Código Material/Origem 601001

Unidade de Persoam... UNIDADE

- OCULTAR FILTROS
- Ano da Compra
- Norma do Material (PDM)
- Código Material
- Descrição do item
- Descrição Complementar
- História da Compra
- Período da Compra
- Forma da Compra

MÉDIA R\$ 1.500,00 MEDIANA R\$ 1.500,00

MENOR VALOR R\$ 1.500- MAIOR VALOR R\$ 1,5 mil-

QUANTIDADE DE PROCESSOS DE COMPRAS 1

QUANTIDADE DE ITENS DE COMPRA 1

QUANTIDADE DE ITENS 2



GRÁFICO DE DISPERSÃO POR ITEM DE COMPRA - QUANTIDADE X PREÇO UNITÁRIO

Unitário	R\$ 1.800,00																		
	R\$ 1.600,00																		

196

MÉDIA
R\$ 35,49

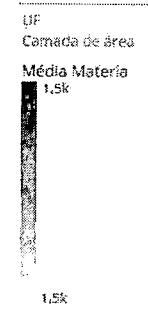
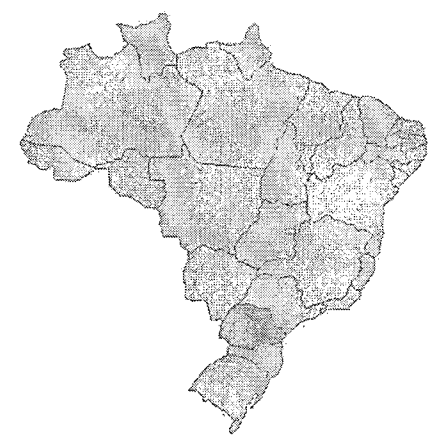
MEDIANA
R\$ 35,49

MENOR
R\$ 35,49

FILTROS APLICADOS

Unidade de Fornecimento Código Material/Serviço Período da Compra

UNIDADE **467834** **Comprado Últimos 30 dias**

Quantidade total de registros: 3

Registros apresentados: 1 a 3

Identificação da Compra	Número do Item	Modalidade	Código do CATMAT	Descrição do Item	Descrição Complementar	Unidade de Fornecimento	Quantidade Ofertada	Valor Unitário	Fornecedor	Órgão	UASG	Data da Compra
00015/2023	00367	Pregão	467834	PINÇA CIRÚRGICA		UNIDADE	5	R\$35,49	MF MEDICAL COMERCIO E MANUTENCAO DE MATERIAIS CIRURGICOS LTDA	ESTADO DE RONDONIA	925373 - SUPERINTEND.ESTAD.DE COMPRAS E LICITAÇÕES/RO	31/07/2023
00015/2023	00443	Pregão	467834	PINÇA CIRÚRGICA		UNIDADE	20	R\$35,49	MF MEDICAL COMERCIO E MANUTENCAO DE MATERIAIS CIRURGICOS LTDA	ESTADO DE RONDONIA	925373 - SUPERINTEND.ESTAD.DE COMPRAS E LICITAÇÕES/RO	31/07/2023
00015/2023	00121	Pregão	467834	PINÇA CIRÚRGICA		UNIDADE	48	R\$35,49	MF MEDICAL COMERCIO E MANUTENCAO DE MATERIAIS CIRURGICOS LTDA	ESTADO DE RONDONIA	925373 - SUPERINTEND.ESTAD.DE COMPRAS E LICITAÇÕES/RO	31/07/2023

MÉDIA
R\$ 26,29

MEDIANA
R\$ 25,43

MENOR
R\$ 25,43

FILTROS APLICADOS

Unidade de Fornecimento Código Material/Serviço Período da Compra

UNIDADE 467838 Comprado Últimos 30 dias

Quantidade total de registros: 3

Registros apresentados: 1 a 3

Identificação da Compra	Número do Item	Modalidade	Código do CATMAT	Descrição do Item	Descrição Complementar	Unidade de Fornecimento	Quantidade Ofertada	Valor Unitário	Fornecedor	Órgão	UASG	Data da Compra
00015/2023	00453	Pregão	467838	PINÇA CIRÚRGICA		UNIDADE	27	R\$25,43	MF MEDICAL COMERCIO E MANUTENCAO DE MATERIAIS CIRURGICOS LTDA	ESTADO DE RONDONIA	925373 - SUPERINTEND.ESTAD.DE COMPRAS E LICITAÇÕES/RO	31/07/2023
00015/2023	00390	Pregão	467838	PINÇA CIRÚRGICA		UNIDADE	4	R\$25,43	MF MEDICAL COMERCIO E MANUTENCAO DE MATERIAIS CIRURGICOS LTDA	ESTADO DE RONDONIA	925373 - SUPERINTEND.ESTAD.DE COMPRAS E LICITAÇÕES/RO	31/07/2023
00045/2023	00065	Pregão	467838	PINÇA CIRÚRGICA		UNIDADE	190	R\$28	MCL COMERCIO E IMPORTACAO DE PRODUTOS HOSPITALARES LTDA	EMPRESA BRASILEIRA DE SERVIÇOS HOSPITALARES	156956 - HOSPITAL UNIV DA UNIVERSIDADE FEDERAL AMAPA	03/08/2023

MÉDIA
R\$ 30,10

MEDIANA
R\$ 30,10

MENOR
R\$ 30,10

FILTROS APLICADOS

Unidade de Fornecimento Código Material/Serviço Período da Compra

UNIDADE **467833** **Comprado Últimos 30 dias**

Quantidade total de registros: 3

Registros apresentados: 1 a 3

Identificação da Compra	Número do Item	Modalidade	Código do CATMAT	Descrição do Item	Descrição Complementar	Unidade de Fornecimento	Quantidade Ofertada	Valor Unitário	Fornecedor	Órgão	UASG	Data da Compra
00015/2023	00232	Pregão	467833	PINÇA CIRÚRGICA		UNIDADE	12	R\$30,10	MF MEDICAL COMERCIO E MANUTENCAO DE MATERIAIS CIRURGICOS LTDA	ESTADO DE RONDONIA	925373 - SUPERINTEND. ESTAD. DE COMPRAS E LICITAÇÕES/RO	31/07/2023
00015/2023	00454	Pregão	467833	PINÇA CIRÚRGICA		UNIDADE	30	R\$30,10	MF MEDICAL COMERCIO E MANUTENCAO DE MATERIAIS CIRURGICOS LTDA	ESTADO DE RONDONIA	925373 - SUPERINTEND. ESTAD. DE COMPRAS E LICITAÇÕES/RO	31/07/2023
00015/2023	00175	Pregão	467833	PINÇA CIRÚRGICA		UNIDADE	8	R\$30,10	MF MEDICAL COMERCIO E MANUTENCAO DE MATERIAIS CIRURGICOS LTDA	ESTADO DE RONDONIA	925373 - SUPERINTEND. ESTAD. DE COMPRAS E LICITAÇÕES/RO	31/07/2023

MÉDIA
R\$ 73,57

MEDIANA
R\$ 72,65

MENOR
R\$ 60

FILTROS APLICADOS

Unidade de Fornecimento Código Material/Serviço Período da Compra

UNIDADE 467761 Comprado Últimos 60 dias

Quantidade total de registros: 3

Registros apresentados: 1 a 3

Identificação da Compra	Número do Item	Modalidade	Código do CATMAT	Descrição do Item	Descrição Complementar	Unidade de Fornecimento	Quantidade Ofertada	Valor Unitário	Fornecedor	Órgão	UASG	Data da Compra
00003/2023	00083	Pregão	467761	PINÇA CIRÚRGICA		UNIDADE	80	R\$60	V R P DE OLIVEIRA COMERCIO E REPRESENTACAO DE EQUIPAMENTO MEDICO-HOSPITALAR LTDA	MINISTERIO DA SAUDE	257025 - DISTRITO SANIT.ESP.INDÍGENA - ALTO SOLIMÕES	24/07/2023
00041/2023	00132	Pregão	467761	PINÇA CIRÚRGICA		UNIDADE	2	R\$72,65	STOKMED PRODUTOS HOSPITALARES LTDA	PREFEITURA DE RENASCENÇA - PR	987809 - PREFEITURA MUNICIPAL DE RENASCENÇA - PR	10/07/2023
00014/2023	00167	Pregão	467761	PINÇA CIRÚRGICA		UNIDADE	15	R\$88,05	PROCIMED COMERCIO ATACADISTA DE PRODUTOS HOSPITALARES E ODONTOLOGICOS LTDA	ESTADO DA BAHIA	983267 - PREFEITURA MUNIC.DE CABACEIRAS DO PARAGUAÇU	13/07/2023