

R2

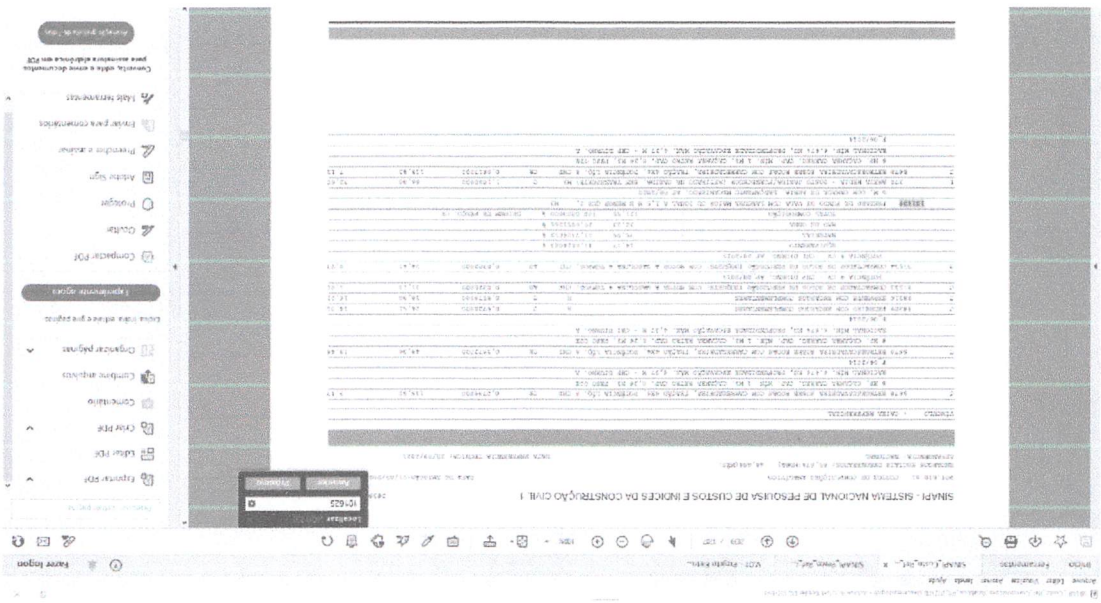
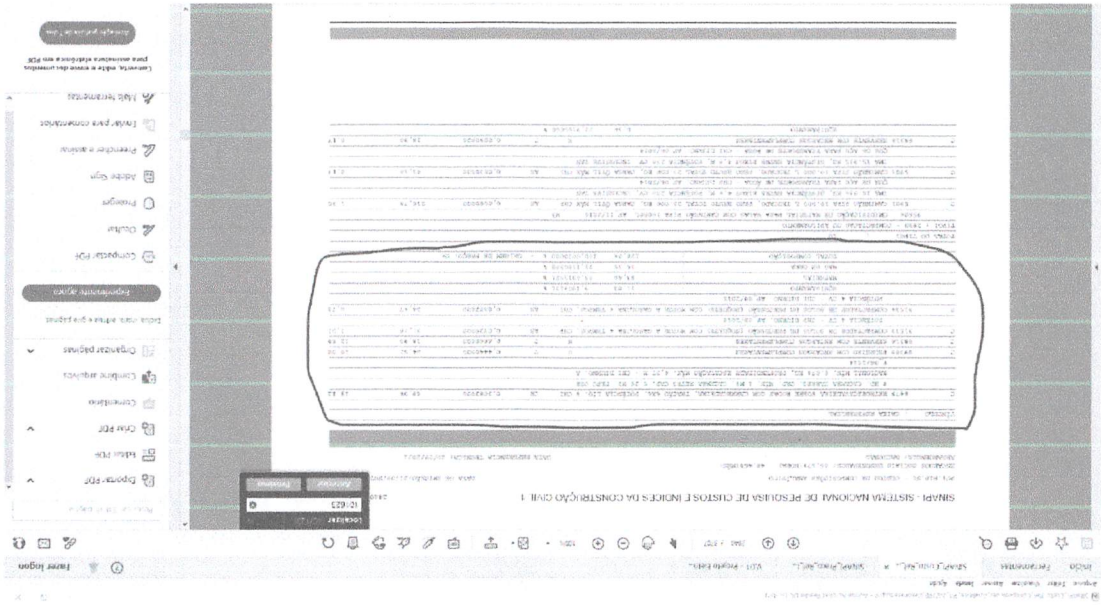

ANEXO – Composições existentes (Base para composições extras)

Ricardo J. S. Rivoli
Engenheiro Civil
CREA/PR 158606/D
CPF: 089.117.789-23

Software interface showing a table of construction cost indices. The table contains multiple columns and rows of numerical data. The interface includes a sidebar on the left with navigation options and a top menu bar.

Software interface showing a table of construction cost indices. The table contains multiple columns and rows of numerical data. The interface includes a sidebar on the left with navigation options and a top menu bar.

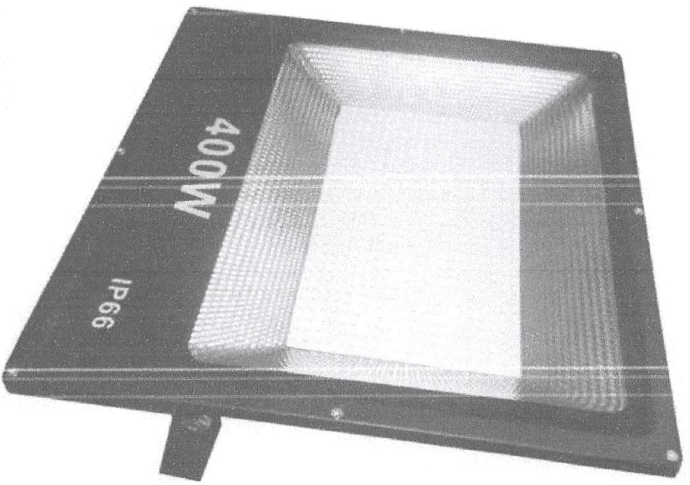

Refletor LED 400W Holofote MicroLED SMD Branco Frio

O Refletor LED SMD 400W Holofote Branco Frio garante para você iluminar áreas pequenas, médias e grandes. Agregue a economia nos gastos energéticos de 99%, aprovadamente.

Disponível em estoque
R\$341,88

em 12x de R\$29,59 sem juros
R\$307,69 no depósito bancário (11% de desconto)
 Mais formas de pagamento

informação de taxa circular o valor e o prazo mais adequado
 Sim Não
 Você quer pagar com cartão de crédito?

1 + **COMPRAR**

Ao utilizar este site, você concorda com o uso de cookies

Ok, entendi!

RR

SUSTENTALE
 REFLETORES
 PIAC
 LAMPARAS
 SPOTS
 LUMINARIAS
 PUBLICA
 RITS

10X Sem juros com todos cartões
5% de desconto em toda a loja por boleto ou depósito
01 ano de garantia em todas as peças
Frete super seguro e reduzido! Receba sua peça inteira!
desconto exclusivo para revendedores Muitos descontos para você!

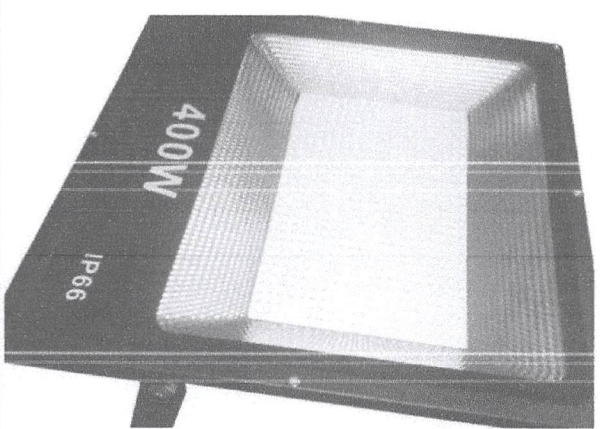

REFLETOR HOLOFOTE LED 400W SMD IP66 A PROVA D'ÁGUA BRANCO FRIO 6000K
 CODIGO: 555N-01-4070-8F

01 ANO DE GARANTIA
PayPal Proteção ao comprador
Produto em até 24h disponível!

POR: R\$ 364,57
10x R\$ 36,45 sem juros no boleto, depósito ou PIX + 5% de desconto

10X SEM JUROS	
12.04.83 364,57 Sem Juros	64.04.83 607,94 Sem Juros
12.04.83 364,57 Sem Juros	74.04.83 812,04 Sem Juros
12.04.83 364,57 Sem Juros	84.04.83 1.017,14 Sem Juros
12.04.83 364,57 Sem Juros	94.04.83 1.222,24 Sem Juros
12.04.83 364,57 Sem Juros	104.04.83 1.427,34 Sem Juros
12.04.83 364,57 Sem Juros	114.04.83 1.632,44 Sem Juros
12.04.83 364,57 Sem Juros	124.04.83 1.837,54 Sem Juros

RR



Buscar produto



(11) 5581-8118
Televentas / WhatsApp



Entrar/Cadastrar



REFLETORES FITAS LÂMPADAS SPOTS LUMINÁRIAS PÚBLICA KITS MAIS (+)

Compre com segurança e receba
o em agilidade em
Todo o Brasil

Boleto Bancário
5% de desconto em toda a loja

Parcele em até 10x
sem juros para todos os produtos

Frete Reduzido
envio rápida do seu pedido

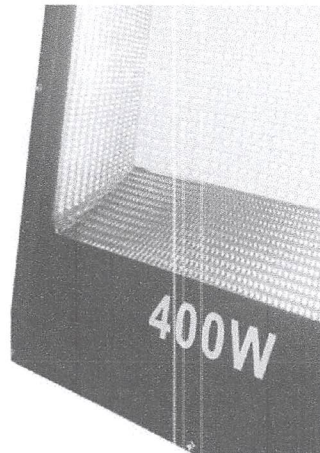

Início / Refletores /

REFLETOR HOLOFOTE LED 400W SMD IP66 A PROVA D'ÁGUA BRANCO FRIO 6000K

Código: R55MD-400w-BF

DE R\$ 928,94

POR R\$ 362,74

até 10x de R\$ 36,27 sem juros

R\$ 344,60 no boleto

*5% desconto

1

Comprar

Estoque Disponível

Calcule o frete

CEP



Lista de Desejos

Compartilhar

Ricardo J. S. Rívoli
Ricardo J. S. Rívoli
Engenheiro Civil
CREA/PR 158606/D
CPF: 089.117.789-23

Enviar men...

Cadastre-se como cliente de atacado e ganhe **10% OFF** em toda a loja.

SAIBA MAIS



Digite o que você procura



fale conosco
email, whatsapp

faça login
ou cadastre-se

minha sacola
0 item R\$ 0,00

FITNESS

MODALIDADES

QUADRAS

SAÚDE

PREMIAÇÃO

PACKS ATACADO

OFERTAS



Frete Grátis - SP
A PARTIR DE **R\$ 2,60**

Frete Grátis - RJ MG ES
A PARTIR DE **R\$ 3,60**

Frete Grátis - PR SC RS
A PARTIR DE **R\$ 9,90**

Início - Quadras - Campos de Futebol

Trave para Futebol Society AX Esportes Tubular 5,00 x 2,20 - Par

050100-003498

MARCA: AX ESPORTES

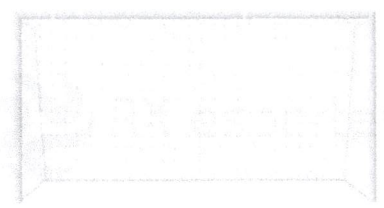

10x de R\$ 427,66

R\$ 4.276,63

ou R\$ 4.062,80 via Boleto Bancário

1

comprar

adicionar à wishlist

VISA

Parcelas

- 1x de R\$ 4.276,63 sem juros
- 2x de R\$ 2.138,01 sem juros
- 3x de R\$ 1.425,54 sem juros
- 4x de R\$ 1.069,15 sem juros
- 5x de R\$ 855,02 sem juros
- 6x de R\$ 712,77 sem juros

- 7x de R\$ 610,94 sem juros
- 8x de R\$ 534,37 sem juros
- 9x de R\$ 475,18 sem juros
- 10x de R\$ 427,66 sem juros
- 12x de R\$ 404,14

Boleto Bancário

R\$ 4.062,80

RD



- BASQUETE
- FUTEBOL
- HANDEBOL
- TENIS
- VOLEI
- REDES
- ACADEMIA
- PISES ESPORTIVOS

TRAVE FUTEBOL SOCIETY 5 mts (5.00 X 2.20) - SEM REQUADRO - UNIDADE

Cód.: VAL3596141
 TRAVE FUTEBOL SOCIETY 5 mts (5.00 X 2.20) ACOMPANH. REDE FIO 4 MM - UNIDADE
 Garantia: 8 meses

R\$1.750,00

Calcule o frete e prazo
 Insira seu CEP

Cód. 1

 Disponível em 10 dias

Este site usa cookies para gerenciar o site e melhorar sua experiência de navegação. Ao continuar, você declara que está de acordo com a nossa Política de Privacidade.

Daniel
 Verificador de mensagens
 Olá! Como posso ajudar?

-
-
-

Digite sua mensagem

22

Início / Trave de Society 5 x 2,20 sem requadro

FUTEBOL & FUTSAL

TRAVE DE SOCIETY 5 X 2,20 SEM REQUADRO

Seja o primeiro a avaliar este produto

R\$1.810,00 SKU: JV082 Disponível: Em estoque

Compre 2 por R\$5.150,00 e economize MUITO

Trave de Society 5 x 2,20 sem requadro

Qtd. 1 **COMPRAR**

ADICIONAR AOS FAVORITOS | COMPARAR PRODUTO | AVISAR UM AMIGO

Curte 0 | Partilha

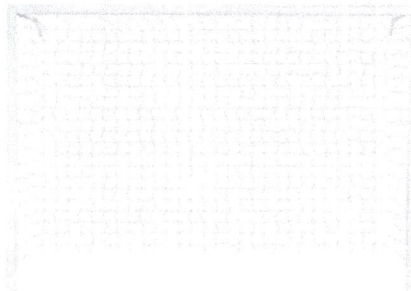

Ricardo J. S. Rivolli
Ricardo J. S. Rivolli
Engenheiro Civil
CREA/PR 158606/D
CPF: 089.117.789-23



(11) 2267-4270 / 2087-2620

(11) 2441-5899

(11) 93242-0210 / 94494-2105

vendas @ fkcomercio.com.br

fk.comercio

ORÇAMENTO
Date
30/set
Nome Ricardo Rívoli
A/C
Fone 43 9988-2975 e-mail diretordeobras@bandeirantes.pr.gov.br
Prezados(as) senhores(as).
Apresentamos a V.S(as) nossa proposta para fornecimento de Materiais para sua obra em:
Retira Vila Prudente/SP
Conforme segue abaixo:

Table with 4 columns: Quant., DESCRIÇÃO, Preço Unitário, SUB TOTAL. Rows include items like 'Cj. Mesa de concreto Lisa com 4 banquetas' and 'Banco de Concreto com encosto de 1,80 m', with a total of 22.630,00.

Aproveitamos para agradecer por nos consultar. Esperamos que as nossas condições de negócios satisfaçam as suas expectativas.

Faremos o possível para oferecer-lhe um atendimento diferenciado e completo.

Os preço orçado é para a quantia e local para entrega conforme solicitação com frete incluso, alterando a quantia ou local de entrega o preço sofrera alteração.

O local para entrega devera ser preparado com antecedência para que permita acesso do caminhão.

Se houver subidas onde o caminhão não suporta ou não consegue entrar o material será descarregado onde é possível chegar, a descarga é sempre feita logo ao lado do caminhão, a remoção do material até áreas onde não tenha acesso é de responsabilidade do cliente.

RR

Forma de pagamento / Prazo de entrega

- 50% ato do pedido 50% 28ddl
cartao em 5 pagamentos
cheque ato/30/60/90/120dias

- Deposito à vista
Faturado 28ddl
Prazo de entrega
Validade da proposta

Até 50 dias úteis

Indeterminada

OBS:

Vendedor

Karolina Cardoso



CIMENTÍCIOS
MOLDART

FELIPE G V MONTEIRO COMÉRCIO DE BRINQUEDOS E CIMENTÍCIOS EPP
Rua Júlio Antônio de Andrade, 87 Vila Jundiá - Mogi das Cruzes - SP
CEP: 08745-030

Fone: (11) 4727-7529/ Fone: (11) 3596-0121 / (11) 9.6842-9549

CNPJ: 31.873.202/0001-71 I.E. 454.603.392.114

www.bancodeconcretomoldart.com.br

contato@bancodeconcretomoldart.com.br

CLIENTE:	MUNICIPIO DE BANDEIRANTES	COMPLEMENTO:	
ENDEREÇO:	R FREI RAFAEL PRONER	BAIRRO:	CENTRO
CIDADE:	BANDEIRANTES-PR	CELULAR:	(43) 9988-2975
CEP:	86.360-000	INSC. ESTADUAL:	ISENTO
TELEFONE:		VENDEDOR:	Anderson O de Jesus Jr.
CNPJ:	76.235.753/0001-48		
COMPRADOR:	Ricardo		
E-MAIL:			

Orçamento:

Qt:	Descrição:	Unitário	Total
34	Conjunto de mesa redonda lisa c/04 banquetas redondas -Ms01a (0,90)	R\$ 460,00	R\$ 15.640,00
20	Banco de praça com encosto -Nº1 (1,80x0,43)	R\$ 520,00	R\$ 10.400,00
-	Retirar	Retirar	Retirar
Total:			R\$ 26.040,00

OBSERVAÇÕES: MATERIAL EM CONCRETO APARENTE

- * **Produtos não inclusos pintura, fixação, chumbamento, montagem, e instalação.**
- * **Local de descarga ao lado do caminhão**
- * Validades da proposta 10 dias.
- * Prazo de início entrega: 30 a 25 dias útil após confirmação do sinal.
- * Forma de pagamento 50% ato do pedido via ted bancário 50 boleto bancário 21 dde
- * Em caso de dúvidas sobre este orçamento, (11) 9.6842-9549.

Parcela	Valor da Parcela	Forma de Pgto.	Vencimento
1/2	R\$ 13.020,00	TED BANCÁRIO	ATO DO PEDIDO
2/2	R\$ 13.020,00	BOLETO BANCARIO	21 DDE

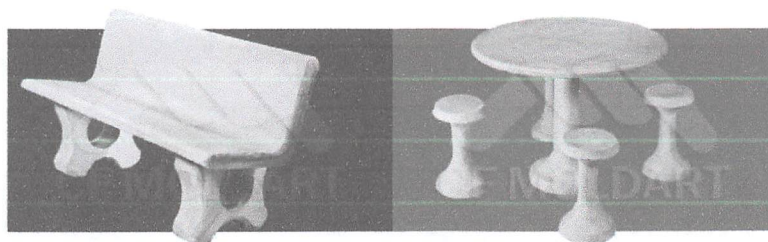

Mogi das Cruzes, quinta-feira 30 de Setembro de 2021.

RR



GUSTAVO MARTINES ARTEFATOS DE CIMENTO - ME
Avenida Sapopemba, Nº 8984
03988-000 - São Paulo, SP
Telefone: (11) 2916-7027
CNPJ: 22.314.976/0001-71

Proposta Nº 9835

Para

PREFEITURA MUNICIPAL DE BANDEIRANTES
CNPJ: ,

Celular: (43) 99988-2975, diretordeobras@bandeirantes.pr.gov.br

Número da Proposta	9835
Data	30/09/2021

RICARDO, BOA TARDE,

CONFORME SOLICITADO, SEGUIE O ORÇAMENTO DOS BANCOS E MESAS DE CONCRETO PARA ENTREGA EM BANDEIRANTES/PR.

FAVOR CONFIRMAR O RECEBIMENTO,

AGUARDO RETORNO,

ATENCIOSAMENTE,

Vendedor(a): FELIPE TEIXEIRA

Aos cuidados de: RICARDO

Itens da proposta comercial

Descrição do produto/serviço	Código	Un	Qtd.	Preço lista.	Desconto %	Preço un.	Preço total
Conjunto de mesa e 4 banquetas redondas de concreto tampo liso 90X95X5	MSR-L	UND	34,0000	515,0000000000	0,0000000000	525,0000000000	17.850,00
Banco curvo com encosto e pes integrados em concreto 180X64X89	BCURV01	UND	20,0000	850,0000000000	26,4700000000	625,0000000000	12.500,00

Nº de Itens	Soma das Qtde	Total outros itens	Desconto total dos itens	Total dos itens	Frete	Total da proposta
2,00	54	0,00	4.160,00	30.350,00	0,00	30.350,00

Condições comerciais

Dias	Valor	Obs.
0	30.350,00	

Condições gerais

Prazo de entrega	45 DIAS ÚTEIS
Validade	7 dia(s)

Ricardo J. S. Rivolli
Ricardo J. S. Rivolli
Engenheiro Civil
CREA/PR 158606/D
CPF: 089.117.789-23

Observações

LOCAL DE ENTREGA: BANDEIRANTES/PR

FORMA DE PAGAMENTO: TRANSFERÊNCIA BANCÁRIA OU BOLETO MEDIANTE ANÁLISE DE CRÉDITO

*Descarga na obra: Possuímos caminhões trucados de grande porte, a entrega ocorre ao lado do caminhão rente a carroceria (não andamos com o material) se o caminhão não acessar o interior da obra a descarga é feita na calçada, não acessamos subsolo, nem regiões de difícil acesso (ruas íngremes, estradas de terra) se ocorrer dificuldades no acesso à obra a descarga ocorre onde o caminhão chegar e a locomoção do material para a obra fica por conta do Cliente.

*Não aceitamos troca ou devolução após recebimento e conferência no ato da entrega