



**PREFEITURA MUNICIPAL DE BANDEIRANTES**  
**ESTADO DO PARANÁ**

**EDITAL DE LICITAÇÃO - MODALIDADE PREGÃO ELETRÔNICO - Nº 34/2023 -  
VOLUME II**

**PROCESSO ADMINISTRATIVO Nº 0089/2023**

**REGISTRO DE PREÇO NA MODALIDADE  
PREGÃO ELETRÔNICO - Nº 34/2023**

**OBJETO: AQUISIÇÃO DE MATERIAIS ELÉTRICOS, ELETRÔNICOS, FITAS ADESIVAS, FERRAMENTAS, TUBOS E CONEXÕES, EPI PARA ELETRICISTA, FERRAGENS, ESCADAS E POSTES DE CONCRETO PARA DIVERSAS SECRETARIAS DO MUNICÍPIO DE BANDEIRANTES-PR.**

**ÓRGÃO REQUERENTE: SECRETARIA DE SAÚDE, OBRAS, ADMINISTRAÇÃO EDUCAÇÃO E CULTURA.**

**AUTUAÇÃO**

**Nesta data, autuei o presente processo na Comissão Permanente de Licitação.**

**Em 04 de maio de 2023.**

**Marcos de Moraes**  
**Pregoeiro**

**VOLUME II**



**PREFEITURA MUNICIPAL DE BANDEIRANTES**  
**ESTADO DO PARANÁ**

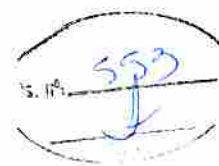

**TERMO DE ABERTURA DE VOLUME**

ABRO nesta data, o 2º volume dos autos do Processo Administrativo nº 0089/2023-PMB, que tem como assunto PREGÃO ELETRÔNICO Nº 34 - PMB cujo objeto é a **AQUISIÇÃO DE MATERIAIS ELÉTRICOS, ELETRÔNICOS, FITAS ADESIVAS, FERRAMENTAS, TUBOS E CONEXÕES, EPI PARA ELETRICISTA, FERRAGENS, ESCADAS E POSTES DE CONCRETO PARA DIVERSAS SECRETARIAS DO MUNICÍPIO DE BANDEIRANTES-PR**, que se inicia nesta folha 552 em decorrência do encerramento do 1º volume à folha 553.

Bandeirantes-PR, 27 de julho de 2023.

**MARCOS DE MORAES**  
**PREGOEIRO**





**PREFEITURA MUNICIPAL DE BANDEIRANTES**  
**ESTADO DO PARANÁ**

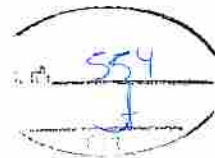

# EMPRESAS INABILITADAS

555



#### IDENTIFICAÇÃO DO LICITANTE:

- Razão Social: MORK SOLAR- Produtos e Serviços Elétricos Ltda.-EPP
- CNPJ/MF: 24.616.322/0001-28
- Inscrição Estadual: 90719642-96
- Inscrição Municipal: 54037588
- Endereço: Rua Presidente Faria, 642, sala 02
- Tel./Fax: (41) 3666-6336
- CEP: 83.411-050 Bairro: Colônia Faria
- Cidade: Colombo UF: PR
- Banco: Brasil- AGÊNCIA: 3510-6 – CONTA CORRENTE: 35744-8
- E-mail para Contato: - [licitacao@mork.com.br](mailto:licitacao@mork.com.br)
- Optante SIMPLES: (X) SIM ( ) NÃO

#### DADOS DO RESPONSÁVEL LEGAL DA EMPRESA

- Nome: Edher Tulio de Almeida
- Endereço: Rua Presidente Faria, 654
- CEP: 83.411-050 Colombo UF: PR
- CPF/MF: 025.541.559-17
- Cargo/Função: Diretor Administrativo e Financeiro
- RG nº: 7.228.876-9 Expedido por: SSP/PR
- Naturalidade: Curitiba- Nacionalidade: Brasileiro
- E-mail para envio do contrato: [licitacao@mork.com.br](mailto:licitacao@mork.com.br)

Ao  
Município de Bandeirantes - PR  
Ref. Pregão Eletrônico nº 34/2023-PMB  
Processo Administrativo nº 0089/2023

O objeto da presente licitação destina-se à AQUISIÇÃO DE MATERIAIS ELÉTRICOS, ELETRÔNICOS, FITAS ADESIVAS, FERRAMENTAS, TUBOS E CONEXÕES, EPI PARA ELETRICISTA, FERRAGENS, ESCADAS E POSTES DE CONCRETO PARA DIVERSAS SECRETARIAS DO MUNICÍPIO DE BANDEIRANTES-PR, a fim de cumprir todas as imposições legais.

#### ANEXO I - PROPOSTA

Prezados Senhores,



Página 1 de 3

MORK SOLAR – Produtos e Serviços Elétricos Ltda. – EPP - Rua Presidente Faria, 642 - Sala 02 - CEP: 83411-050 - Colônia Faria - Colombo - PR - Brasil  
CNPJ: 24.616.322/0001-28 - Insc. Est.: 90719642-96 - Insc. Mun.: 54037588 - CREA-PR: 61336 - CAU: 36466-5 - Telefone/Fax: +55(41)3666-6336 - [www.mork.com.br](http://www.mork.com.br) - [mork@mork.com.br](mailto:mork@mork.com.br) - [facebook.com/morksolar](https://facebook.com/morksolar)



Soluções em Energia Solar

Apresentamos e submetemos a apreciação de Vossa Senhoria, nossa proposta de preços para fornecimento dos produtos abaixo discriminados, em conformidade com o constante no Termo de Referência – ANEXO I, e demais documentos integrantes do Pregão em referência, sendo:

Item	Descrição do Produto	UND	Quant.	R\$ Unit.	R\$ total	Marca	Modelo
48	CABO DE COBRE – RIGIDO/SÓLIDO 750V - 25MM <sup>2</sup>	MTS	100	18,85	1.885,00	ENERGY	CABO RIGIDO 25MM 750V
76	CONECTOR SPLIT BOLT - 10MM - COBRE	UND	20	9,00	180,00	BETEL	2037303
79	CONECTOR SPLIT BOLT - 25MM - COBRE	UND	20	14,00	280,00	BETEL	2037305
80	CONECTOR SPLIT BOLT - 35MM - COBRE	UND	20	15,80	316,00	BETEL	2037306
81	CONECTOR SPLIT BOLT - 75 MM - COBRE	UND	20	33,25	665,00	BETEL	2037308
131	LÂMPADA BULBÔ LED - 40W - E40 - 127V - 6500W	UND	300	30,30	9.090,00	MUNDILUX	115

Valor Total: R\$ 12.416,00 (Doze mil, quatrocentos e dezesseis reais).

#### CONDIÇÕES GERAIS

A proponente declara conhecer os termos do instrumento convocatório que rege a presente licitação.

Retirada, Local e Prazo de Entrega:

O(s) objeto(s) deste termo deverá (ão) ser entregue(s), no prazo de 15 (quinze) dias, contados do recebimento da nota de empenho, acompanhado(s) de nota(s) fiscal (is) distintas, ou seja, de acordo com a Nota de Empenho.

As entregas deverão ser feitas conforme a orientação da secretaria solicitante nos lugares e pessoas informadas pela mesma.

Validade da Proposta de Preços:

Mínimo de 90 (noventa) dias, contados a partir da data de abertura do pregão.

Forma de Pagamento:

O pagamento será efetuado em até 30 dias após a entrega dos produtos e da apresentação da Nota Fiscal emitida em nome da Prefeitura Municipal de BANDEIRANTES – PR.

Declaramos para os devidos fins que estão incluídas no valor cotado todas as despesas necessárias para a perfeita execução do objeto, tais como, fretes, carga, descarga e todos os tributos e encargos fiscais, sociais, trabalhistas, previdenciários e comerciais.

Declaramos ainda que estamos enquadradas no Regime de tributação de Empresa de Pequeno Porte, conforme estabelece o artigo 3º da Lei complementar 123, de 14 de dezembro de 2006.

Declaramos que conhecemos, concordamos e atendemos a todas as especificações do edital.



Página: 2 de 3

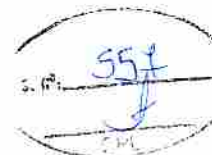

Soluções em Energia Solar

Caso nossa empresa seja a vencedora desta licitação, o contrato deverá ser assinado por:

Sr. Edher Tulio de Almeida, Diretor Administrativo e Financeiro, portador da Carteira de Identidade RG nº 7.228.876-9 SSP/PR e do CPF nº 025.541.559-17.

Colombo - PR, 25 de julho de 2023.

**MORK SOLAR - Produtos e Serviços Elétricos Ltda. - EPP**

CNPJ: 24.616.322/0001-28 - Insc. Estadual: 90719642-96

**Edher Tulio de Almeida**

Diretor Administrativo e Financeiro

Representante Legal

RG: 7.228.876-9 SSP/PR

CPF: 025.541.559-17

CORE: PR-108606/2008

124.616.322/0001-28

MORK SOLAR - PRODUTOS E SERVIÇOS  
ELÉTRICOS LTDA - EPP

RUA PRESIDENTE FARIA, 642 - SALA 02  
COLÔNIA FARIA - CEP: 83411-050  
COLÔMBIA - PR



Página: 3 de 3







## Cabo de Rede (305m)

Código: 3295

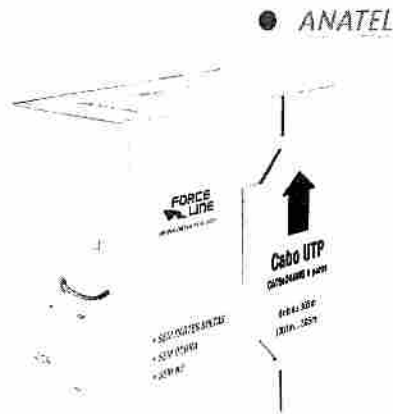
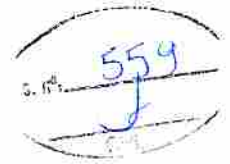

### Características Básicas

- UTP CAT5e
- Seção dos Condutores 4 Pares 24AWG
- Caixa com 305 metros
- Frequência de Transmissão até 100 MHz
- Cor: Azul

### Características Técnicas

<b>Normas para ensaio do Cabo</b>	ANSI TIA/EIA-568-B.2 (2001); ANSI TIA/EIA-568-B.2-2 (2001); ANSI TIA/EIA-568-B.2-11 (2005); ABNT NBR 14703:2005; ABNT NBR 9141:1998; ABNT NBR 9148:1998; ABNT NBR 14705:2006
<b>Cabo</b>	UTP CAT5e
<b>Frequência de Transmissão</b>	Até 100MHz
<b>Velocidade de Transmissão</b>	1 Gbps
<b>Seção dos Condutores</b>	4 pares 24 AWG
<b>Capa</b>	PVC retardante a chama
<b>Homologação</b>	ANATEL
<b>Comprimento</b>	305 metros
<b>Cor</b>	Azul
<b>Tipo da Embalagem</b>	Caixa
<b>Caixa Master</b>	1 unidade
<b>Peso Aproximado</b>	7,240 Kg
<b>Tamanho da Embalagem (CxLxA)</b>	350 x 200 x 350 mm
<b>EAN 13</b>	7899018432957
<b>DUN 14</b>	17899018432954
<b>Classificação Fiscal / NCM</b>	8544.49.00
<b>Garantia</b>	3 meses



E-Mail

 **Enviar**  Anexar arquivos   Opções

Caixa de entrada (1)

Rascunhos (8)

Enviados

Spam

Lixeira

Archive

Imóveis

Trash

34/2023 987445 Item 52

Verdana 10pt **B** *I* U                         

Ao,  
**PREFEITURA MUNICIPAL DE BANDEIRANTES**  
 Infelizmente não podemos atingir o valor estimado para o item 52.

Atenciosamente,

ONE Comercial Ltda  
 (71) 3012-0413



www.one.com.br



PROPOSTA

PREGÃO ELETRÔNICO Nº 34/2023 – UASG: 987445

**Objeto:** O objeto da presente licitação é a escolha da proposta mais vantajosa para a: **AQUISIÇÃO DE MATERIAIS ELÉTRICOS, ELETRÔNICOS, FITAS ADESIVAS, FERRAMENTAS, TUBOS E CONEXÕES, EPI PARA ELETRICISTA, FERRAGENS, ESCADAS E POSTES DE CONCRETO PARA DIVERSAS SECRETARIAS DO MUNICÍPIO DE BANDEIRANTES-PR.**

Item	Descrição	Un	Quant.	Unitário (R\$)	Total (R\$)
107	ESCADA SINGELA DE FIBRA DE VIDRO P/ POSTE PÉ EMBORRACHADO - 6,00 M. <b>MARCA: ESCAFORT</b>	Und	02	800,00	1.600,00

Declaramos, que no preço ofertado estão inclusas todas as despesas necessárias para o fornecimento do objeto, sendo de nossa exclusiva responsabilidade as despesas como transporte, alimentação, proventos, encargos sociais, impostos, taxas, tributos, emolumentos, contribuições sociais, fiscais, para fiscais, seguros e demais despesas inerentes, estando o preço ofertado correspondendo, rigorosamente, com às especificações do objeto licitado, estamos ciente de que não cabe quaisquer reivindicações devidas a erros nessa avaliação, para efeito de solicitar revisão de preços por recolhimentos determinados pela autoridade competente.

**Validade da Proposta: 90 (noventa) dias**

**Dados da Empresa:**

DLM SOLUÇÕES INTEGRADAS LTDA  
CNPJ: 44.216.200/0001-51  
Inscrição Estadual: 740.039.298.111  
Av. Fernando Costa, 503 – Cajati – SP – CEP 11950-000  
comercial@dmlsolucoesintegradas.com.br  
administrativo01@dmlsolucoesintegradas.com.br  
(13) 3854-2267 / (13) 9.9617-5621

**Transferência/Depósito**

Caixa Econômica Federal  
Ag.: 3700 / C.C. 987-1

DLM SOLUCOES  
INTEGRADAS  
LTDA:44216200000151

Assinado de forma digital por  
DLM SOLUCOES INTEGRADAS  
LTDA:44216200000151  
Dados: 2023.07.12 17:44:29 -03:00

**Diomar Terezinha Armstrong Marques**

CPF: 088.252.838-65

Diretora Geral

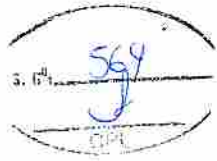

ESPECIFICAÇÃO DE ESCADA:

ESCADA SINGELA EM FIBRA DE VIDRO COM DEGRAUS EM ALUMÍNIO

CONDIÇÕES GERAIS E ESPECÍFICAS:

Montantes: Fibra de vidro, na cor laranja, **Perfil em Viga "U"**

Degraus: Formato em D, em duralumínio estriado e antiderrapante.

Cinta de Encosto: Em nylon revestida em borracha.

Acabamento: Limitadores de abertura em polietileno, sapatas de borracha.

Capacidade de Carga: 120 Kg

COMPRIMENTO (mm)	REFERÊNCIA ESCA-FORT	LARGURA DO PERFIL	DIST. ENTRE CENTRO DOS DEGRAUS	NÚMERO DE DEGRAUS	PESO
<b>Aberta</b>					( kg)
6000	ESD210	80mm	300mm	19	14,2

Ensaio: Realizados em Laboratório.

Garantia: 06 meses contra qualquer deficiência apresentada no processo de fabricação.

Identificação: Todas identificadas na lateral externa dos montantes com o logotipo do nome do fornecedor "ESCA-FORT", mês / ano de fabricação, comprimento, lote e/ou número de série.



- Cumpriremos rigorosamente todas as especificações contidas no edital e na proposta apresentada.
- Não foi declarada inidônea por ato do Poder Público.
- Não estamos impedidos de transacionar e ou contratar com a Administração Pública em todas as suas esferas.
- Esta Empresa não foi apenada com rescisão de contrato, quer por deficiência dos serviços prestados, quer por outro motivo igualmente grave, no transcorrer dos últimos 5 (cinco) anos
- Não incorre nas demais condições impeditivas previstas no art. 9º da Lei Federal nº 8.666/93 consolidada pela Lei Federal nº 8.883/94;
- Atende à norma do inciso XXXIII do artigo 7º da Constituição Federal, com redação dada pela emenda constitucional nº 20/98, que proíbe trabalho noturno, perigoso ou insalubre aos menores de 18 anos e de que qualquer trabalho a menores de 16 anos salvo na condição de aprendiz a partir de 14 anos; e;
- Para os efeitos do Inciso VII do Art. 4º da Lei 10.520/02, temos o pleno conhecimento e atendimento às exigências de habilitação, cientes das sanções factíveis de serem aplicadas a teor do art. 7º do mesmo diploma.

Estamos ciente da responsabilidade que assumo pelas informações constantes desta proposta.

### DADOS PARA ELABORAÇÃO DE CONTRATO

EMPRESA: Auge luz matérias elétricos ltda

CNPJ-MF Nº 42.698.864/0001-79

INSCRIÇÃO ESTADUAL nº 10.852.670-4

ENDEREÇO: Rua: Olívia batista assunção N 314 QD 08 LT 37, Oriente Ville, Goiânia- Go

E-MAIL: [augeluzmateriaiseletricos@gmail.com](mailto:augeluzmateriaiseletricos@gmail.com)

TELEFONE DE CONTATO: 062 98485-4950

REPRESENTANTE LEGAL/ Responsável para assinatura de Contratos: CLAYTON ANTONIO LUZ, RG nº 3200841 SSPGO e CPF 86302736153.

DADOS BANCÁRIOS: AUGELUZ MAT. ELETRICOS - C6 BANK S.A / BCO. 336 Ag: 001 Conta: 25.911.500-2.

Goiânia, 13 de Julho de 2023.

AUGE LUZ MATERIAIS  
ELETRICOS  
LTDA:42698864000179

Assinado eletronicamente pelo(a) Sr(a)  
CLAYTON ANTONIO LUZ  
CPF: 86302736153  
Assinatura eletrônica: 86302736153  
Data: 13/07/2023 11:55:05 AM

**AUGE LUZ MATERIAIS ELETRICOS LTDA**

**Clayton Antônio Luz**

**CNPJ nº: 42.698.864/0001-79**



ANEXO I - PROPOSTA

Ao  
Município de Bandeirantes - PR  
Ref. Pregão Eletrônico nº 34/2023-PMB  
Processo Administrativo nº 0089/2023

Prezados Senhores,

Apresentamos e submetemos a apreciação de Vossa Senhoria, nossa proposta de preços para fornecimento dos produtos abaixo discriminados, em conformidade com o constante no Termo de Referência – ANEXO I, e demais documentos integrantes do Pregão em referência, sendo:

Item	Descrição do Produto	Und	Quant.	Valor Unitário Inicial da Proposta R\$	Valor Total Inicial da Proposta R\$	Marca	Modelo
3	CANAleta PVC - C/DUPLA FACE - 20 X 10 X 2000MM (BRANCO) – EXCLUSIVO PARA ME, EPP E MEI LOCAL	UND	500	10,86	5.430,00	ENERBRAS	361/2-EF
4	LÂMPADA BULBO LED - 20W - E27 - 220V – 6500K – EXCLUSIVO PARA ME, EPP E MEI LOCAL	UND	200	24,81	4.962,00	MUNDILUX	113
5	LAMPADA VAPOR DE SÓDIO - 150W - E40 – 2000K – EXCLUSIVO PARA ME, EPP E MEI LOCAL	UND	50	47,30	2.365,00	EMPALUX	SO 21534
6	FIO DE COBRE FLEXÍVEL ISOLADO - 6,0MM² – EXCLUSIVO PARA ME, EPP E MEI LOCAL	MTS	400	6,03	2.412,00	ENERGY	CABO FLEX 6MM 750V
32	BASE/SUPORTE METÁLICO P/ RELÉ FOTOELÉTRICO	UND	50	18,50	925,00	MAPRETRON	0243
33	BOCAL SOQUETE ADAPTADOR – PORCELANA - ROSCA E27 P/ E40 (AMPLIAÇÃO)	UND	100	17,89	1.789,00	DECORLUX	MT 2413
34	BOCAL SOQUETE ADAPTADOR – PORCELANA - ROSCA E40 P/ E27 (REDUÇÃO)	UND	100	11,27	1.127,00	DECORLUX	MT 2423
47	CABO DE COBRE – RÍGIDO/SÓLIDO 750V - 16MM²	MTS	100	20,10	2.010,00	ENERGY	CABO RIGIDO 16MM 750V
48	CABO DE COBRE – RÍGIDO/SÓLIDO 750V - 25MM²	MTS	100	44,04	4.404,00	ENERGY	CABO RIGIDO 25MM 750V
49	CABO DE COBRE – RÍGIDO/SÓLIDO 750V - 35MM²	MTS	100	57,17	5.717,00	ENERGY	CABO RIGIDO 35MM 750V

566

8

50	CABO DE COBRE -RÍGIDO/SÓLIDO 750V - 50MM²	MTS	100	85,67	8.567,00	ENERGY	CABO RIGIDO 50MM 750V
53	CABO PP FLEXÍVEL - 2 VIAS X 2,5MM	MTS	1.000	9,27	9.270,00	ENERGY	CABO PP 2X2,5MM 1KV
54	CABO PP FLEXÍVEL - 3 VIAS X 4MM	MTS	500	17,52	8.760,00	ENERGY	CABO PP 3X4MMMM 1KV
55	CABO PP FLEXÍVEL - 3 VIAS X 6MM	UND	500	26,47	13.235,00	ENERGY	CABO PP 3X6MM 1KV
59	CANALETA PVC - C/ DUPLA FACE - 50 X 20 X 2000MM (BRANCO)	UND	100	47,16	4.716,00	ENERBRAS	363/2-EF
73	CONECTOR DE PORCELANA TRIPOLAR - 10MM - 25A	UND	50	5,75	287,50	DECORLUX	CP 1033
74	CONECTOR DERIVAÇÃO PERFURANTE - CDP 25X125MM²	UND	50	28,60	1.430,00	BETEL	43516
76	CONECTOR SPLIT BOLT - 10MM - COBRE	UND	20	9,54	190,80	BETEL	2037303
77	CONECTOR SPLIT BOLT - 125 MM - COBRE	UND	20	75,97	1.519,40	BETEL	2037316
78	CONECTOR SPLIT BOLT - 16MM - COBRE	UND	20	13,94	278,80	BETEL	2037304
79	CONECTOR SPLIT BOLT - 25MM - COBRE	UND	20	15,63	312,60	BETEL	2037305
80	CONECTOR SPLIT BOLT - 35MM - COBRE	UND	20	18,91	378,20	BETEL	2037306
81	CONECTOR SPLIT BOLT - 75 MM - COBRE	UND	20	40,26	805,20	BETEL	2037307
88	DISJUNTOR BIPOLAR - 16A	UND	50	34,09	1.704,50	SOPRANO	SHB2 GII CO 16A
89	DISJUNTOR BIPOLAR - 20A	UND	50	48,02	2.401,00	SOPRANO	SHB2 GII CO 20A
90	DISJUNTOR BIPOLAR - 32A	UND	50	46,56	2.328,00	SOPRANO	SHB2 GII CO 32A
91	DISJUNTOR BIPOLAR - 40A	UND	30	45,31	1.359,30	SOPRANO	SHB2 GII CO 40A
92	DISJUNTOR BIPOLAR - 50A	UND	50	50,94	2.547,00	SOPRANO	SHB2 GII CO 50A
94	DISJUNTOR MONOPOLAR - 10A	UND	30	13,27	398,10	SOPRANO	SHB1 GII CO 10A
95	DISJUNTOR MONOPOLAR - 20A	UND	30	12,37	371,10	SOPRANO	SHB1 GII CO 20A
96	DISJUNTOR MONOPOLAR - 32A	UND	40	15,45	618,00	SOPRANO	SHB1 GII CO 32A

97	DISJUNTOR MONOPOLAR - 40A	UND	30	17,33	519,90	SOPRANO	SHB1 GII CO 40A
98	DISJUNTOR MONOPOLAR - 50A	UND	30	14,71	441,30	SOPRANO	SHB1 GII CO 50A
99	DISJUNTOR TRIPOLAR - 100A	UND	10	203,20	2.032,00	SOPRANO	SHB3 H 100A
100	DISJUNTOR TRIPOLAR - 200A	UND	10	516,89	5.168,90	SOPRANO	DLJ 250E 200A
101	DISJUNTOR TRIPOLAR - 30A	UND	5	229,00	1.145,00	SOPRANO	SHB3 GII CO 30A
102	DISJUNTOR TRIPOLAR - 50A	UND	20	109,72	2.194,40	SOPRANO	SHB3 GII CO 50A
103	DISJUNTOR TRIPOLAR - 70A	UND	10	137,37	1.373,70	SOPRANO	SHB3 H 70A
110	FIO DE COBRE FLEXIVEL ISOLADO - 1,5MM <sup>2</sup>	MTS	600	8,56	5.136,00	ENERGY	CABO FLEX 1,5MM 750V
111	FIO DE COBRE FLEXIVEL ISOLADO - 16MM <sup>2</sup>	MTS	300	19,65	5.895,00	ENERGY	CABO FLEX 16MM <sup>2</sup> 750V
112	FIO DE COBRE FLEXIVEL ISOLADO - 2,5MM <sup>2</sup>	MTS	2.000	3,08	6.160,00	ENERGY	CABO FLEX 2,5MM 750V
113	FIO DE COBRE FLEXIVEL ISOLADO - 25MM <sup>2</sup>	MTS	200	29,91	5.982,00	ENERGY	CABO FLEX 25MM <sup>2</sup> 750V
114	FIO DE COBRE FLEXIVEL ISOLADO - 35MM <sup>2</sup>	MTS	200	44,64	8.928,00	ENERGY	CABO FLEX 35MM <sup>2</sup> 750V
115	FIO DE COBRE FLEXIVEL ISOLADO - 4,0MM <sup>2</sup>	MTS	400	4,44	1.776,00	ENERGY	CABO FLEX 4MM <sup>2</sup> 750V
116	FIO DE COBRE FLEXIVEL ISOLADO - 50MM <sup>2</sup>	MTS	100	74,33	7.433,00	ENERGY	CABO FLEX 50MM <sup>2</sup> 750V
117	FIO DE COBRE PARALELO 2X1,0MM	MTS	500	10,69	5.345,00	ENERGY	FIO PARALELELO 2X1MM 300V
118	FIO DE COBRE PARALELO 2X1,5MM	MTS	1.000	4,07	4.070,00	ENERGY	FIO PARALELO 2X1,5MM 300V
119	FIO DE COBRE PARALELO 2X4,0MM	MTS	600	8,18	4.908,00	ENERGY	FIO PARALELO 2X4MM 300V
122	FITA ISOLANTE AUTOFUSÃO - 19MM X 10M	UND	5	30,42	152,10	DECORLUX	FI 1105
123	FITA ISOLANTE (PRETA) 19MM X 20M	UND	100	9,91	991,00	DECORLUX	FI 0205
125	HASTE COBREADA PARA ATERRAMENTO - 1/2"10MM X 2,40M	UND	20	91,66	1.833,20	MS ARTEFATOS DE METAL	300060
130	LÂMPADA BULBO LED - 40W - 40W - E27 - 127V - 6500K	UND	500	44,55	22.275,00	MUNDILUX	115

568



131	LÂMPADA BULBO LED - 40W - E40 - 127V - 6500W	UND	300	56,80	17.040,00	MUNDILUX	115
147	PINO FÊMEA 3P - 10A	UND	100	7,95	795,00	PLUZIE	9248
148	PINO FÊMEA 3P - 20A	UND	100	8,36	836,00	PLUZIE	9256
149	PINO MACHO 2P+T - 10A	UND	100	9,18	918,00	PLUZIE	9216
150	PINO MACHO 2P+T - 20A	UND	100	9,91	991,00	PLUZIE	9224
151	PLAFON PVC - C/ SOQUETE DE PORCELANA - E27 - 100W - BRANCO	UND	300	5,75	1.725,00	BETEL	82288
155	RAMAL/ CABO DE ALUMÍNIO QUADRUPLÉX (3F E 1N) - 16MM	MTS	500	16,56	8.280,00	ALUM	CABO MULTIPLÉXADO QUADRUPLÉX 4X16MM 1KV NEUTRO NU
156	RAMAL/ CABO DE ALUMÍNIO QUADRUPLÉX (3F E 1N) - 35MM	MTS	100	35,30	3.530,00	ALUM	CABO MULTIPLÉXADO QUADRUPLÉX 4X35MM 1KV NEUTRO NU
157	REFLETOR LED - 100W - 6500K	UND	50	134,93	6.746,50	MUNDILUX	20
159	REFLETOR LED - 50W - 6500K	UND	40	86,16	3.446,40	MUNDILUX	16
167	SOQUETE DE PORCELANA DE SOBREPOR - P/ ILUM. PÚBL. - E27	UND	100	7,06	706,00	DECORLUX	MT 2303
168	SOQUETE DE PORCELANA DE SOBREPOR - P/ ILUM. PÚBL. - E40	UND	100	13,97	1.397,00	DECORLUX	MT 2404
171	TOMADA DE EMBUTIR (1 MÓDULO), 2P+T 10 A, INCLUINDO SUPORTE E PLACA	UND	200	9,48	1.896,00	PLUZIE	3211
172	TOMADA DE EMBUTIR (1 MÓDULO), 2P+T 20 A, INCLUINDO SUPORTE E PLACA	UND	50	10,80	540,00	PLUZIE	3212
173	TOMADA DE EMBUTIR (2 MÓDULOS), 2P+T 10 A, INCLUINDO SUPORTE E PLACA	UND	100	14,18	1.418,00	PLUZIE	3213
174	TOMADA DE EMBUTIR (2 MÓDULOS), 2P+T 20 A, INCLUINDO SUPORTE E PLACA	UND	30	15,05	451,50	PLUZIE	3214
175	TOMADA DE SOBREPOR (1 MÓDULO), 2P+T 10 A, INCLUINDO CAIXA, SUPORTE E PLACA	UND	400	8,98	3.592,00	PLUZIE	9011
176	TOMADA DE SOBREPOR (1 MÓDULO), 2P+T 20 A, INCLUINDO CAIXA, SUPORTE E PLACA	UND	50	11,07	553,50	PLUZIE	9012
177	TOMADA DE SOBREPOR (2 MÓDULOS), 2P+T 10 A, INCLUINDO CAIXA, SUPORTE E PLACA	UND	50	13,72	686,00	PLUZIE	9013

178	TOMADA DE SOBREPOR (2 MÓDULOS), 2P+T, 20 A, INCLUINDO CAIXA, SUPORTE E PLACA	UNID	50	14,95	747,50	PLUZIE	9014
					242.671,40		

**1. Identificação do Licitante:**

**RAZÃO SOCIAL:**

**CNPJ/MF:**

**INSC. ESTADUAL:**

**ENDEREÇO COMPLETO:**

**FONE:**

**E-MAIL:**

**REPRESENTANTE LEGAL:**

**BANCO:**

**AGÊNCIA:**

**Nº CONTA CORRENTE**

**CHAVE PIX:**

Caso nossa empresa seja a vencedora desta licitação, o contrato deverá ser assinado por:

Nome:

R.G

C.P.F

**2. Objeto e preço proposto:**

O objeto da presente licitação destina-se à AQUISIÇÃO DE MATERIAIS ELÉTRICOS, ELETRÔNICOS, FITAS ADESIVAS, FERRAMENTAS, TUBOS E CONEXÕES, EPI PARA ELETRICISTA, FERRAGENS, ESCADAS E POSTES DE CONCRETO PARA DIVERSAS SECRETARIAS DO MUNICÍPIO DE BANDEIRANTES-PR, a fim de cumprir todas as imposições legais.

Deverá ser cotado, preço, acompanhado da descrição e marca e demais especificações do objeto ofertados, de acordo com as descrições mínimas constante e solicitadas no Termo de Referência – ANEXO I e demais exigências constantes no Edital.

2.3. Valor Total da Proposta R\$ 242.671,40(Duzentos e quarenta e dois mil, seiscentos e setenta e um reais e quarenta centavos).

2.4. No preço proposto acima, já estão incluídas todas e quaisquer despesas com frete/transporte/entrega, mão de obra para carga e descarga, seguros, encargos sociais, tributos, produtos e/ou contribuições e quaisquer outras despesas necessárias e indispensáveis que incidam ou vierem a incidirem sobre o objeto proposto.

**3. Informações complementares:**

Retirada, Local e Prazo de Entrega: Em conformidade com as disciplinas postas no Termo de Referência.



Validade da Proposta de Preços: Mínimo de 90 (noventa) dias, contados a partir da data de abertura do pregão

Forma de Pagamento: Em conformidade com as disciplinas postas no Termo de Referência

4. Declaração:

Declaramos que conhecemos, concordamos e atendemos a todas as especificações do edital.

Local/Data: .....de.....de.....

.....

Assinatura e Carimbo  
Representante da Empresa

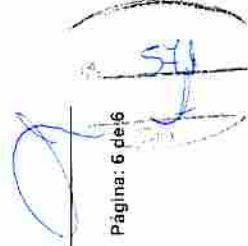

**IDENTIFICAÇÃO DO LICITANTE:**

- Razão Social: MORK SOLAR- Produtos e Serviços Elétricos Ltda.-EPP
- CNPJ/MF: 24.616.322/0001-28
- Inscrição Estadual: 90719642-96
- Inscrição Municipal: 54037588
- Endereço: Rua Presidente Faria, 642, sala 02
- Tel./Fax: (41) 3666-6336
- CEP: 83.411-050 Bairro: Colônia Faria
- Cidade: Colombo UF: PR
- Banco: Brasil- AGÊNCIA: 3510-6 – CONTA CORRENTE: 35744-8
- E-mail para Contato: - [licitacao@mork.com.br](mailto:licitacao@mork.com.br)
- Optante SIMPLES: (X) SIM ( ) NÃO
  
- DADOS DO RESPONSÁVEL LEGAL DA EMPRESA
- Nome: Edher Tullio de Almeida
- Endereço: Rua Presidente Faria, 654
- CEP: 83.411-050 Colombo UF: PR
- CPF/MF: 025.541.559-17
- Cargo/Função: Diretor Administrativo e Financeiro
- RG nº: 7.228.876-9 Expedido por: SSP/PR
- Naturalidade: Curitiba- Nacionalidade: Brasileiro
- E-mail para envio do contrato: [licitacao@mork.com.br](mailto:licitacao@mork.com.br)

**ANEXO I - PROPOSTA**

Ao  
Município de Bandeirantes - PR  
Ref. Pregão Eletrônico nº 34/2023-PMB  
Processo Administrativo nº 0089/2023

Prezados Senhores,

Apresentamos e submetemos a apreciação de Vossa Senhoria, nossa proposta de preços para fornecimento dos produtos abaixo discriminados, em conformidade com o constante no Termo de Referência – ANEXO I, e demais documentos integrantes do Pregão em referência, sendo:

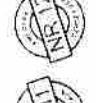
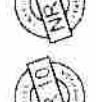

Item	Descrição do Produto	Und	Quant.	Valor Unitário Inicial da Proposta R\$	Valor Total Inicial da Proposta R\$	Marca	Modelo
34	BOCAL SOQUETE ADAPTADOR – PORCELANA - ROSCA E40 P/ E27 (REDUÇÃO)	UND	100	4,99	499,00	DECORLUX	MT 2423

**Valor Total: R\$ 499,00 (Quatrocentos e noventa e nove reais).**

**CONDIÇÕES GERAIS**

A proponente declara conhecer os termos do instrumento convocatório que rege a presente licitação.

**VALIDADE DA PROPOSTA COMERCIAL**

De no mínimo, 60 dias contados a partir da data da sessão pública do Pregão.

Declaramos para os devidos fins que estão incluídas no valor cotado todas as despesas necessárias para a perfeita execução do objeto, tais como, fretes, carga, descarga e todos os tributos e encargos fiscais, sociais, trabalhistas, previdenciários e comerciais

Declaramos ainda que estamos enquadradas no Regime de tributação de Empresa de Pequeno Porte, conforme estabelece o artigo 3º da Lei Complementar 123, de 14 de dezembro de 2006.

Colombo - PR, 14 de Julho de 2023.



**MORK SOLAR – Produtos e Serviços Elétricos Ltda. – EPP**

CNPJ: 24.616.322/0001-28 – Insc. Estadual: 90719642-96

**Edher Tulio de Almeida**

Diretor Administrativo e Financeiro

Representante Legal

RG: 7.228.876-9 SSP/PR

CPF: 025.541.559-17

CORE: PR-108606/2008

**124.616.322/0001-28**

**MORK SOLAR – PRODUTOS E SERVIÇOS ELÉTRICOS LTDA - EPP**

**RUA PRESIDENTE FARIA, 642 - SALA 02**

**COLÔNIA FARIA - CEP: 83411-050**

**COLOMBO - PR**





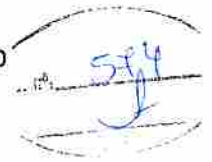

PROPOSTA UASG: 987445 PREGÃO: 342023

Item	Descrição/Especificação	Fabricante /Marca / Modelo	Valor	Unidade	Qtde	Valor Total
7	REATOR LÂMPADA VAPOR SÓDIO, TIPO USO EXTERNO, POTÊNCIA NOMINAL LÂMPADA 150 W, CARACTERÍSTICAS ADICIONAIS METÁLICO/SÓDIO, TIPO VAPORIZADO	FORTEC / FORTEC / Reator Lâmpada Vapor Sódio Tipo: Vaporizado , Cara	131,00	Unidade	50	6.550,00
32	BASE RELÉ FOTOELÉTRICO ILUMINAÇÃO, TENSÃO NOMINAL 127/220 V, CORRENTE NOMINAL 10 A, TIPO MONTAGEM ENCAIXE NA TOMADA CONFORMADO NYLON COM ALTO PODER, USO FOTOCÉLULA, MATERIAL POLIPROPILENO INJETADO TRATADO ESTABILIZADORES DE, MATERIAL CONTATO LATÃO ESTANHADO PRESO AO CORPO POR SIST.REBITAGEM, FIXAÇÃO EMAÇO SAE-1010/20 C/ACABAMENTO GALVANIZADO A FOGO, TIPO CONDUTOR COM CORES DE IDENTIFICAÇÃO E ISOLADOS EM PVC, CARACTERÍSTICAS ADICIONAIS PERMITE RETIRADA DA TOMADA S/DESCONECTAR OS CABOS	MAPRETRON / MAPRETRON / Base Relé Fotoelétrico Iluminação Material: Polipr	18,00	Unidade	50	900,00
108	FILTRO LINHA, TENSÃO ALIMENTAÇÃO 110/220 V, CORRENTE MÁXIMA 25 A, QUANTIDADE SAÍDA 5 TOMADAS TRIPOLARES POLARIZADAS, CARACTERÍSTICAS ADICIONAIS PROTEÇÃO DESOBRETENSÃO ATÉ 60 JOULES (10/1000µs), COMPRIMENTO CABO 3 M, NORMAS TÉCNICAS NOVO PADRÃO NBR 14136 E NBR 13249, COMPONENTES GABINETE PLÁSTICO, CHAVE LIGA/ DESLIGA EMBUTIDA	FORTEC / FORTEC / Base Relé Fotoelétrico Iluminação Material: Polipr	56,00	Unidade	30	1.680,00
109	FILTRO LINHA, TENSÃO ALIMENTAÇÃO 110/220 V, CORRENTE MÁXIMA 10 A, QUANTIDADE SAÍDA 5 TOMADAS COM 3 PINOS TIPO FÊMEA COM ATERRAMENTO, CARACTERÍSTICAS ADICIONAIS COM CHAVE	FORTEC / FORTEC / Filtro Linha Características Adicionais: Com Chave	47,00	Unidade	30	1.410,00
110	REFLETOR, MATERIAL CORPO ALUMÍNIO INJETADO, APLICAÇÃO SISTEMA DE ILUMINAÇÃO, TIPO LÂMPADA LED, POTÊNCIA LÂMPADA 100 W, TENSÃO ALIMENTAÇÃO BIVOLT, GRAU PROTEÇÃO IP65 (TABELA INGRESS PROTECTION), CARACTERÍSTICAS ADICIONAIS HASTE DIRECIONÁVEL, FLUXO LUMINOSO 8.000 LM, TEMPERATURA DE COR 6 500 K	MTX / MTX / Refletor Material Corpo: Alumínio Injetado , Aplic	134,00	Unidade	50	6.700,00
159	REFLETOR, MATERIAL CORPO ALUMÍNIO BLINDADO, TIPO LÂMPADA LED COB (CHIP ON BOARD), POTÊNCIA LÂMPADA 50 W, TENSÃO ALIMENTAÇÃO BIVOLT V, GRAU PROTEÇÃO IP65(TABELA INGRESS PROTECTION), ÂNGULO DE ABERTURA DA LENTE 120°, TEMPERATURA DE COR 6000/4000 K	MTX / MTX / Refletor Material Corpo: Alumínio Blindado , Tempe	86,00	Unidade	40	3.440,00

Prazo de validade da proposta: 60 DIAS  
 Prazo entrega : 30 DIAS  
 Prazo pagamento: 30 DIAS

Valor total da proposta: R\$ 20.680,00

Dados bancários:

Banco: 0260

Agência: 0001

Conta Corrente: 83590457-1

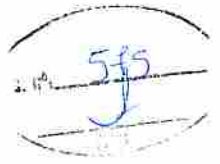

4 de Julho de 2023

CARLOS EDUARDO S GUILHERME

---

CARLOS EDUARDO SALVADOR GUILHERME CPF: 29629430800

DIRETOR



PROPOSTA UASG: 987445 PREGÃO: 342023

Item	Descrição/Especificação	Fabricante /Marca / Modelo	Valor	Unidade	Qtde	Valor Total
7	REATOR LÂMPADA VAPOR SÓDIO, TIPO USO EXTERNO, POTÊNCIA NOMINAL LÂMPADA 150 W, CARACTERÍSTICAS ADICIONAIS METÁLICO/SÓDIO, TIPO VAPORIZADO	FORTEC / FORTEC / Reator Lâmpada Vapor Sódio Tipo: Vaporizado , Cara	131,00	Unidade	50	6.550,00
32	BASE RELÉ FOTOELÉTRICO ILUMINAÇÃO, TENSÃO NOMINAL 127/220 V, CORRENTE NOMINAL 10 A, TIPO MONTAGEM ENCAIXE NA TOMADA CONFORMADO NYLON COM ALTO PODER, USO FOTOCÉLULA, MATERIAL POLIPROPILENO INJETADO TRATADO ESTABILIZADORES DE, MATERIAL CONTATO LATÃO ESTANHADO PRESO AO CORPO POR SIST.REBITAGEM, FIXAÇÃO EMAÇO SAE-1010/20 C/ACABAMENTO GALVANIZADO A FOGO, TIPO CONDUTOR COM CORES DE IDENTIFICAÇÃO E ISOLADOS EM PVC, CARACTERÍSTICAS ADICIONAIS PERMITE RETIRADA DA TOMADA S/DESCONECTAR OS CABOS	MAPRETRON / MAPRETRON / Base Relé Fotoelétrico Iluminação Material: Polipr	18,00	Unidade	50	900,00
108	FILTRO LINHA, TENSÃO ALIMENTAÇÃO 110/220 V, CORRENTE MÁXIMA 25 A, QUANTIDADE SAÍDA 5 TOMADAS TRIPOLARES POLARIZADAS, CARACTERÍSTICAS ADICIONAIS PROTEÇÃO DESOBRETENSÃO ATÉ 60 JOULES (10/1000µS), COMPRIMENTO CABO 3 M, NORMAS TÉCNICAS NOVO PADRÃO NBR 14136 E NBR 13249, COMPONENTES GABINETE PLÁSTICO, CHAVE LIGA/ DESLIGA EMBUTIDA	FORTEC / FORTEC / Base Relé Fotoelétrico Iluminação Material: Polipr	56,00	Unidade	30	1.680,00
109	FILTRO LINHA, TENSÃO ALIMENTAÇÃO 110/220 V, CORRENTE MÁXIMA 10 A, QUANTIDADE SAÍDA 5 TOMADAS COM 3 PINOS TIPO FÊMEA COM ATERRAMENTO, CARACTERÍSTICAS ADICIONAIS COM CHAVE	FORTEC / FORTEC / Filtro Linha Características Adicionais: Com Chave	47,00	Unidade	30	1.410,00
1	REFLETOR, MATERIAL CORPO ALUMÍNIO INJETADO, APLICAÇÃO SISTEMA DE ILUMINAÇÃO, TIPO LÂMPADA LED, POTÊNCIA LÂMPADA 100 W, TENSÃO ALIMENTAÇÃO BIVOLT, GRAU PROTEÇÃO IP65 (TABELA INGRESS PROTECTION), CARACTERÍSTICAS ADICIONAIS HASTE DIRECIONÁVEL, FLUXO LUMINOSO 8.000 LM, TEMPERATURA DE COR 6.500 K	MTX / MTX / Refletor Material Corpo: Alumínio Injetado , Aplic	134,00	Unidade	50	6.700,00
159	REFLETOR, MATERIAL CORPO ALUMÍNIO BLINDADO, TIPO LÂMPADA LED COB (CHIP ON BOARD), POTÊNCIA LÂMPADA 50 W, TENSÃO ALIMENTAÇÃO BIVOLT V, GRAU PROTEÇÃO IP65(TABELA INGRESS PROTECTION), ÂNGULO DE ABERTURA DA LENTE 120", TEMPERATURA DE COR 6000/4000 K	MTX / MTX / Refletor Material Corpo: Alumínio Blindado , Tempe	86,00	Unidade	40	3.440,00

razo de validade da proposta: 60 DIAS  
 prazo entrega : 30 DIAS  
 prazo pagamento: 30 DIAS

Valor total da proposta: R\$ 20.680,00

Dados bancários:

Banco: 0260  
Agência: 0001  
Conta Corrente: 83590457-1

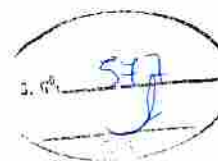

4 de Julho de 2023

CARLOS EDUARDO S GUILHERME

---

CARLOS EDUARDO SALVADOR GUILHERME CPF: 29629430800

DIRETOR

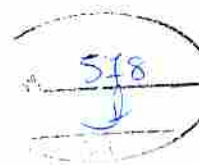

**Ao Órgão 987445 – PREFEITURA MUNICIPAL DE BANDEIRANTES.**

**Pregão Eletrônico N° 34/2023.**

**Pedido de desclassificação.**

Ao ilustríssimo senhor Pregoeiro da PREFEITURA MUNICIPAL DE BANDEIRANTES.

A empresa AVANÇO SERVIÇOS E COMERCIO DE MATERIAIS PARA CONSTRUÇÃO LTDA, CNPJ: 40.000.327/0001-88, sediada SAAN Quadra 03 Lote 75 Bloco "B" sala - 105 Ed. Business Center - Asa Norte - Brasília - DF CEP: 70.632-340, vem através da presente, solicitar a possibilidade de desclassificação de nossa empresa deste certame, houve um equívoco onde cadastramos os materiais de acordo com o termo de referência, e não nos atentamos que foi lançado no portal de acordo com a relação de itens do edital. Em nenhum momento tivemos a intenção de tumultuar ou atrasar o certame.

Sendo assim contamos com vossa compreensão e aceite nossa solicitação sem ônus para nossa empresa e pedimos desculpas a administração pública pelo transtorno.

Brasília, 11 de julho de 2023

**Elenir Quintana**  
**RG n° 03.015.342-51 MD/DF**  
**CPF n° 786.720.231-53**

CNPJ  
**40.000 327/0001-88**  
Avanço Serviços e Comércio de  
Materiais para Construção Ltda  
SAAN Qd. 03 Lote 76 Bloco B Sala 105  
Ed. Business Center  
BRASILIA-DF CEP: 70.632-300



Ao Órgão 987445 - PREFEITURA MUNICIPAL DE BANDEIRANTES. Pregão Eletrônico Nº 34/2023. Apresentamos nossa proposta de preços.

Item	Descrição	Unidade	Qtd	R\$ Unitário	Valor Total
27	CABO PP FLEXÍVEL - 2 VIAS X 2,5MM MARCA: TEKPIO FABRICANTE: TEKPIO MODELO/VERSÃO: TEKPIO	UNIDADE	50,00	9,27	463,50
28	CABO PP FLÉXIVEL - 3 VIAS X 4MM MARCA: TEKPIO FABRICANTE: TEKPIO MODELO/VERSÃO: TEKPIO	UNIDADE	50,00	17,52	876,00
80	DISJUNTOR BIPOLAR - 16A MARCA: OUROLUX FABRICANTE: OUROLUX MODELO/VERSÃO: OUROLUX	UNIDADE	20,00	34,09	681,80
81	DISJUNTOR BIPOLAR - 20A MARCA: OUROLUX FABRICANTE: OUROLUX MODELO/VERSÃO: OUROLUX	UNIDADE	20,00	48,02	960,40
82	DISJUNTOR BIPOLAR - 32A MARCA: OUROLUX FABRICANTE: OUROLUX MODELO/VERSÃO: OUROLUX	UNIDADE	50,00	46,56	2.328,00
83	DISJUNTOR BIPOLAR - 40A MARCA: OUROLUX FABRICANTE: OUROLUX MODELO/VERSÃO: OUROLUX	UNIDADE	100,00	45,31	4.531,00
84	DISJUNTOR BIPOLAR - 50ª MARCA: OUROLUX FABRICANTE: OUROLUX MODELO/VERSÃO: OUROLUX	UNIDADE	15,00	50,00	750,00
99	FIO DE COBRE PARALELO 2 X 1,0MM MARCA: TEKPIO FABRICANTE: TEKPIO MODELO/VERSÃO: TEKPIO	UNIDADE	10,00	10,69	106,90
100	FIO DE COBRE PARALELO 2 X 1,5MM MARCA: TEKPIO FABRICANTE: TEKPIO MODELO/VERSÃO: TEKPIO	UNIDADE	10,00	4,07	40,70
101	FIO DE COBRE PARALELO 2X 2,5MM MARCA: TEKPIO FABRICANTE: TEKPIO MODELO/VERSÃO: TEKPIO	UNIDADE	5,00	5,17	25,85
102	FIO DE COBRE PARALELO 2 X 4,0MM MARCA: TEKPIO FABRICANTE: TEKPIO MODELO/VERSÃO: TEKPIO	UNIDADE	20,00	8,18	163,60
103	FIO DE COBRE FLEXIVEL ISOLADO - 1,5MM² MARCA: TEKPIO FABRICANTE: TEKPIO MODELO/VERSÃO: TEKPIO	UNIDADE	10,00	8,56	85,60
104	FIO DE COBRE FLEXIVEL ISOLADO - 2,5MM² MARCA: TEKPIO FABRICANTE: TEKPIO MODELO/VERSÃO: TEKPIO	UNIDADE	2,00	3,08	6,16
105	FIO DE COBRE FLEXIVEL ISOLADO 10MM² MARCA: TEKPIO FABRICANTE: TEKPIO MODELO/VERSÃO: TEKPIO	UNIDADE	5,00	9,55	47,75
106	FIO DE COBRE FLEXÍVEL ISOLADO - 16MM²	UNIDADE	1,00	19,65	19,65





Avanço Serviços e Comércio de Materiais para Construção Ltda  
SAAN CL. QUADRA 3, Nº 75, BL. B. SALA 105 CEP: 70.632-300  
Telefone: (61) 9 9397-5809/(61) 9 84729-620  
CNPJ: 40.000.327/0001-88 IE: 08.020/001-15  
Email: avanço.mat.serv.ltda@gmail.com



Ao Órgão 987445 - PREFEITURA MUNICIPAL DE BANDEIRANTES. Pregão Eletrônico Nº 34/2023. Apresentamos nossa proposta de preços.

Item	Descrição	Unidade	Qty	R\$ Unitário	Valor Total
	MARCA: TEKFIO FABRICANTE: TEKFIO MODELO/VERSÃO: TEKFIO				
109	FIO DE COBRE FLEXÍVEL ISOLADO - 4,0MM <sup>2</sup>	UNIDADE	30,00	4,44	133,20
	MARCA: TEKFIO FABRICANTE: TEKFIO MODELO/VERSÃO: TEKFIO				
110	FIO DE COBRE FLEXÍVEL ISOLADO - 50MM <sup>2</sup>	METRO	600,00	74,33	44.598,00
	MARCA: TEKFIO FABRICANTE: TEKFIO MODELO/VERSÃO: TEKFIO				
111	FIO DE COBRE FLEXÍVEL ISOLADO - 6,0MM <sup>2</sup>	METRO	300,00	6,03	1.809,00
	MARCA: TEKFIO FABRICANTE: TEKFIO MODELO/VERSÃO: TEKFIO				
124	LÂMPADA LED TUBULAR T8 - 18W 6500K 1,20M	UNIDADE	20,00	21,11	422,20
	MARCA: OUROLUX FABRICANTE: OUROLUX MODELO/VERSÃO: OUROLUX				
127	LÂMPADA BULBO LED - 20W - E27 220V 6500K	UNIDADE	50,00	24,81	1.240,50
	MARCA: OUROLUX FABRICANTE: OUROLUX MODELO/VERSÃO: OUROLUX				
128	LÂMPADA BULBO LED 40W - 40W E27 127V 6500K	UNIDADE	50,00	44,55	2.227,50
	MARCA: OUROLUX FABRICANTE: OUROLUX MODELO/VERSÃO: OUROLUX				
157	REFLETOR LED - 50W 6500K	UNIDADE	50,00	86,16	4.308,00
	MARCA: OUROLUX FABRICANTE: OUROLUX MODELO/VERSÃO: OUROLUX				
158	REFLETOR LED - 100W 6500K	UNIDADE	100,00	134,93	13.493,00
	MARCA: OUROLUX FABRICANTE: OUROLUX MODELO/VERSÃO: OUROLUX				
Valor total da proposta:					79.318,31

O valor total dessa proposta é de R\$79.318,31 (setenta e nove mil e trezentos e dezoito reais e trinta e um centavos).



**Avanço Serviços e Comércio de Materiais para Construção Ltda**  
SAAN CL QUADRA 3, N° 75, BL B, SALA 105 CEP: 70.632-300  
Telefone: (61) 9 9397-5809/(61) 9 84729-620  
CNPJ: 40.000.327/0001-88 IE: 08.020/001-15  
Email: avanco.mat.serv.ltda@gmail.com



Ao Órgão 987445 - PREFEITURA MUNICIPAL DE BANDEIRANTES. Pregão Eletrônico N° 34/2023. Apresentamos nossa proposta de preços.

Item	Descrição	Unidade	Qtd	R\$ Unitário	Valor Total
------	-----------	---------	-----	--------------	-------------

### Dados Comerciais:

Banco: 001 - Banco do Brasil  
Conta: 74147-7  
Agencia: 4598-5

### Observações:

Validade da proposta: 90 (noventa) dias

Prazo entrega : 15 (quinze) dias

Prazo pagamento: 30 (trinta) dias

RAZAO SOCIAL: Avanço Serviços e Comércio de Materiais para Construção Ltda

CNPJ: 40.000.327/0001-88 - I E: 08.020.046/001-15

ENDEREÇO: SAAN CL QUADRA 3, N° 75, BL B, Ed. Business Center SALA 105, Brasília - DF, CEP: 70.632-300

e-mail: avanco.mat.serv.ltda@gmail.com

Declaramos que estamos de pleno acordo com todas as condições estabelecidas no Edital de Pregão Eletrônico por SRP n° 34/2023 e seus Anexos, bem como aceitamos todas as obrigações e responsabilidades especificadas no Termo de Referência.

O objeto será entregue de acordo com o Termo de Referência.

Declaramos que nos preços cotados estão incluídas todas as despesas que, direta ou indiretamente, fazem parte do presente objeto, tais como gastos da empresa com suporte técnico e administrativo, impostos, seguros, taxas, ou quaisquer outros que possam incidir sobre os custos da empresa, sem quaisquer acréscimos em virtude de expectativa inflacionária e deduzidos os descontos eventualmente concedidos.

Caso nos seja homologado o objeto da licitação, comprometemos a entregar o mesmo no prazo determinado.

Brasília - DF, 3 de Julho de 2023

### Representante Legal

ELENIR QUINTANA

RG:03.015.342-51

CPF:786.720.231-53





Ao Órgão 987445 - PREFEITURA MUNICIPAL DE BANDEIRANTES. Pregão Eletrônico Nº 342023. Apresentamos nossa proposta de preços.

Item	Descrição	Unidade	Qtd	R\$ Unitário	Valor Total
49	CABO DE COBRE - RÍGIDO/SÓLIDO 750V - 35MM <sup>2</sup> MARCA: CONDEX/CORFIO FABRICANTE: CONDEX/CORFIO MODELO/VERSÃO: CABO	METRO	100,00	21,33	2.133,00
54	CABO PP FLEXÍVEL - 3 VIAS X 4MM MARCA: CONDEX/CONDUMIG FABRICANTE: CONDEX/CONDUMIG MODELO/VERSÃO: CABO	METRO	500,00	7,36	3.680,00
110	FIO DE COBRE FLEXÍVEL ISOLADO - 1,5MM <sup>2</sup> MARCA: CONDEX/CONDUMIG/CORF FABRICANTE: CONDEX/CONDUMIG/CORF MODELO/VERSÃO: FIO	METRO	600,00	0,87	522,00
113	FIO DE COBRE FLEXÍVEL ISOLADO - 25MM <sup>2</sup> MARCA: CONDEX/CONDUMIG/CORF FABRICANTE: CONDEX/CONDUMIG/CORF MODELO/VERSÃO: FIO	METRO	200,00	13,42	2.684,00
114	FIO DE COBRE FLEXÍVEL ISOLADO - 35MM <sup>2</sup> MARCA: CONDEX/CONDUMIG/CORF FABRICANTE: CONDEX/CONDUMIG/CORF MODELO/VERSÃO: FIO	METRO	200,00	18,51	3.702,00
116	FIO DE COBRE FLEXÍVEL ISOLADO - 50MM <sup>2</sup> MARCA: CONDEX/CONDUMIG/CORF FABRICANTE: CONDEX/CONDUMIG/CORF MODELO/VERSÃO: FIO	METRO	100,00	27,98	2.798,00
Valor total da proposta:					15.519,00

O valor total dessa proposta é de R\$15.519,00 (quinze mil e quinhentos e dezenove reais).

#### Dados Comerciais:

INFORMAMOS OS SEGUINTE DADOS PARA PAGAMENTO:

BANCO 341 ITAÚ  
AGENCIA: 0267  
C/C: 42984-3

VALIDADE DA PROPOSTA COMERCIAL: 90 DIAS

GARANTIA: 24 MESES

PRAZO DE ENTREGA: CONFORME EDITAL

REPRESENTANTE: ADEMIR MACHADO  
SETOR DE LICITAÇÕES: NICOLY LIMA SANTOS  
Telefone: (35) 3042-1940  
WhatsApp: (35) 9760-1653  
administrativo@usifer.ind.br

#### Observações:

- 1- Declaramos que para cabos de alumínio não se aplica certificação de Inmetro.
- 2 - Declaro, sob as penas da lei, que os produtos ofertados atendem todas as especificações exigidas no edital.
- 3 - Declaro que os preços acima indicados contemplam todos os custos diretos e indiretos incorridos na data da apresentação desta proposta incluindo, entre outros: tributos, encargos sociais, material, despesas administrativas, seguro, frete e lucro.
- 4 - Declaro estarmos enquadrados como MICROEMPRESA/EMPRESA DE PEQUENO PORTE, nos termos do enquadramento previsto na Lei Complementar nº 123, de 14 de dezembro de 2006, cujos termos declaro conhecer na íntegra, estando apta, portanto, a exercer o direito de preferência como critério de desempate no procedimento licitatório supracitado.

Poços de Caldas, 18 de Julho de 2023



USIFER TERMO E CONEXÕES LTDA - ME  
CNPJ: 21.867.049/0001-16  
RUA LILIZA OTTONI Nº 100, BAIRRO JARDIM DR OTTONI, EM POÇOS DE CALDAS - MG  
[administrativo@usifer.ind.br](mailto:administrativo@usifer.ind.br)

**Representante Legal**

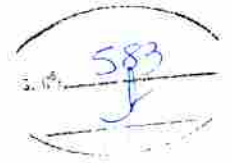

ADEMIR MACHADO

RG:2685960 SSP MG

CPF:448.884.066-34





## DADOS DE ASSINATURA

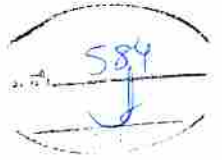

O documento acima foi assinado digitalmente e está em conformidade com a Resolução do ICP-Brasil nº 180, de 19 de novembro de 2001.  
Para verificar a assinatura, visite o site <http://verificacao.cn.gov.br> e selecione este at-Quiva.

O(s) certificado(s) utilizado(s) para assinatura em 18/07/2023 10:26:47 é(são)

Nome: **USIFER TERMO CONEXOES LTDA**

CNPJ: 21.867.049/0001-15

Data: 18/07/2023 10:26:47



USIFER TERMO E CONEXÕES LTDA - ME

CNPJ: 21.867.049/0001-16

RUA LILIZA OTTONI Nº 100, BAIRRO JARDIM DR OTTONI, EM POÇOS DE CALDAS - MG

administrativo@usifer.ind.br

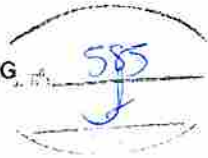

Ao Órgão 987445 - PREFEITURA MUNICIPAL DE BANDEIRANTES - PR. Pregão Eletrônico Nº 342023. Apresentamos nossa proposta de preços.

Item	Descrição	Unidade	Qtd	R\$ Unitário	Valor Total
10	CABO DE COBRE - RÍGIDO/SÓLIDO 750V - 10MM <sup>2</sup> MARCA: CONDEX/CORFIO FABRICANTE: CONDEX/CORFIO MODELO/VERSÃO: CABO	METRO	500,00	6,44	3.220,00
12	CABO PP FLEXÍVEL - 4 VIAS X 6MM MARCA: CONDEX/CONDUMIG FABRICANTE: CONDEX/CONDUMIG MODELO/VERSÃO: CABO	METRO	500,00	13,83	6.915,00
14	CONECTOR DERIVAÇÃO PERFURANTE - CDP 10X95MM <sup>2</sup> MARCA: INTELLI/INCESA/MCI FABRICANTE: INTELLI/INCESA/MCI MODELO/VERSÃO: CONECTOR	UNIDADE	1.000,00	7,10	7.100,00
47	CABO DE COBRE - RÍGIDO/SÓLIDO 750V - 16MM <sup>2</sup> MARCA: CONDEX/CORFIO FABRICANTE: CONDEX/CORFIO MODELO/VERSÃO: CABO	METRO	100,00	10,06	1.006,00
48	CABO DE COBRE - RÍGIDO/SÓLIDO 750V - 25MM <sup>2</sup> MARCA: CONDEX/CORFIO FABRICANTE: CONDEX/CORFIO MODELO/VERSÃO: CABO	METRO	100,00	15,86	1.586,00
49	CABO DE COBRE - RÍGIDO/SÓLIDO 750V - 35MM <sup>2</sup> MARCA: CONDEX/CORFIO FABRICANTE: CONDEX/CORFIO MODELO/VERSÃO: CABO	METRO	100,00	21,33	2.133,00
50	CABO DE COBRE -RÍGIDO/SÓLIDO 750V - 50MM <sup>2</sup> MARCA: CONDEX/CORFIO FABRICANTE: CONDEX/CORFIO MODELO/VERSÃO: CABO	METRO	100,00	30,20	3.020,00
53	CABO PP FLEXÍVEL - 2 VIAS X 2,5MM MARCA: CONDEX/CONDUMIG FABRICANTE: CONDEX/CONDUMIG MODELO/VERSÃO: CABO	METRO	1.000,00	3,71	3.710,00
54	CABO PP FLÉXIVEL - 3 VIAS X 4MM MARCA: CONDEX/CONDUMIG FABRICANTE: CONDEX/CONDUMIG MODELO/VERSÃO: CABO	METRO	500,00	7,36	3.680,00
55	CABO PP FLEXÍVEL - 3 VIAS X 6MM MARCA: CONDEX/CONDUMIG FABRICANTE: CONDEX/CONDUMIG MODELO/VERSÃO: CABO	UNIDADE	500,00	10,64	5.320,00
74	CONECTOR DERIVAÇÃO PERFURANTE - CDP 25X125MM <sup>2</sup> MARCA: INTELLI/INCESA FABRICANTE: INTELLI/INCESA MODELO/VERSÃO: CONECTOR	UNIDADE	50,00	21,95	1.097,50
88	DISJUNTOR BIPOLAR - 16A MARCA: JNG/TAF FABRICANTE: JNG/TAF MODELO/VERSÃO: DISJUNTOR	UNIDADE	50,00	23,76	1.188,00
89	DISJUNTOR BIPOLAR - 20A MARCA: JNG/TAF FABRICANTE: JNG/TAF MODELO/VERSÃO: DISJUNTOR	UNIDADE	50,00	23,76	1.188,00



USIFER TERMO E CONEXÕES LTDA - ME

CNPJ: 21.867.049/0001-16

RUA LILIZA OTTONI Nº 100, BAIRRO JARDIM DR OTTONI, EM POÇOS DE CALDAS - MG

administrativo@usifer.ind.br



Ao Órgão 987445 - PREFEITURA MUNICIPAL DE BANDEIRANTES - PR. Pregão Eletrônico N° 342023. Apresentamos nossa proposta de preços.

Item	Descrição	Unidade	Qtd	R\$ Unitário	Valor Total
90	DISJUNTOR BIPOLAR - 32A MARCA: JNG/TAF FABRICANTE: JNG/TAF MODELO/VERSÃO: DISJUNTOR	UNIDADE	50,00	23,76	1.188,00
91	DISJUNTOR BIPOLAR - 40A MARCA: JNG/TAF FABRICANTE: JNG/TAF MODELO/VERSÃO: DISJUNTOR	UNIDADE	30,00	25,90	777,00
92	DISJUNTOR BIPOLAR - 50A MARCA: JNG/TAF FABRICANTE: JNG/TAF MODELO/VERSÃO: DISJUNTOR	UNIDADE	50,00	25,90	1.295,00
93	DISJUNTOR BIPOLAR - 70A MARCA: JNG/TAF FABRICANTE: JNG/TAF MODELO/VERSÃO: DISJUNTOR	UNIDADE	5,00	30,14	150,70
94	DISJUNTOR MONOPOLAR - 10A MARCA: JNG/TAF FABRICANTE: JNG/TAF MODELO/VERSÃO: DISJUNTOR	UNIDADE	30,00	6,62	198,60
95	DISJUNTOR MONOPOLAR - 20A MARCA: JNG/TAF FABRICANTE: JNG/TAF MODELO/VERSÃO: DISJUNTOR	UNIDADE	30,00	6,62	198,60
96	DISJUNTOR MONOPOLAR - 32A MARCA: JNG/TAF FABRICANTE: JNG/TAF MODELO/VERSÃO: DISJUNTOR	UNIDADE	40,00	6,62	264,80
97	DISJUNTOR MONOPOLAR - 40A MARCA: JNG/TAF FABRICANTE: JNG/TAF MODELO/VERSÃO: DISJUNTOR	UNIDADE	30,00	7,22	216,60
98	DISJUNTOR MONOPOLAR - 50A MARCA: JNG/TAF FABRICANTE: JNG/TAF MODELO/VERSÃO: DISJUNTOR	UNIDADE	30,00	7,22	216,60
99	DISJUNTOR TRIPOLAR - 100A MARCA: JNG/TAF FABRICANTE: JNG/TAF MODELO/VERSÃO: DISJUNTOR	UNIDADE	10,00	91,48	914,80
101	DISJUNTOR TRIPOLAR - 30A MARCA: JNG/TAF FABRICANTE: JNG/TAF MODELO/VERSÃO: DISJUNTOR	UNIDADE	5,00	35,44	177,20
102	DISJUNTOR TRIPOLAR - 50A MARCA: JNG/TAF FABRICANTE: JNG/TAF MODELO/VERSÃO: DISJUNTOR	UNIDADE	20,00	43,70	874,00
103	DISJUNTOR TRIPOLAR - 70A MARCA: JNG/TAF FABRICANTE: JNG/TAF MODELO/VERSÃO: DISJUNTOR	UNIDADE	10,00	49,20	492,00
110	FIO DE COBRE FLEXIVEL ISOLADO - 1,5MM <sup>2</sup> MARCA: CONDEX/CONDUMIG/CORF FABRICANTE: CONDEX/CONDUMIG/CORF MODELO/VERSÃO: FIO	METRO	600,00	0,87	522,00
111	FIO DE COBRE FLEXIVEL ISOLADO - 16MM <sup>2</sup>	METRO	300,00	8,40	2.520,00





USIFER TERMO E CONEXÕES LTDA - ME

CNPJ: 21.867.049/0001-16

RUA LILIZA OTTONI Nº 100, BAIRRO JARDIM DR OTTONI, EM POÇOS DE CALDAS - MG

administrativo@usifer.ind.br

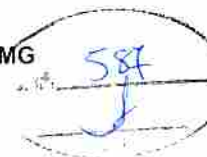

Ao Órgão 987445 - PREFEITURA MUNICIPAL DE BANDEIRANTES - PR. Pregão Eletrônico N° 342023. Apresentamos nossa proposta de preços.

Item	Descrição	Unidade	Qtd	R\$ Unitário	Valor Total
	<b>MARCA:</b> CONDEX/CONDUMIG/CORF <b>FABRICANTE:</b> CONDEX/CONDUMIG/CORF <b>MODELO/VERSÃO:</b> FIO				
112	FIO DE COBRE FLEXÍVEL ISOLADO - 2,5MM <sup>2</sup>	METRO	2.000,00	1,38	2.760,00
	<b>MARCA:</b> CONDEX/CONDUMIG/CORF <b>FABRICANTE:</b> CONDEX/CONDUMIG/CORF <b>MODELO/VERSÃO:</b> FIO				
113	FIO DE COBRE FLEXÍVEL ISOLADO - 25MM <sup>2</sup>	METRO	200,00	13,42	2.684,00
	<b>MARCA:</b> CONDEX/CONDUMIG/CORF <b>FABRICANTE:</b> CONDEX/CONDUMIG/CORF <b>MODELO/VERSÃO:</b> FIO				
114	FIO DE COBRE FLEXÍVEL ISOLADO - 35MM <sup>2</sup>	METRO	200,00	18,51	3.702,00
	<b>MARCA:</b> CONDEX/CONDUMIG/CORF <b>FABRICANTE:</b> CONDEX/CONDUMIG/CORF <b>MODELO/VERSÃO:</b> FIO				
115	FIO DE COBRE FLEXÍVEL ISOLADO - 4,0MM <sup>2</sup>	METRO	400,00	2,13	852,00
	<b>MARCA:</b> CONDEX/CONDUMIG/CORF <b>FABRICANTE:</b> CONDEX/CONDUMIG/CORF <b>MODELO/VERSÃO:</b> FIO				
116	FIO DE COBRE FLEXÍVEL ISOLADO - 50MM <sup>2</sup>	METRO	100,00	27,98	2.798,00
	<b>MARCA:</b> CONDEX/CONDUMIG/CORF <b>FABRICANTE:</b> CONDEX/CONDUMIG/CORF <b>MODELO/VERSÃO:</b> FIO				
117	FIO DE COBRE PARALELO 2X1,0MM	METRO	500,00	1,44	720,00
	<b>MARCA:</b> CONDEX/CONDUMIG/CORF <b>FABRICANTE:</b> CONDEX/CONDUMIG/CORF <b>MODELO/VERSÃO:</b> FIO				
118	FIO DE COBRE PARALELO 2X1,5MM	METRO	1.000,00	1,75	1.750,00
	<b>MARCA:</b> CONDEX/CONDUMIG/CORF <b>FABRICANTE:</b> CONDEX/CONDUMIG/ CORFCONDEX/CONDUMIG/CORF <b>MODELO/VERSÃO:</b> FIO				
119	FIO DE COBRE PARALELO 2X4,0MM	METRO	600,00	2,76	1.656,00
	<b>MARCA:</b> CONDEX/CONDUMIG/CORF <b>FABRICANTE:</b> CONDEX/CONDUMIG/CORF <b>MODELO/VERSÃO:</b> FIO				
120	FIO SÓLIDO 10MM	METRO	100,00	6,44	644,00
	<b>MARCA:</b> CONDEX/CONDUMIG/CORF <b>FABRICANTE:</b> CONDEX/CONDUMIG/CORF <b>MODELO/VERSÃO:</b> FIO				
				Valor total da proposta:	68.735,40

O valor total dessa proposta é de R\$68.735,40 (sessenta e oito mil e setecentos e trinta e cinco reais e quarenta centavos).





USIFER TERMO E CONEXÕES LTDA - ME

CNPJ: 21.867.049/0001-16

RUA LILIZA OTTONI Nº 100, BAIRRO JARDIM DR OTTONI, EM POÇOS DE CALDAS - MG

[administrativo@usifer.ind.br](mailto:administrativo@usifer.ind.br)

588  
J

Ao Órgão 987445 - PREFEITURA MUNICIPAL DE BANDEIRANTES - PR. Pregão Eletrônico N° 342023. Apresentamos nossa proposta de preços.

Item	Descrição	Unidade	Qtd	R\$ Unitário	Valor Total
------	-----------	---------	-----	--------------	-------------

### Dados Comerciais:

INFORMAMOS OS SEGUINTE DADOS PARA PAGAMENTO:

BANCO 341 ITAÚ

AGENCIA: 0267

C/C: 42984-3

VALIDADE DA PROPOSTA COMERCIAL: 90 DIAS

GARANTIA: 24 MESES

PRAZO DE ENTREGA: CONFORME EDITAL

REPRESENTANTE: ADEMIR MACHADO

SETOR DE LICITAÇÕES: NICOLY LIMA SANTOS

Telefone: (35) 3042-1940

WhatsApp: (35) 9760-1653

[administrativo@usifer.ind.br](mailto:administrativo@usifer.ind.br)

### Observações:

1- Declaramos que para cabos de alumínio não se aplica certificação de Inmetro.

2 - Declaro, sob as penas da lei, que os produtos ofertados atendem todas as especificações exigidas no edital.

3 - Declaro que os preços acima indicados contemplam todos os custos diretos e indiretos incorridos na data da apresentação desta proposta incluindo, entre outros: tributos, encargos sociais, material, despesas administrativas, seguro, frete e lucro.

4 - Declaro estarmos enquadrados como MICROEMPRESA/EMPRESA DE PEQUENO PORTE, nos termos do enquadramento previsto na Lei Complementar nº 123, de 14 de dezembro de 2006, cujos termos declaro conhecer na íntegra, estando apta, portanto, a exercer o direito de preferência como critério de desempate no procedimento licitatório supracitado.

Poços de Caldas, 10 de Julho de 2023

**Representante Legal**

ADEMIR MACHADO

RG:2685960 SSP MG

CPF:448.884.066-34



## DADOS DE ASSINATURA

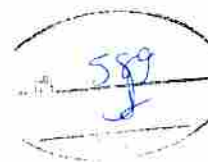

O documento acima foi assinado digitalmente e está em conformidade com a Resolução CGO ICP-Brasil nº 182, de 18 de fevereiro de 2021. Para verificar a assinatura, visite o site (<https://verificador.iti.gov.br>) e selecione este arquivo.

O(s) certificado(s) utilizado(s) para assinatura em 10/07/2023 08:22:58 é(são)

Nome: **USIFER TERMO CONEXOES LTDA**

CNPJ: 21.867.049/0001-16

Data: 10/07/2023 08:22:58



Eficilux Comércio e Serviço de Equipamentos Elétricos LTDA - EPP

Rua: Rua Porto, 59 - Santa Cruz Industrial - Contagem/MG

CEP: 32.340-590

Telefone: (31) 2524-0010 - E-mail: [eficilux@eficilux.com.br](mailto:eficilux@eficilux.com.br)

CNPJ: 26.503.796/0001-99 INSCRIÇÃO ESTADUAL: 002860442.00-10 INSCRIÇÃO MUNICIPAL: 72086388-0



Ao Órgão 987445 - PREFEITURA MUNICIPAL DE BANDEIRANTES - PR. Pregão Eletrônico N° 342023. Apresentamos nossa proposta de preços.

Item	Descrição	Unidade	Qtd	R\$ Unitário	Valor Total
2	CAIXA PARA MEDIDOR PADRÃO COPEL - CN-1 - EXCLUSIVO PARA ME, EPP E MEI LOCAL <b>MARCA:</b> MNC <b>FABRICANTE:</b> MNC <b>MODELO/VERSÃO:</b> MNC	UNIDADE	25,00	300,0000	7.500,0000
3	CANALETA PVC - C/ DUPLA FACE - 20 X 10 X 2000MM (BRANCO) - EXCLUSIVO PARA ME, EPP E MEI LOCAL <b>MARCA:</b> ILUMI <b>FABRICANTE:</b> ILUMI <b>MODELO/VERSÃO:</b> ILUMI	UNIDADE	500,00	15,0000	7.500,0000
4	LÂMPADA BULBO LED - 20W - E27 - 220V - 6500K - EXCLUSIVO PARA ME, EPP E MEI LOCAL <b>MARCA:</b> EMPALUX <b>FABRICANTE:</b> EMPALUX <b>MODELO/VERSÃO:</b> EMPALUX	UNIDADE	200,00	25,0000	5.000,0000
7	REATOR VAPOR SÓDIO - 150W - COM CAPACITOR E IGNITOR - USO INTERNO - EXCLUSIVO PARA ME, EPP E MEI LOCAL <b>MARCA:</b> GOODLUX <b>FABRICANTE:</b> GOLDLUX <b>MODELO/VERSÃO:</b> GOLDLUX	UNIDADE	50,00	150,0000	7.500,0000
9	DISJUNTOR TRIPOLAR - 150A - EXCLUSIVO PARA ME, EPP E MEI LOCAL <b>MARCA:</b> ELITEK <b>FABRICANTE:</b> ELITEK <b>MODELO/VERSÃO:</b> ELITEK	UNIDADE	20,00	400,0000	8.000,0000
13	CAIXA PVC DE SOBREPOR P/ AR CONDICIONADO - C/ ESPAÇO P/ TOMADA E DISJUNTOR BIFÁSICO - EXCLUSIVO PARA ME, EPP E MEI <b>MARCA:</b> MC <b>FABRICANTE:</b> MC <b>MODELO/VERSÃO:</b> MC	UNIDADE	50,00	200,0000	10.000,0000
14	CONECTOR DERIVAÇÃO PERFURANTE - CDP 10X95MM <sup>2</sup> - EXCLUSIVO PARA ME, EPP E MEI <b>MARCA:</b> MCI <b>FABRICANTE:</b> MCI <b>MODELO/VERSÃO:</b> MCI	UNIDADE	1.000,00	20,0000	20.000,0000
16	LÂMPADA FLUORESCENTE COMPACTA 59W/ 110V - BRANCA - EXCLUSIVO PARA ME, EPP E MEI <b>MARCA:</b> FOX <b>FABRICANTE:</b> FOX <b>MODELO/VERSÃO:</b> FOX	UNIDADE	150,00	200,0000	30.000,0000
17	LÂMPADA LED TUBULAR T8 - 18W - 6500K - 1,20M - EXCLUSIVO PARA ME, EPP E MEI <b>MARCA:</b> SILVANA <b>FABRICANTE:</b> SILVANA <b>MODELO/VERSÃO:</b> SILVANA	UNIDADE	600,00	30,0000	18.000,0000
19	RAMAL/ CABO DE ALUMÍNIO QUADRUPLEX (3F E 1N) - 25MM - EXCLUSIVO PARA ME, EPP E MEI <b>MARCA:</b> BORGEAL <b>FABRICANTE:</b> BORGEAL <b>MODELO/VERSÃO:</b> BORGEAL	METRO	500,00	30,0000	15.000,0000





**Eficilux Comércio e Serviço de Equipamentos Elétricos LTDA - EPP**  
Rua: Rua Porto, 59 - Santa Cruz Industrial - Contagem/MG  
CEP: 32.340-590  
Telefone: (31) 2524-0010 - E-mail: [eficilux@eficilux.com.br](mailto:eficilux@eficilux.com.br)  
CNPJ: 26.503.796/0001-99 INSCRIÇÃO ESTADUAL: 002860442.00-10 INSCRIÇÃO MUNICIPAL:  
72086388-0

591

Ao Órgão 987445 - PREFEITURA MUNICIPAL DE BANDEIRANTES - PR. Pregão Eletrônico N° 342023. Apresentamos nossa proposta de preços.

Item	Descrição	Unidade	Qtd	R\$ Unitário	Valor Total
155	RAMAL/ CABO DE ALUMÍNIO QUADRUPLEX (3F E 1N) - 16MM MARCA: BOREAL FABRICANTE: BOREAL MODELO/VERSÃO: BOREAL	METRO	500,00	20.0000	10.000,0000
156	RAMAL/ CABO DE ALUMÍNIO QUADRUPLEX (3F E 1N) - 35MM MARCA: BOREAL FABRICANTE: BOREAL MODELO/VERSÃO: BOREAL	METRO	100,00	40.0000	4.000,0000
157	REFLETOR LED - 100W - 6500K MARCA: ARCOIRIS FABRICANTE: ARCOIRIS MODELO/VERSÃO: ARCOIRIS	UNIDADE	50,00	135.0000	6.750,0000
158	REFLETOR LED - 500W - 6500K MARCA: ARCOIRIS FABRICANTE: ARCOIRIS MODELO/VERSÃO: ARCOIRIS	UNIDADE	100,00	674.0000	67.400,0000
159	REFLETOR LED - 50W - 6500K MARCA: ARCOIRIS FABRICANTE: ARCOIRIS MODELO/VERSÃO: ARCOIRIS	UNIDADE	40,00	87.0000	3.480,0000
Valor total da proposta:					220.130,0000

O valor total dessa proposta é de R\$220.130,0000 (duzentos e vinte mil e cento e trinta reais).

### Dados Comerciais:

Condições Comerciais

Prazo de entrega: 15 (quinze) dias.

Prazo de validade da proposta: 90 (noventa) dias.

Pagamento: 30 (trinta) dias.

Informações Bancárias: Banco: BANCO SICCOOB (756) Agência: 3299 Conta: 29122-6

### Observações:

Declaramos que no valor estão inclusas todas as despesas que resultem no custo das aquisições, tais como impostos, taxas, transportes, materiais utilizados, seguros, encargos fiscais e todos os ônus diretos e qualquer outra despesa que incidir na execução do produto.

Declaramos que concordamos com todas as condições do Edital e seus Anexos.

REPRESENTANTE LEGAL: Levi da Conceição Ferreira CARGO: Diretor Comercial CPF: 006.581.036-87 RG: MG-101.035 ENDEREÇO: Alameda das Andorinhas, 102 casa, Condomínio Vale do Ouro, CEP 30833-040 Ribeirão das Neves MG TELEFONE: (31) 2524-0010 EMAIL: [eficilux@eficilux.com.br](mailto:eficilux@eficilux.com.br)

Declaramos, ainda, que estamos enquadrados no Regime de tributação de Empresa de Pequeno Porte, conforme estabelece artigo 3º da Lei Complementar 123, de 14 de dezembro de 2006.

OPTANTE PELO SIMPLES: ( ) SIM (x) NÃO

Declaramos conhecer os termos do instrumento convocatório que rege a presente licitação.

Contagem, 7 de Julho de 2023





**Eficilux Comércio e Serviço de Equipamentos Elétricos LTDA - EPP**

Rua: Rua Porto, 59 - Santa Cruz Industrial - Contagem/MG

CEP: 32.340-590

Telefone: (31) 2524-0010 - E-mail: [eficilux@eficilux.com.br](mailto:eficilux@eficilux.com.br)

CNPJ: 26.503.796/0001-99 INSCRIÇÃO ESTADUAL: 002860442.00-10 INSCRIÇÃO MUNICIPAL:  
72086388-0



### Representante Legal

Levi da Conceição Ferreira

RG:MG-101.035

CPF:006.581.036-87



## DADOS DE ASSINATURA



O documento acima foi assinado digitalmente e está em conformidade com a Resolução CG (ICP-Brasil) nº 182, de 18 de fevereiro de 2001. Para verificar a assinatura, visite o site <https://verificador.iti.gov.br> e selecione este arquivo.

O(s) certificado(s) utilizado(s) para assinatura em 07/07/2023 10:54:23 (são)

Nome: EFICILUX COMERCIO E SERVICO DE EQUIPAMENTOS ELETR

CNPJ: 26.503.796/0001-99

Data: 07/07/2023 10:54:23



Eficilux Comércio e Serviço de Equipamentos Elétricos LTDA - EPP

Rua: Rua Porto, 59 - Santa Cruz Industrial - Contagem/MG

CEP: 32.340-590

Telefone: (31) 2524-0010 - E-mail: [eficilux@eficilux.com.br](mailto:eficilux@eficilux.com.br)

CNPJ: 26.503.796/0001-99 INSCRIÇÃO ESTADUAL: 002860442.00-10 INSCRIÇÃO MUNICIPAL: 72086388-0

594

PE: 34/2023 - UASG: 987445

PREFEITURA MUNICIPAL DE BANDEIRANTES - PR

Item	Descrição	Unidade	Qtd	R\$ Unitário	Valor Total
7	REATOR VAPOR SÓDIO - 150W - COM CAPACITOR E IGNITOR - USO INTERNO - EXCLUSIVO PARA ME, EPP E MEI LOCAL MARCA: GOODLUX FABRICANTE: GOLDLUX MODELO/VERSÃO: GOLDLUX	UNIDADE	50,00	53,2400	2.662,0000
9	DISJUNTOR TRIPOLAR - 150A - EXCLUSIVO PARA ME, EPP E MEI LOCAL MARCA: ELITEK FABRICANTE: ELITEK MODELO/VERSÃO: ELITEK	UNIDADE	20,00	326,1500	6.523,0000
Valor total da proposta:					9.185,0000

O valor total dessa proposta é de R\$9.185,0000 (nove mil e cento e oitenta e cinco reais).

### Dados Comerciais:

Condições Comerciais

Prazo de entrega: 15 (quinze) dias.

Prazo de validade da proposta: 90 (noventa) dias.

Pagamento: 30 (trinta) dias.

Informações Bancárias: Banco: BANCO SICOOB (756) Agência: 3299 Conta: 29122-6

### Observações:

Declaramos que no valor estão inclusas todas as despesas que resultem no custo das aquisições, tais como impostos, taxas, transportes, materiais utilizados, seguros, encargos fiscais e todos os ônus diretos e qualquer outra despesa que incidir na execução do produto.

Declaramos que concordamos com todas as condições do Edital e seus Anexos.

REPRESENTANTE LEGAL: Levi da Conceição Ferreira CARGO: Diretor Comercial CPF: 006.581.036-87 RG: MG-101.035 ENDEREÇO: Alameda das Andorinhas, 102 casa, Condomínio Vale do Ouro. CEP 30833-040 Ribeirão das Neves MG TELEFONE: (31) 2524-0010 EMAIL: [eficilux@eficilux.com.br](mailto:eficilux@eficilux.com.br)

Declaramos, ainda, que estamos enquadrados no Regime de tributação de Empresa de Pequeno Porte, conforme estabelece artigo 3º da Lei Complementar 123, de 14 de dezembro de 2006.

OPTANTE PELO SIMPLES: ( ) SIM (x) NÃO

Declaramos conhecer os termos do instrumento convocatório que rege a presente licitação.

Contagem, 17 de Julho de 2023

**Representante Legal**

Levi da Conceição Ferreira

RG:MG-101.035

CPF:006.581.036-87



## DADOS DE ASSINATURA



O documento acima foi assinado digitalmente e está em conformidade com a Resolução do ICP-Brasil nº 182, de 18 de fevereiro de 2021. Para verificar a assinatura, visite o site <https://verificadonf.nf.gov.br/> e selecione este arquivo.

O(s) certificado(s) utilizado(s) para assinatura em 17/07/2023 14:08:52 (são)

Nome: **EFICILUX COMERCIO E SERVICO DE EQUIPAMENTOS ELETR**

CNPJ: 26.503.796/0001-99

Data: 17/07/2023 14:08:52





## PROPOSTA PREGÃO

596

Voglio Importadora Exportadora e Rep.LTDA  
Encarregado: Leandro Guilhardi FalcãoCNPJ 47.171.447/0001-97  
CPF: 116.758.137-79

					Proposta	
					987445342023	
DATA PROP.	ÓRGÃO			PREGÃO	UASG	DATA PREGÃO
10/07/2023	PREFEITURA MUNICIPAL DE BANDEIRANTES			342023	987445	10/07/2023
ITEM	DESCRIÇÃO	MARCA	MODELO	QUANTIDADE	PREÇO	VALOR TOTAL
124	LÂMPADA DE LED TUBULAR T8 18W, G13, BIVOLT, 6500K, 1850 LUMENS, IRC>80, FP:92, 120cms, Selo INMETRO. Equivalencia Fluorescente de 40W	Elgin	EGT820WBF	600	R\$ 21,10	R\$ 12.660,00
127	Lampada Bulbo Led 20W Alta Potencia, base E27 Bivolt Cor: 6500K, IRC>80, FP> 0,92, 1600 lumens	ELGIN	AVBLB20VBN	200	R\$ 24,90	R\$ 4.960,00
128	Lampada Bulbo AP Led 40W base E27 Bivolt Cor: 6500K, IRC>80, FP> 0,92, 3200 lumens	Elgin	AVBLB40WBF	500	R\$ 44,54	R\$ 22.270,00
129	Lampada Bulbo AP Led 40W base E27/E40 (Com Adaptador) Bivolt Cor: 6500K, IRC>80, FP> 0,92, 3200 lumens	Elgin	AVBLB40WBF	300	R\$ 56,79	R\$ 17.037,00
131	Luminaria de Emergencia 30 Leds, Bivolt, Parede ou teto. Iluminação: 55lms na minima e 100lumens na maxima. Garantia 1 ano	Segurimax	SX23957	500	R\$ 46,08	R\$ 23.040,00
157	Refletor Holofote 50W LED, 4.500 lumens, Bivolt, IP66 Uso Externo, Branco Frio 6500K	Arcoiris	AIREF50WBF	40	R\$ 86,15	R\$ 3.446,00
158	Refletor Holofote 100W LED, 7.200 lumens, Bivolt, IP66 Uso Externo, Branco Frio 6500K	Arcoiris	AIREF100WBF	50	R\$ 134,92	R\$ 6.746,00
159	Refletor Holofote 500W LED, 40000lms, Bivolt, IP66 Uso Externo, Branco Frio	Arcoiris	AIREF500WBF	100	R\$ 673,91	R\$ 67.391,00
Banco: Cora SCD S.A.(Nº 403) Ag. 0001 Conta: 2837003-1					<b>TOTAL</b>	<b>R\$157.550,00</b>
Declaro que os preços cotados estão incluídas todas as despesas tais como frete (CIF), impostos, taxas, seguros, tributos e demais encargos de qualquer natureza incidentes sobre o objeto do Pregão e que estou de acordo e cumprirei todas as condições do edital.						

QUANT.CXs	PESO	DIMENSÕES	OBSERVAÇÕES
Validade da Proposta: Válida por 90 dias.			<b>AUTORIZAÇÃO</b>
			Autorizamos fornecer o material desta proposta
Leandro Guilhardi Falcão			..... Data, Assinatura e Carimbo

voglio importadora exportadora e representações LTDA  
CNPJ 47.171.447/0001-97  
Av Graça Aranha, 57, Sala 505  
Tel: (21) 3828-2469 // E-mail: licitavoglio@gmail.com

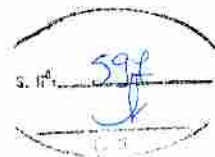

23957

# Iluminação emergência autônoma 30 LEDs Lítio Slim

## APRESENTAÇÃO

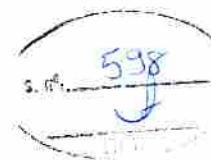

A luminária 30 leds slim, foi fabricada com a tecnologia Led, desenvolvida para iluminação de emergência (aclaramento). Utilizada em escadarias, escritórios, residências, corredores, entre outros.

Possui bateria de lítio onde não ocorrem vazamentos, sendo ecologicamente correta.

Econômica, proporciona autonomia com maior durabilidade e ótima iluminação.

Pode ser facilmente instalada, manuseada e transportada.

Acende automaticamente na falta de energia elétrica.

## INFORMAÇÕES TÉCNICAS



Fluxo luminoso	Máximo: 100lm / mínimo: 50lm
Bateria	Lítio 3,7V, 1.000mAh (recarregável)
Vida útil da bateria	500 recargas
Alimentação	Bivolt automático 110/220V
Consumo de energia	1W
Autonomia mínima	6 horas
Autonomia máxima	3 horas
Atende os requisitos exigidos pelas normas nacionais	NBR 10898
Área de abrangência	25m <sup>2</sup>
Temperatura de cor do LED	6000 - 7000k
Grau de Proteção	IP-20 (somente uso interno)
Chave seletora para intensidade de luz	Sim
Peso	0,19g
Dimensões	5,5 comp. x 3 larg. x 20,5 alt cm
Fabricado	Em plástico ABS branco (não amarela)
Design Slim	Sim
Alça Retrátil	Sim
Botão de teste	Sim
Buchas e parafusos inclusos	Sim
Garantia	1 ano



## INSTRUÇÕES DE USO

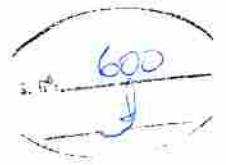

### Instruções de uso:

- 1 - Coloque a chave seletora na posição desligada;
- 2 - Coloque o plug na tomada e carregue a bateria por no mínimo 48 horas;
- 3 - Após o carregamento total, coloque a chave seletora na posição ligada.

Recomendamos que a cada 3 meses seja descarregada 100% a bateria para uma durabilidade e vida útil maior. Siga novamente as instruções citadas anteriormente.

Recomendações de garantia: O produto não pode ser modificado fisicamente.

Ex.: Corte de plug , abertura de produto, troca de peças entre outros.

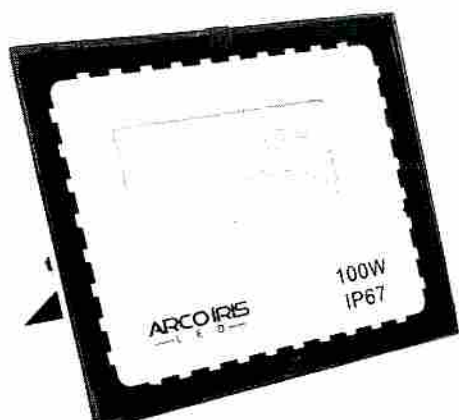

## Refletor Led Mini Floodlight 100w Branco Frio Ip67 - 82929

### Especificações Técnicas:

- Modelo: Refletor Mini FloodLight 100w
- Potência: 100w
- Tipo de Led: Smd
- Cor da luz: Branco Frio 6.000k
- Voltagem: Bivolt Automático (110V - 220V)
- Grau de Proteção: IP67 - Totalmente indicado para áreas externas
- Medidas: 17 x 16 x 5cm
- Vida útil: 50.000 horas
- Fluxo Luminoso: 9.100 Lúmens reais
- Ângulo Luz: 120°
- Material: Alumínio
- Cor do Produto: Preto

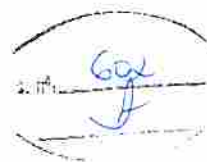

É mais que segurança,  
é SeguriMAX.

**(47) 3703-1888**

[www.segurimax.com.br](http://www.segurimax.com.br)

Rua Margarida Zimmermann, 222

Bela Vista - CEP 89111-094

Gaspar - Santa Catarina

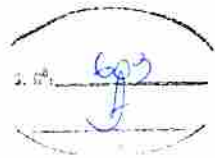

# ELGIN

## FICHA CADASTRAL DE PRODUTO

### 1. DADOS DO FABRICANTE

Razão Social do Fabricante	ELGIN S/A
Nome Fantasia do Fabricante	ELGIN
CNPJ do Fabricante	06.200.516/0001-70
Endereço do Fabricante	Av. Brasil, 1500 - Jd. América - São Paulo - SP
Código do Produto	145.70.0214.00
Descrição do Produto	Vampata para em (1) 200 (2) 400 (3) 600
Marca	ELGIN
Comprovação de Certificação	Sim
Link	
Descrição na Tabela de Valores	Vampata Tubo (1) 200 (2) 400 (3) 600
<b>1.1. DADOS DE IDENTIFICAÇÃO DO PRODUTO</b>	
Código EAN 13	7500000000000
Código EAN 8	0000000000000
Código de Barras	7500000000000
<b>1.2. DADOS DE IDENTIFICAÇÃO DO PRODUTO</b>	
Nome do Produto	VAMPATA
Marca de Origem do Fabricante	ELGIN
Produto Nacional ou Importado	IMPORTADO
Classificação Fiscal (NCM)	85399090
CEI	100
Classificação LCI da Internet (ICP)	0

### 2. DADOS DE IDENTIFICAÇÃO DO PRODUTO

Este produto é um produto de consumo final, conforme a Legislação Anticonsumo, e não é considerado um produto de consumo intermediário. Este produto é um produto de consumo final, conforme a Legislação Anticonsumo, e não é considerado um produto de consumo intermediário.

**Características Técnicas:**  
 VAMPATA para em (1) 200 (2) 400 (3) 600. Este produto é um produto de consumo final, conforme a Legislação Anticonsumo, e não é considerado um produto de consumo intermediário. Este produto é um produto de consumo final, conforme a Legislação Anticonsumo, e não é considerado um produto de consumo intermediário.

### 3. ESPECIFICAÇÕES TÉCNICAS DO PRODUTO

Intensidade	100
Tensão	220 V
Consumo	100 W
Consumo médio	100 W
Temperatura de 2m	40°C
Altura	200mm
Altura	200mm
Profundidade luminosa (lm/W)	100/1000
Ângulo de Feixe	180°
Altura	200mm
Altura	200mm
Altura	200mm
Altura	200mm

### 4. DIMENSÕES E PESOS

Dimensões (L x P x A)	125 x 115 x 100	Dimensões (L x P x A)	125 x 115 x 100
Peso Bruto (kg)	0,296	Peso Bruto (kg)	0,296
Tipo de Unidade	UNID.	Tipo de Unidade	UNID.

### 5. MATERIAIS E COMPONENTES

Material	Plástico	Material	Plástico
Material	Plástico	Material	Plástico
Material	Plástico	Material	Plástico

### 6. MATERIAL DE COMOBINAÇÃO

Material	Plástico	Material	Plástico
Material	Plástico	Material	Plástico
Material	Plástico	Material	Plástico
Material	Plástico	Material	Plástico

Link para informações de segurança: <http://www.portaldeapromelgin.com.br/>  
 Link para informações de segurança: <http://www.portaldeapromelgin.com.br/>  
 Link para vídeos: <https://www.youtube.com/user/elginofice>





# Voglio

## PROPOSTA PREGÃO

Voglio Importadora Exportadora e Rep.LTDA  
Encarregado: Leandro Guilhardi Falcão

CNPJ 47.171.447/0001-97  
CPF: 116.758.137-79

Proposta  
987445342023

DATA PROP:	ÓRGÃO			PREGÃO	UASG	DATA PREGÃO
11/07/2023	PREFEITURA MUNICIPAL DE BANDEIRANTES			342023	987445	10/07/2023
ITEM	DESCRIÇÃO	MARCA	MODELO	QUANTIDADE	PREÇO	VALOR TOTAL
124	LÂMPADA DE LED TUBULAR T8 18W, G13, BIVOLT, 6500K, 1850 LUMENS, IRC>80, FP:92, 120cms, Selo INMETRO, Equivalencia Fluorescente de 40W	Elgin	EGTB20WBF	600	R\$ 6,58	R\$ 3.948,00
131	Luminaria de Emergencia 30 Leds, Bivolt, Parede ou teto, iluminação: 55lms na minima e 100lumens na maxima, Garantia 1 ano	Segurmax	SX23957	500	R\$ 11,50	R\$ 5.750,00
158	Refletor Holofote 100W LED, 7.200 lumens, Bivolt, IP66 Uso Externo, Branco Frio 6500K	Arcoiris	AIREF100WBF	50	R\$ 33,62	R\$ 1.681,00

Banco: Cora SCD S.A.(Nº 403)  
 Ag.0001  
 Conta: 2837003-1

**TOTAL R\$11.379,00**

Declaro que os preços cotados estão incluídas todas as despesas tais como frete (CIF), impostos, taxas, seguros, tributos e demais encargos de qualquer natureza incidentes sobre o objeto do Pregão e que estou de acordo e cumprirei todas as condições do edital.

QUANT.CXs	PESO	DIMENSÕES	OBSERVAÇÕES

Validade da Proposta: Válida por 90 dias

**AUTORIZAÇÃO**  
Autorizamos fornecer o material desta proposta

  
 Leandro Guilhardi Falcão

\_\_\_\_\_  
 Data, Assinatura e Carimbo

voglio importadora exportadora e representações LTDA  
 CNPJ 47.171.447/0001-97  
 Av.Graça Aranha, 57, Sala 505  
 Tel: (21) 3828-2469 // E-mail: licitavoglio@gmail.com

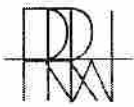

ANEXO I

MODELO DE PROPOSTA

Ao

Município de Bandeirantes - PR

Ref. Pregão Eletrônico nº 34/2023-PMB

Prezados Senhores,

Apresentamos e submetemos a apreciação de Vossa Senhoria, nossa proposta de preços para fornecimento dos produtos abaixo discriminados, em conformidade com o constante no Termo de Referência -

ANEXO I.

1. Identificação da licitante:

Razão Social: RRW LICITA LTDA

CNPJ/ME: 27466469000177

Endereço: RUA Mergenthaler, 345 – 52 B

CEP: 05311030 Bairro:Vila leopoldina

Telefone: 11 982923423

Cidade: São Paulo UF: SP

E-mail para Contato: [rlanzetti@rrwlicita.com.br](mailto:rlanzetti@rrwlicita.com.br)

**DADOS BANCÁRIOS DA EMPRESA:** Banco do Brasil, Agência: 3050-3 c/c: 20952-x

2. Condições Gerais da Proposta:

ITEM	ESPECIFICAÇÃO	marca	modelo	QUANTIDADE	vl unit	vl tot
85	Contator tripolar 25 a 220v	soprano	05164102532	15	R\$ 63,00	R\$ 945,00
87	Contator tripolar 50 a 220v	soprano	05164105032	10	R\$ 185,00	R\$ 1.850,00
91	disjuntor bipolar din 40 a 5ka	soprano	05121004121	30	R\$ 18,00	R\$ 540,00
total						R\$ 3.335,00

CATALOGO NO FINAL DA PROPOSTA

2. Objeto e preço proposto:

O objeto da presente licitação destina-se à AQUISIÇÃO DE MATERIAIS ELÉTRICOS, ELETRÔNICOS, FITAS ADESIVAS, FERRAMENTAS, TUBOS E CONEXÕES, EPI PARA ELETRICISTA, FERRAGENS, ESCADAS E POSTES DE CONCRETO PARA DIVERSAS SECRETARIAS DO MUNICÍPIO DE BANDEIRANTES-PR, a fim de cumprir todas as imposições legais. Deverá ser cotado, preço, acompanhado da descrição e marca e demais especificações do objeto ofertados, de acordo com as descrições mínimas constante e solicitadas no Termo de Referência

- ANEXO I e demais exigências constantes no Edital.

2.3. Valor Total da Proposta R\$ 19575,00.

2.4. No preço proposto acima, já estão incluídas todas e quaisquer despesas com frete/transporte/entrega, mão de obra para carga e descarga, seguros, encargos sociais, tributos, produtos e/ou contribuições e quaisquer outras despesas necessárias e indispensáveis que incidam ou vierem a incidirem sobre o objeto proposto

3. Informações complementares:

Retirada, Local e Prazo de Entrega

RRW LTDA.

CNPJ: 27.466.469/0001-77

Inscrição Estadual: 118.030.765.118

Inscrição Municipal: 5.694.7712

Rua Mergenthaler, 345 – Ap. 52 – CEP.05.311-030 – Vila Leopoldina – São Paulo/SP

Telefone: (11) 982923423

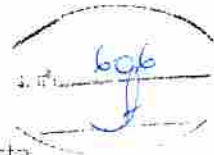

Em conformidade com as disciplinas postas no Termo de Referência Validade da Proposta de Preços. Mínimo de 90 (noventa) dias, contados a partir da data de abertura do pregão  
Forma de Pagamento: Em conformidade com as disciplinas postas no Termo de Referência  
4. Declaração

Declaramos que conhecemos, concordamos e atendemos a todas as especificações do edital

**São Paulo, 11 de julho de 2023**

.....  
Renato Lanzetti Amador – RG 14.011.750  
RRW LICITA consultoria em licitações Ltda – ME  
CNPJ 27.466.469/0001-77

CATALOGO

RRW LTDA.

CNPJ: 27.466.469/0001-77

Inscrição Estadual: 118.030.765.118

Inscrição Municipal: 5.694.7712

Rua Mergenthaler, 345 – Ap. 52 – CEP 05.311-030 – Vila Leopoldina – São Paulo/SP

Telefone: (11) 982923423

## Minidisjuntores - SHBGII padrão IEC 3kA / 5kA

- Corrente nominal, (mA) de 6, 10, 16, 20, 25, 32, 40, 50, 63, e 100
- Curva de disparo: C
- Certificação INMETRO conforme norma NBR NM 60898-1 (Até 63A)
- NBR NM 60898-1 (6 - 63A)
- Vida mecânica: 10.000 manobras | elétrica: 4.000 manobras
- Capacidade de interrupção simétrica (kA)

	NBR NM 60898-1	NBR IEC 60947-2
6 - 70A - 240/415 Vca	3kA	4.5kA
6 - 70A - 127/240 Vca	-	5kA

Imagem não é uma reprodução fiel da imagem original. O conteúdo desta imagem não é uma reprodução fiel da imagem original.

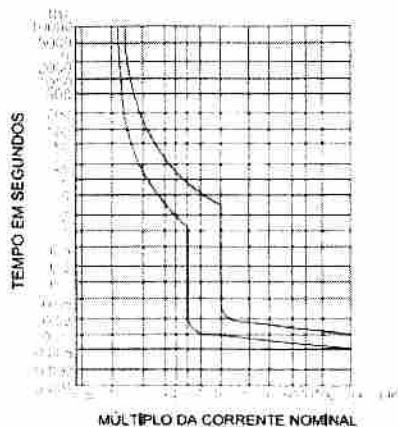
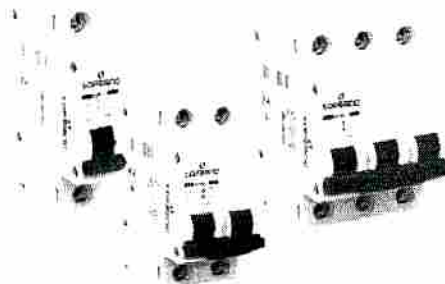

Modelo	Corrente Nominal	Capacidade de Interrupção Simétrica (kA)	Capacidade de Interrupção Assimétrica (kA)
SHBGII-6A	6	3	4.5
SHBGII-10A	10	3	4.5
SHBGII-16A	16	3	4.5
SHBGII-20A	20	3	4.5
SHBGII-25A	25	3	4.5
SHBGII-32A	32	3	4.5
SHBGII-40A	40	3	4.5
SHBGII-50A	50	3	4.5
SHBGII-63A	63	3	4.5









ANEXO I  
MODELO DE PROPOSTA

Ao

Município de Bandeirantes - PR

Ref. Pregão Eletrônico nº 34/2023-PMB

Prezados Senhores,

Apresentamos e submetemos a apreciação de Vossa Senhoria, nossa proposta de preços para fornecimento dos produtos abaixo discriminados, em conformidade com o constante no Termo de Referência –

ANEXO I

1. Identificação da licitante:

Razão Social: RRW LICITA LTDA

CNPJ/MF: 27466469000177

Endereço: RUA Mergenthaler, 345 – 52 B

CEP: 05311030 Bairro: Vila Leopoldina

Telefone: 11 982923423

Cidade: São Paulo UF: SP

E-mail para Contato: [rlanzetti@rrwlicita.com.br](mailto:rlanzetti@rrwlicita.com.br)

**DADOS BANCÁRIOS DA EMPRESA:** Banco do Brasil, Agência: 3050-3 c/c: 20952-x

2. Condições Gerais da Proposta:

ITEM	ESPECIFICAÇÃO	marca	modelo	QUANTIDADE	vl unit	vl tot
84	contator tripolar 18 a 127v	soprano	05164.1018.31	15	R\$ 100,00	R\$ 1.500,00
85	contator tripolar 25 a 220v	soprano	05164.1025.32	15	R\$ 100,00	R\$ 1.500,00
86	contator tripolar 32 a 220v	soprano	05164.1032.32	15	R\$ 150,00	R\$ 2.250,00
87	contator tripolar 50 a 220v	soprano	05164.3050.32	10	R\$ 200,00	R\$ 2.000,00
88	Disjuntor bipolar DIN 16A	soprano	05121.0016.21	50	R\$ 20,00	R\$ 1.000,00
89	Disjuntor bipolar DIN 20A	soprano	05121.0020.21	50	R\$ 20,00	R\$ 1.000,00
90	Disjuntor bipolar DIN 32A	soprano	05121.0032.21	50	R\$ 20,00	R\$ 1.000,00
91	Disjuntor bipolar DIN 40A	soprano	05121.0040.21	50	R\$ 20,00	R\$ 1.000,00
92	Disjuntor bipolar DIN 50A	soprano	05121.0050.21	50	R\$ 20,00	R\$ 1.000,00
93	Disjuntor bipolar DIN 70A	soprano	05121.0070.21	5	R\$ 50,00	R\$ 250,00
94	Disjuntor monopolar DIN 10A	soprano	05121.0010.11	30	R\$ 10,00	R\$ 300,00
95	Disjuntor monopolar DIN 20A	soprano	05121.0020.11	30	R\$ 10,00	R\$ 300,00
96	Disjuntor monopolar DIN 32A	soprano	05121.0032.11	30	R\$ 10,00	R\$ 300,00
97	Disjuntor monopolar DIN 40A	soprano	05121.0040.11	30	R\$ 10,00	R\$ 300,00
98	Disjuntor monopolar DIN 50A	soprano	05121.0050.11	30	R\$ 10,00	R\$ 300,00
99	Disjuntor tripolar DIN 100	soprano	05121.1100.31	10	R\$ 120,00	R\$ 1.200,00
100	Disjuntor caixa moldada 200	soprano	05104.2200.31	10	R\$ 280,00	R\$ 2.800,00
101	Disjuntor tripolar DIN 32	soprano	05121.0032.31	5	R\$ 35,00	R\$ 175,00
102	Disjuntor tripolar DIN 50	soprano	05121.0050.31	20	R\$ 35,00	R\$ 700,00
103	Disjuntor tripolar DIN 70	soprano	05121.0070.31	10	R\$ 70,00	R\$ 700,00
total						R\$ 19.575,00

CATALOGO NO FINAL DA PROPOSTA

2. Objeto e preço proposto:

O objeto da presente licitação destina-se à AQUISIÇÃO DE MATERIAIS ELÉTRICOS, ELETRÔNICOS, FITAS ADESIVAS, FERRAMENTAS, TUBOS E CONEXÕES, EPI PARA ELETRICISTA, FERRAGENS, ESCADAS E POSTES DE CONCRETO PARA DIVERSAS SECRETARIAS DO MUNICÍPIO DE BANDEIRANTES-PR, a fim de

**RRW LTDA.**

CNPJ: 27.466.469/0001-77

Inscrição Estadual: 118.030.765.118

Inscrição Municipal: 5.694.7712

Rua Mergenthaler, 345 – Ap. 52 – CEP 05.311-030 – Vila Leopoldina – São Paulo/SP

Telefone: (11) 982923423

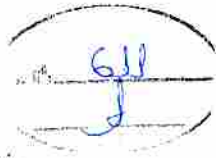
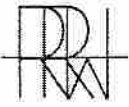

cumprir todas as imposições legais. Deverá ser cotado, preço, acompanhado da descrição e marca e demais especificações do objeto ofertados, de acordo com as descrições mínimas constante e solicitadas no Termo de Referência

- ANEXO I e demais exigências constantes no Edital.

2.3. Valor Total da Proposta R\$ 19575,00.

2.4. No preço proposto acima, já estão incluídas todas e quaisquer despesas com frete/transporte/entrega, mão de obra para carga e descarga, seguros, encargos sociais, tributos, produtos e/ou contribuições e quaisquer outras despesas necessárias e indispensáveis que incidam ou vierem a incidirem sobre o objeto proposto.

3. Informações complementares:

Retirada, Local e Prazo de Entrega:

Em conformidade com as disciplinas postas no Termo de Referência Validade da Proposta de Preços: Mínimo de 90 (noventa) dias, contados a partir da data de abertura do pregão Forma de Pagamento: Em conformidade com as disciplinas postas no Termo de Referência

4. Declaração:

Declaramos que conhecemos, concordamos e atendemos a todas as especificações do edital

**São Paulo, 04 de julho de 2023**

Renato Lanzetti Amador – RG 14.011.750  
RRW LICITA consultoria em licitações Ltda – ME  
CNPJ 27.466.469/0001-77

**RRW LTDA.**

CNPJ: 27.466.469/0001-77

Inscrição Estadual: 118.030.765.118

Inscrição Municipal: 5.694.7712

Rua Mergenthaler, 345 – Ap. 52 – CEP 05.311-030 – Vila Leopoldina – São Paulo/SP

Telefone: (11) 982923423



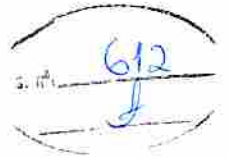

Sistema de Cadastramento Unificado de Fornecedores - SICAF

### Certificado de Registro Cadastral - CRC

(Emissão conforme art. 17 da Instrução Normativa nº 03, de 26 abril de 2018)

CNPJ: 27.466.469/0001-77  
Razão Social: RRW LICITA LTDA

Atividade Econômica Principal:  
7112-0/00 - SERVIÇOS DE ENGENHARIA

Endereço:  
RUA MERGENTHALER, 345 - APT 52 - VILA LEOPOLDINA - São Paulo / São Paulo

Observações:

A veracidade das informações poderá ser verificada no endereço [www.comprasgovernamentais.gov.br](http://www.comprasgovernamentais.gov.br).  
Este certificado não substitui os documentos enumerados nos artigos 28 a 31 da Lei nº 8.666, de 1993.



## Sistema de Cadastramento Unificado de Fornecedores - SICAF

### Declaração

Declaramos para os fins previstos na Lei nº 8.666, de 1993, conforme documentação registrada no SICAF, que a situação do fornecedor no momento é a seguinte:

#### Dados do Fornecedor

CNPJ: 27.466.469/0001-77 DUNS@: 945377449  
Razão Social: RRW LICITA LTDA  
Nome Fantasia: RRW LICITA  
Situação do Fornecedor: Credenciado Data de Vencimento do Cadastro: 13/06/2024  
Natureza Jurídica: SOCIEDADE EMPRESÁRIA LIMITADA  
MEI: Não  
Porte da Empresa: Micro Empresa

#### Ocorrências e Impedimentos

Ocorrência: Consta  
Impedimento de Licitar: Nada Consta  
Ocorrências Impeditivas indiretas: Nada Consta  
Vínculo com "Serviço Público": Nada Consta

#### Níveis cadastrados:

##### I - Credenciamento

##### II - Habilitação Jurídica

##### III - Regularidade Fiscal e Trabalhista Federal

Receita Federal e PGFN Validade: 16/10/2023  
FGTS Validade: 18/07/2023  
Trabalhista (<http://www.tst.jus.br/certidao>) Validade: 24/12/2023

##### IV - Regularidade Fiscal Estadual/Distrital e Municipal

Receita Estadual/Distrital Validade: 27/12/2023  
Receita Municipal Validade: 30/09/2023

##### V - Qualificação Técnica

##### VI - Qualificação Econômico-Financeira

Validade: 31/12/2023



## Sistema de Cadastramento Unificado de Fornecedores - SICAF

### Relatório Nível V - Qualificação Técnica

#### Dados do Fornecedor

CNPJ: 27.466.469/0001-77 DUNS@: 945377449  
Razão Social: RRW LICITA LTDA  
Nome Fantasia: RRW LICITA  
Situação do Fornecedor: Credenciado

#### Dados do Nível

Situação do Nível: Cadastrado

#### Entidades de Classe

Entidade e UF	Nº Registro	Data de Validade
compesa	atestado	31/10/2022
CREA SP	261813378115	31/12/2022
unicamp	atestado	31/10/2022

#### Certificação Técnica

Certificadora	Nº Certificado	Data de Validade
usp	atestado	31/10/2022

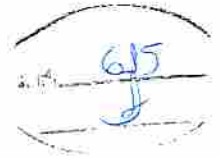

## Relatório de Ocorrências Ativas

### Dados do Fornecedor

CNPJ: 27.466.469/0001-77 DUNS@: 945377449  
Razão Social: RRW LICITA LTDA  
Nome Fantasia: RRW LICITA  
Situação do Fornecedor: Credenciado

### Ocorrência 1:

Tipo Ocorrência: Advertência - Lei nº 8666/93, art. 87, inc. I  
UASG Sancionadora: 30100 - TRIBUNAL DE JUSTICA DO ESTADO DO RJ  
Data Aplicação: 04/01/2023  
Número do Processo: 2022-06126891 Número do Contrato: 2021-0673078  
Descrição/Justificativa: ADVERTÊNCIA, com fulcro no artigo 87, inciso I da Lei nº 8.666/93 e 9ª da Lei nº 10.520/02. Decisão publicada no DJERJ no dia 04/01/2023, na página 2.

### Ocorrência 2:

Tipo Ocorrência: Multa Art. 86 da Lei 8.666/93.  
UASG Sancionadora: 30100 - TRIBUNAL DE JUSTICA DO ESTADO DO RJ  
Impeditiva: Não  
Prazo Inicial: 04/01/2023  
Data Aplicação: 04/01/2023  
Número do Processo: 2022-06126891 Número do Contrato: 2021-0673078  
Descrição/Justificativa: MULTA MORATÓRIA de 1% (um por cento) por cada um dos 04 (quatro) dias úteis de atraso na execução contratual, a incidir sobre o valor da prestação em atraso, relativo à Nota Fiscal nº 1527, perfazendo o total de R\$24,00 (vinte e quatro reais), com fulcro no artigo 86 da Lei nº 8.666/93 e 9ª da Lei nº 10.520/02. Decisão publicada no DJERJ no dia 04/01/2023, na página 2.





## PROPOSTA AJUSTADA

Ao  
Município de Bandeirantes - PR  
Ref. Pregão Eletrônico nº 34/2023-PMB

Prezados Senhores,  
Apresentamos e submetemos a apreciação de Vossa Senhoria, nossa proposta de preços para fornecimento dos produtos abaixo discriminados, em conformidade com o constante no Termo de Referência - ANEXO I, e demais documentos integrantes do Pregão em referência, sendo:

ITEM	QT.	DESCRIÇÃO	CATMAT	UNID	MARCA	VR UN.	VR TL
2.	25	CAIXA PARA MEDIDOR PADRÃO COPEL - CN-1 - EXCLUSIVO PARA ME, EPP E MEI LOCAL	403540	UND	FERRARI JORD	RS 190,00	RS 4.750,00
3.	500	CANALETA PVC - C/ DUPLA FACE - 20 X 10 X 2000MM (BRANCO) - EXCLUSIVO PARA ME, EPP E MEI LOCAL	428594	UND	FORCELINE	RS 8,00	RS 4.000,00
4.	200	LÂMPADA BULBO LED - 20W - E27 - 220V - 6500K - EXCLUSIVO PARA ME, EPP E MEI LOCAL	448527	UND	TOLED	RS 15,50	RS 3.100,00
5.	50	LAMPADA VAPOR DE SÓDIO - 150W - E40 - 2000K - EXCLUSIVO PARA ME, EPP E MEI LOCAL	363539	UND	OUROLUX	RS 42,50	RS 2.125,00
6.	400	FIO DE COBRE FLEXÍVEL ISOLADO - 6,0MM² - EXCLUSIVO PARA ME, EPP E MEI LOCAL	416521	MTS	LIG CABOS	RS 2,78	RS 1.112,00
8.	600	FIO DE COBRE FLEXÍVEL ISOLADO - 10MM² - EXCLUSIVO PARA ME, EPP E MEI LOCAL	416519	MTS	LIG CABOS	RS 4,65	RS 2.790,00
9.	20	DISJUNTOR TRIPOLAR - 150A - EXCLUSIVO PARA ME, EPP E MEI LOCAL	484205	UND	SOPRANO	RS 378,00	RS 7.560,00
10.	500	CABO DE COBRE -RÍGIDO/SÓLIDO 750V - 10MM² - EXCLUSIVO PARA ME, EPP E MEI LOCAL	448722	MTS	CONDUSUL	RS 11,50	RS 5.750,00
44.	10	CABEÇOTE ALUMÍNIO P/ ELETRODUTO - 1"	356965	UND	BETEL	RS 2,79	RS 27,20
67.	15	CHAVE PHILIPS - AÇO CROMO VANÁDIO - 1/4 X 8"	483508	UND	COLLINS	RS 8,15	RS 122,25
82.	50	CONECTOR TAPIT BIMETÁLICO DUPLO - 4/0 - GRANDE	472686	UND	BETEL	RS 8,65	RS 432,50

**TOTAL GERAL R\$ 28.668,95 (Vinte e oito mil e seiscentos e sessenta e oito reais e noventa e cinco centavos).**

### 1. Identificação do Licitante:



# JÚLIO CÉSAR ROSSATO LTDA

Construcenter Materiais para Construção

CNPJ: 10.902.646/0001-18

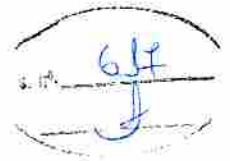

<b>RAZÃO SOCIAL: JÚLIO CÉSAR ROSSATO LTDA.</b>		
<b>CNPJ/MF: 10.902.646/0001-18</b>	<b>INSC. ESTADUAL: 9048394180</b>	
<b>ENDEREÇO COMPLETO: AV. AZARIAS VIEIRA DE REZENDE, Nº 122 - CENTRO - BANDEIRANTES / PR</b>		
<b>FONE: (43) 3542-2266</b>	<b>E-MAIL: construband20@hotmail.com</b>	
<b>REPRESENTANTE LEGAL: JÚLIO CÉSAR ROSSATO</b>		
<b>BANCO: SICREDI</b>	<b>AGÊNCIA: 0717</b>	<b>Nº C. CORRENTE: 43093-5</b>
<b>CHAVE PIX: 10.902.646/0001-18</b>		

Caso nossa empresa seja a vencedora desta licitação, o contrato deverá ser assinado por:	
<b>NOME: JÚLIO CÉSAR ROSSATO</b>	
<b>R.G.: 4.216.612-0</b>	<b>C.P.F.: 581.862.989-91</b>

## 2. Objeto e preço proposto:

O objeto da presente licitação destina-se à **AQUISIÇÃO DE MATERIAIS ELÉTRICOS, ELETRÔNICOS, FITAS ADESIVAS, FERRAMENTAS, TUBOS E CONEXÕES, EPI PARA ELETRICISTA, FERRAGENS, ESCADAS E POSTES DE CONCRETO PARA DIVERSAS SECRETARIAS DO MUNICÍPIO DE BANDEIRANTES-PR**, a fim de cumprir todas as imposições legais.

2.3. Valor Total da Proposta R\$ 22.918,95 (Vinte e dois mil e novecentos e dezoito reais e noventa e cinco centavos).

2.4. No preço proposto acima, já estão incluídas todas e quaisquer despesas com frete/transporte/entrega, mão de obra para carga e descarga, seguros, encargos sociais, tributos, produtos e/ou contribuições e quaisquer outras despesas necessárias e indispensáveis que incidam ou vierem a incidirem sobre o objeto proposto.

## 3. Informações complementares:

Retirada, Local e Prazo de Entrega:	Em conformidade com as disciplinas postas no Termo de Referência
Validade da Proposta de Preços:	Mínimo de 90 (noventa) dias, contados a partir da data de abertura do pregão
Forma de Pagamento:	Em conformidade com as disciplinas postas no Termo de Referência



**JÚLIO CÉSAR ROSSATO LTDA**

Construcenter Materiais para Construção

CNPJ: 10.902.646/0001-18

618  
J

**4. Declaração:**

Declaramos que conhecemos, concordamos e atendemos a todas as especificações do edital.

Bandeirantes, 11 de julho de 2023.

**CONSTRUCENTER**  
MATERIAIS PARA CONSTRUÇÃO  
CNPJ 10.902.646/0001-18  
Av. Azarias Vieira de Rezende, 122 - Centro  
Bandeirantes-PR - F. 3542-2266

JÚLIO CÉSAR ROSSATO LTDA  
JÚLIO CÉSAR ROSSATO  
Sócio Administrador  
RG: 4.216.612-0 SSP-PR  
CPF: 581.862.989-91





JÚLIO CÉSAR ROSSATO LTDA

Construcenter Materiais para Construção

CNPJ: 10.902.646/0001-18

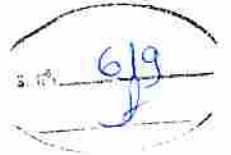

## PROPOSTA DE PREÇOS

Ao  
Município de Bandeirantes - PR  
Ref. Pregão Eletrônico nº 34/2023-PMB

Prezados Senhores,

Apresentamos e submetemos à apreciação de Vossa Senhoria, nossa proposta de preços para fornecimento dos produtos abaixo discriminados, em conformidade com o constante no Termo de Referência – ANEXO I, e demais documentos integrantes do Pregão em referência, sendo:

ITEM	QT.	DESCRIÇÃO	CATMAT	UNID	MARCA	VR UN.	VR TL.
2.	25	CAIXA PARA MEDIDOR PADRÃO COPEL - CN-1 - EXCLUSIVO PARA ME, EPP E MEI LOCAL	403540	UND	FERRARI JORD	RS 222,00	RS 5.550,00
3.	500	CANALETA PVC - C/ DUPLA FACE - 20 X 10 X 2000MM (BRANCO) - EXCLUSIVO PARA ME, EPP E MEI LOCAL	428594	UND	FORCELINE	RS 10,30	RS 5.150,00
4.	200	LAMPADA BULBO LED - 20W - E27 - 220V - 6500K - EXCLUSIVO PARA ME, EPP E MEI LOCAL	448527	UND	TOLED	RS 23,90	RS 4.780,00
5.	50	LAMPADA VAPOR DE SÓDIO - 150W - E40 - 2000K - EXCLUSIVO PARA ME, EPP E MEI LOCAL	363539	UND	OUROLIX	RS 46,90	RS 2.345,00
6.	400	FIO DE COBRE FLEXÍVEL ISOLADO - 6,0MM² - EXCLUSIVO PARA ME, EPP E MEI LOCAL	416521	MTS	LIG CABOS	RS 5,60	RS 2.240,00
8.	600	FIO DE COBRE FLEXÍVEL ISOLADO - 10MM² - EXCLUSIVO PARA ME, EPP E MEI LOCAL	416519	MTS	LIG CABOS	RS 9,00	RS 5.400,00
9.	20	DISJUNTOR TRIPOLAR - 150A - EXCLUSIVO PARA ME, EPP E MEI LOCAL	484205	UND	SOPRANO	RS 384,00	RS 7.680,00
10.	500	CABO DE COBRE - RÍGIDO/SÓLIDO 750V - 10MM² - EXCLUSIVO PARA ME, EPP E MEI LOCAL	448722	MTS	CONDUSUL	RS 17,90	RS 8.950,00
12.	500	CABO PP FLEXÍVEL - 4 VIAS X 6MM - EXCLUSIVO PARA ME, EPP E MEI	483330	MTS	TECHFIO	RS 34,00	RS 17.000,00
13.	50	CAIXA PVC DE SOBREPOR P/ AR CONDICIONADO - C/ ESPAÇO P/ TOMADA E DISJUNTOR BIFÁSICO - EXCLUSIVO PARA ME, EPP E MEI	272551	UND	MECTRONIC	RS 147,00	RS 7.350,00
14.	1.000	CONECTOR DERIVAÇÃO PERFORANTE - CDP 10X95MM² - EXCLUSIVO PARA ME, EPP E MEI	375062	UND	RRP	RS 14,00	RS 14.000,00
15.	1.500	FIO DE COBRE PARALELO 2X2,5MM - EXCLUSIVO PARA ME, EPP E MEI	338533	UND	LIG CABOS	RS 5,00	RS 7.500,00





# JÚLIO CÉSAR ROSSATO LTDA

Construcenter Materiais para Construção

CNPJ: 10.902.646/0001-18

2.00  
620  
J

17	600	LÂMPADA LED TUBULAR 18 - 18W - 6500k - 1,20M - EXCLUSIVO PARA MEL, LPP E MEI	600036	UND	FOLED	RS 20,90	RS 12.540,00
19	500	RAMAL - CABO DE ALUMÍNIO QUADRI PLEX (3F E TN) - 25MM - EXCLUSIVO PARA ME, EPP E MEI	441665	MTS	SC CABOS	RS 22,90	RS 11.450,00
20	20	ALÇA PRÉ FORMADA P/ CABO DE ALUMÍNIO 16MM	367360	UND	CONIMEI	RS 6,10	RS 122,00
21	20	ALÇA PRÉ FORMADA P/ CABO DE ALUMÍNIO 25MM	380052	UND	CONIMEI	RS 7,90	RS 158,00
24	8	ALICATE AMPERIMETRO COM MULTIMETRO - DIGITAL	308626	UND	FERTAK	RS 114,00	RS 912,00
32	50	BASE SUPORTE METÁLICO P/ RELÉ FOTOELÉTRICO	433833	UND	QUALITRONIX	RS 18,00	RS 900,00
33	100	BOCAL SOQUETE ADAPTADOR - PORCELANA - ROSCA E27 P/ E40 (AMPLIAÇÃO)	409125	UND	FERTAK	RS 17,50	RS 1.750,00
34	100	BOCAL SOQUETE ADAPTADOR - PORCELANA - ROSCA E40 P/ E27 (REDUÇÃO)	402155	UND	FERTAK	RS 11,00	RS 1.100,00
35	10	BROCA DE AÇO VIDEA P/ CONCRETO - C/ ENGATE RÁPIDO - 10MM	416583	UND	MTX	RS 14,40	RS 144,00
36	10	BROCA DE AÇO VIDEA P/ CONCRETO - C/ ENGATE RÁPIDO - 12MM	416582	UND	MTX	RS 18,00	RS 180,00
37	10	BROCA DE AÇO VIDEA P/ CONCRETO - C/ ENGATE RÁPIDO - 6MM	403865	UND	MTX	RS 10,00	RS 100,00
38	10	BROCA DE AÇO VIDEA P/ CONCRETO - C/ ENGATE RÁPIDO - 8MM	413865	UND	MTX	RS 12,00	RS 120,00
39	50	BUCHA PVC P/ ELETRODUTO 1"	319798	UND	PRENSAL	RS 2,50	RS 125,00
40	50	BUCHA PVC P/ ELETRODUTO 1 1/4"	319798	UND	PRENSAL	RS 3,30	RS 165,00
41	50	BUCHA PVC P/ ELETRODUTO 2"	319792	UND	PRENSAL	RS 7,30	RS 365,00
43	50	BUCHA PVC P/ ELETRODUTO 3/4"	319798	UND	PRENSAL	RS 2,70	RS 135,00
44	10	CABECOTE ALUMÍNIO P/ ELETRODUTO - 1"	356965	UND	BETEL	RS 5,20	RS 52,00
45	10	CABECOTE ALUMÍNIO P/ ELETRODUTO - 1 1/4"	350636	UND	BETEL	RS 12,00	RS 120,00
46	10	CABECOTE ALUMÍNIO P/ ELETRODUTO - 2 1/2"	356965	UND	BETEL	RS 15,80	RS 158,00
53	1.000	CABO PP FLEXÍVEL - 2 VIAS X 2,5MM	437819	MTS	LIG CABOS	RS 9,10	RS 9.100,00
54	500	CABO PP FLEXÍVEL - 3 VIAS X 4MM	428341	MTS	CONDUSUL	RS 17,30	RS 8.650,00
55	500	CABO PP FLEXÍVEL - 3 VIAS X 6MM	458381	UND	CONDUSUL	RS 26,20	RS 13.100,00
56	150	CAIXA DE SOBREPOR P/ TOMADA	417446	UND	MECTRONIC	RS 6,50	RS 975,00
57	100	CAIXA DE SOBREPOR P/ TOMADA SISTEMA X	417446	UND	APOIO VOLUTTA	RS 14,00	RS 1.400,00



59.	100	CANALIA PVC - C/ DUPLA FACE - 50 X 20 X 2000MM (BRANCO)	421195	UND	ILUMI	RS 47,00	RS 4.700,00
61.	50	CAPACITOR P/ VENTILADOR - 2 FIOS 101 F - 250V	452850	UND	PALMALUX	RS 17,20	RS 860,00
62.	50	CHAVE CONTROLE DE VELOCIDADE - PARA VENTILADOR DE PAREDE - P/ CAIXINHA 4X2"	352674	UND	APLACEL	RS 30,40	RS 1.520,00
63.	15	CHAVE DE FENDA - AÇO CROMO VANÁDIO - 1/4 X 10" - CABO ISOLADO	322791	UND	WORKER	RS 19,50	RS 292,50
64.	15	CHAVE DE FENDA - AÇO CROMO VANÁDIO - 1/4 X 8" - CABO ISOLADO	325179	UND	WORKER	RS 11,00	RS 165,00
65.	5	CHAVE DE FENDA - AÇO CROMO VANÁDIO - 3/16 X 5" - CABO ISOLADO	377217	UND	WORKER	RS 8,90	RS 44,50
67.	15	CHAVE PHILIPS - AÇO CROMO VANÁDIO - 1/4 X 8"	483508	UND	COLLINS	RS 12,10	RS 181,50
68.	5	CHAVE PHILIPS - AÇO CROMO VANÁDIO - 3/16 X 5"	236968	UND	COLLINS	RS 10,70	RS 53,50
69.	15	CHAVE PHILIPS - AÇO CROMO VANÁDIO - 3/16 X 8"	372230	UND	COLLINS	RS 12,80	RS 192,00
71.	20	CHUVEIRO - POTÊNCIA 5500W - 127V - COM REG. ELETRÔNICA DE TEMPERATURA	315944	UND	BELLA DUCHA (LORENZETTI)	RS 79,60	RS 1.592,00
72.	40	CHUVEIRO - POTÊNCIA 7500W - 220V - COM REG. ELETRÔNICA DE TEMPERATURA	480673	UND	BELLA DUCHA (LORENZETTI)	RS 80,90	RS 3.236,00
73.	50	CONECTOR DE PORCELANA TRIPOLAR - 10MM - 25A	256273	UND	PALMALUX	RS 5,60	RS 280,00
74.	50	CONECTOR DERIVAÇÃO PERIFÉRICO - CDP 25X125MM²	382502	UND	REAL	RS 28,40	RS 1.420,00
75.	10	CONECTOR GRAMPO P/ HASTE ATERRAMENTO ELÉTRICO - 5/8X3/4"	486724	UND	BETEL	RS 13,40	RS 134,00
76.	20	CONECTOR SPLIT BOLT - 10MM - COBRE	397395	UND	RRP	RS 9,30	RS 186,00
78.	20	CONECTOR SPLIT BOLT - 16MM - COBRE	334267	UND	RRP	RS 13,70	RS 274,00
79.	20	CONECTOR SPLIT BOLT - 25MM - COBRE	415245	UND	RRP	RS 15,40	RS 308,00
81.	20	CONECTOR SPLIT BOLT - 75 MM - COBRE	415247	UND	RRP	RS 40,00	RS 800,00
82.	50	CONECTOR TAPIT BIMETÁLICO DE PLO - 40 - GRANDE	472686	UND	BETEL	RS 10,30	RS 515,00
83.	100	CONECTOR TAPIT METÁLICO PARA TUBERAÇÃO - 1/0 - PEQUENO	421317	UND	BETEL	RS 5,90	RS 590,00
84.	15	CONTATOR AUXILIAR - 18A - 127V	376770	UND	PALMALUX	RS 103,99	RS 1.559,85
85.	15	CONTATOR TRIPOLAR - 25A - 220V	472703	UND	PALMALUX	RS 140,40	RS 2.106,00
86.	15	CONTATOR TRIPOLAR - 32A - 220V	474369	UND	PALMALUX	RS 163,50	RS 2.452,50
88.	50	DISJUNTOR BIPOLAR - 16A	402099	UND	SOPRANO	RS 33,90	RS 1.695,00





JÚLIO CÉSAR ROSSATO LTDA

Construcenter Materiais para Construção

CNPJ: 10.902.646/0001-18

622

89.	50	DISJUNTOR BIPOLAR - 20A	424723	UND	SOPRANO	RS 47,80	RS 2.390,00
90.	50	DISJUNTOR BIPOLAR - 32A	452699	UND	SOPRANO	RS 46,40	RS 2.320,00
91.	30	DISJUNTOR BIPOLAR - 40A	424724	UND	SOPRANO	RS 44,99	RS 1.349,70
92.	50	DISJUNTOR BIPOLAR - 50A	416373	UND	SOPRANO	RS 50,70	RS 2.535,00
94.	30	DISJUNTOR MONOPOLAR - 10A	484194	UND	SOPRANO	RS 13,10	RS 393,00
95.	30	DISJUNTOR MONOPOLAR - 20A	484195	UND	SOPRANO	RS 12,20	RS 366,00
96.	30	DISJUNTOR MONOPOLAR - 32A	452698	UND	SOPRANO	RS 15,15	RS 606,00
97.	30	DISJUNTOR MONOPOLAR - 40A	450064	UND	SOPRANO	RS 17,10	RS 513,00
98.	30	DISJUNTOR MONOPOLAR - 50A	452696	UND	SOPRANO	RS 14,50	RS 435,00
99.	10	DISJUNTOR TRIPOLAR - 100A	484203	UND	SOPRANO	RS 202,90	RS 2.029,00
101.	5	DISJUNTOR TRIPOLAR - 30A	426898	UND	SOPRANO	RS 227,00	RS 1.135,00
102.	20	DISJUNTOR TRIPOLAR - 50A	484200	UND	SOPRANO	RS 108,00	RS 2.160,00
103.	10	DISJUNTOR TRIPOLAR - 70A	450032	UND	SOPRANO	RS 137,00	RS 1.370,00
104.	2	ESCADA DE ALUMINIO 11 DEGRAUS - EXTENSIVA	260049	UND	MOR	RS 770,00	RS 1.540,00
105.	5	ESCADA DE ALUMINIO 8 DEGRAUS - EXTENSIVA	395487	UND	MOR	RS 597,00	RS 2.985,00
108.	30	FILTRO DE LINHA 10A - C/5 TOMADAS	464972	UND	SANTOS	RS 56,00	RS 1.680,00
109.	30	FILTRO DE LINHA 20A - C/5 TOMADAS	282596	UND	SANTOS	RS 47,50	RS 1.425,00
118.	1.000	FIO DE COBRE PARALELO 2X1,5MM	386781	UND	ZATFLEX	RS 4,00	RS 4.000,00
119.	600	FIO DE COBRE PARALELO 2X4,0MM	292220	UND	ZATFLEX	RS 8,00	RS 4.800,00
120.	100	FIO SOLIDO 10MM	261855	UND	CONDUSIL	RS 15,20	RS 1.520,00
121.	30	FITA CREPE 18MM X 50M	461963	UND	ADERE	RS 5,00	RS 150,00
122.	5	FITA ISOLANTE AUTOFUSÃO - 19MM X 10M	380059	UND	ENERBRAS	RS 30,20	RS 151,00
123.	100	FITA ISOLANTE (PRETA) 19MM X 20M	604732	UND	FAME	RS 9,80	RS 980,00
124.	20	GUTA DE POLIÉSTER PASSA FIO - 4" - RESISTENTE - PARA CONDUTOR - COM PONTEIRAS EM AÇO FLEXIVEL - 20M	379008	UND	REAL	RS 43,50	RS 870,00
125.	20	FASTE COBRÉADA PARA AFERRAMENTO - 1/2" 10MM X 2,40M	486724	UND	JLOBATO	RS 90,90	RS 1.818,00
126.	50	INTERRUPTOR SIMPLES (1 MÓDULO), 10A/250V, INCLUINDO SUPORTE E PLACA	483582	UND	BIANCA APOIO	RS 8,50	RS 425,00
127.	50	INTERRUPTOR SIMPLES (1 MÓDULO) COM 1 TOMADA DE EMBELEIR 2P +T, 10A/250V, INCLUINDO SUPORTE E PLACA	440991	UND	BIANCA APOIO	RS 13,20	RS 660,00



# JÚLIO CÉSAR ROSSATO LTDA

Construcenter Materiais para Construção

CNPJ: 10.902.646/0001-18

623

128	50	INTERRUPTOR SIMPLES (2 MÓDULOS), 10A/250V, INCLUINDO SUPORTE E PLACA	468944	UND	BIANCA APOIO	RS 14,00	RS 700,00
129	30	INTERRUPTOR SIMPLES (3 MÓDULOS), 10A/250V, INCLUINDO SUPORTE E PLACA	436363	UND	BIANCA APOIO	RS 20,00	RS 600,00
130	500	LÂMPADA BULBO LED - 40W - 40W - E27 - 127V - 6500K	468578	UND	AVANTI	RS 44,10	RS 22.050,0
132	150	LÂMPADA FLUORESCENTE COMPACTA 85W/110V - BRANCA	452666	UND	PALMALUX	RS 153,10	RS 22.965,0
135	500	EFICIÊNCIA - C/ 30 LEDS - 2W - BIVÔLTA	485932	UND	PALMALUX	RS 43,80	RS 21.900,0
136	10	LUVA PVC P/ ELETRODUTO - ROSCÁVEL - 1"	469283	UND	VEDAR	RS 2,00	RS 20,00
137	10	LUVA PVC P/ ELETRODUTO - ROSCÁVEL - 1X1/4"	428051	UND	VEDAR	RS 3,30	RS 33,00
138	10	LUVA PVC P/ ELETRODUTO - ROSCÁVEL - 2"	434660	UND	VEDAR	RS 6,70	RS 67,00
139	10	LUVA PVC P/ ELETRODUTO - ROSCÁVEL - 2X1/2"	444725	UND	VEDAR	RS 8,60	RS 86,00
140	10	LUVA PVC P/ ELETRODUTO - ROSCÁVEL - 3/4"	458356	UND	VEDAR	RS 2,50	RS 25,00
141	200	MANGUEIRA ELETRODUTO CORRIGADA - 1"	388471	MTS	KRONA	RS 3,85	RS 770,00
142	200	MANGUEIRA ELETRODUTO CORRIGADA - 3/4"	342449	MTS	KRONA	RS 2,80	RS 560,00
143	500	PARAFUSO CABEÇA SEXTAVADA - P/ BUCHA PLÁSTICA - 10MM	472985	UND	CISER	RS 2,95	RS 1.475,0
144	200	PARAFUSO CABEÇA SEXTAVADA - P/ BUCHA PLÁSTICA - 12MM	483635	UND	CISER	RS 2,55	RS 510,0
145	500	PARAFUSO PHILIPS CABEÇA CHATA - P/ BUCHA PLÁSTICA - 6MM	422777	UND	CISER	RS 1,80	RS 900,0
146	500	PARAFUSO PHILIPS CABEÇA CHATA - P/ BUCHA PLÁSTICA - 8MM	219553	UND	CISER	RS 0,70	RS 350,0
149	100	PINO MACHO 2P+T - 10A	428747	UND	FAME	RS 9,10	RS 910,0
150	100	PINO MACHO 2P+T - 20A	428431	UND	FAME	RS 9,80	RS 980,0
151	300	PLAFON PVC - C/ SOQUETE DE PORCELANA - E27 - 100W - BRANCO	446459	UND	REUE	RS 5,60	RS 1.680,0
157	50	REFLETOR LED - 100W - 6500K	470259	UND	TOLED	RS 133,50	RS 6.675,0
158	100	REFLETOR LED - 500W - 6500K	360126	UND	TOLED	RS 673,00	RS 67.300,0
159	40	REFLETOR LED - 50W - 6500K	434160	UND	TOLED	RS 86,00	RS 3.440,0
160	10	RESISTÊNCIA DE CHUVEIRO FAME 127/220 V	385103	UND	FAME	RS 39,90	RS 399,0
161	10	RESISTÊNCIA DE CHUVEIRO LORENZETTI 127/220 V	458592	UND	LORENZETTI MAXI DUCHA	RS 35,50	RS 355,0
162	10	RESISTÊNCIA DE CHUVEIRO ZAGONEL 127/220 V	600989	UND	ZAGONEL	RS 35,70	RS 357,0
163	50	REX GALVANIZADO P/ POSTE - PARA ROLDANA	319814	UND	PALMALUX	RS 31,00	RS 1.550,0





**JÚLIO CÉSAR ROSSATO LTDA**

Construcenter Materiais para Construção

CNPJ: 10.902.646/0001-18



164	50	ROLDANA DE PORCELANA P/ REA - 72 X 72MM	364805	UND	GERMIER	RS 10,50	RS 525,00
166	3	SERRAVALLOPO P/ MADEIRA - C/ 6 PEÇAS (10MM, 12MM, 16MM, 18MM, 20MM E 25MM)	475527	UND	BRASFORME	RS 38,10	RS 114,30
167	100	SOQUETE DE PORCELANA DE SOBREPOR - P/ ILUM. PÚBL. - E27	409125	UND	THOMPSON	RS 6,90	RS 690,00
168	100	SOQUETE DE PORCELANA DE SOBREPOR - P/ ILUM. PÚBL. - E40	402155	UND	THOMPSON	RS 13,85	RS 1.385,00
169	100	SOQUETE P/ CALHA TUBULAR - P/ LÂMPADAS T8 - 18W	414605	UND	ILUMI	RS 6,20	RS 620,00
170	70	SOQUETE DE PORCELANA COM RABOTEADO - E27	446171	UND	ILUMI	RS 7,75	RS 232,50
171	200	TOMADA DE EMBUTIR (1 MÓDULO), 2P+T 10 A, INCLUINDO SUPORTE E PLACA	399153	UND	APOIO BIANCA	RS 9,40	RS 1.880,00
172	50	TOMADA DE EMBUTIR (1 MÓDULO), 2P+T 20 A, INCLUINDO SUPORTE E PLACA	458843	UND	APOIO BIANCA	RS 10,65	RS 532,50
173	100	TOMADA DE EMBUTIR (2 MÓDULOS), 2P+T 10 A, INCLUINDO SUPORTE E PLACA	403134	UND	APOIO BIANCA	RS 14,00	RS 1.400,00
174	30	TOMADA DE EMBUTIR (2 MÓDULOS), 2P+T 20 A, INCLUINDO SUPORTE E PLACA	460999	UND	APOIO BIANCA	RS 15,00	RS 450,00
176	50	TOMADA DE SOBREPOR (1 MÓDULO), 2P+T 20 A, INCLUINDO CAIXA, SUPORTE E PLACA	485954	UND	APOIO SISTEMA X	RS 11,00	RS 550,00
179	200	VENTILADOR ELETRÔNICO ROTATIVO DE PAREDE - 3 PÁS - C/ 60CM - 127V - 200W	483444	UND	VENTISOL	RS 373,90	RS 74.780,00

TOTAL GERAL RS 457.345,35 (Quatrocentos e cinquenta e sete mil e trezentos e quarenta e cinco reais e trinta e cinco centavos).

**I. Identificação do Licitante:**

RAZÃO SOCIAL: JÚLIO CÉSAR ROSSATO LTDA.

CNPJ/MF: 10.902.646/0001-18 INSC. ESTADUAL: 9048394180

ENDEREÇO COMPLETO: AV. AZARIAS VIEIRA DE REZENDE, Nº 122 - CENTRO - BANDEIRANTES / PR

FONE: (43) 3542-2266

E-MAIL: construband20@hotmail.com

REPRESENTANTE LEGAL: JÚLIO CÉSAR ROSSATO

BANCO: SICREDI

AGÊNCIA: 0717

Nº C. CORRENTE: 43093-5

CHAVE PIX: 10.902.646/0001-18

Caso nossa empresa seja a vencedora desta licitação, o contrato deverá ser assinado por:



**JÚLIO CÉSAR ROSSATO LTDA**

Construcenter Materiais para Construção

CNPJ: 10.902.646/0001-18

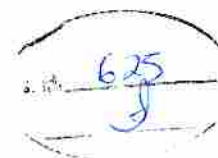

**NOME: JÚLIO CÉSAR ROSSATO**

R.G.: 4.216.612-0

C.P.F.: 581.862.989-91

**2. Objeto e preço proposto:**

O objeto da presente licitação destina-se à **AQUISIÇÃO DE MATERIAIS ELÉTRICOS, ELETRÔNICOS, FITAS ADESIVAS, FERRAMENTAS, TUBOS E CONEXÕES, EPI PARA ELETRICISTA, FERRAGENS, ESCADAS E POSTES DE CONCRETO PARA DIVERSAS SECRETARIAS DO MUNICÍPIO DE BANDEIRANTES-PR.** a fim de cumprir todas as imposições legais.

2.3. Valor Total da Proposta R\$ 457.345,35 (Quatrocentos e cinquenta e sete mil e trezentos e quarenta e cinco reais e trinta e cinco centavos).

2.4. No preço proposto acima, já estão incluídas todas e quaisquer despesas com frete/transporte/entrega, mão de obra para carga e descarga, seguros, encargos sociais, tributos, produtos e/ou contribuições e quaisquer outras despesas necessárias e indispensáveis que incidam ou vierem a incidirem sobre o objeto proposto.

**3. Informações complementares:**

Retirada, Local e Prazo de Entrega:	Em conformidade com as disciplinas postas no Termo de Referência
Validade da Proposta de Preços:	Mínimo de 90 (noventa) dias, contados a partir da data de abertura do pregão
Forma de Pagamento:	Em conformidade com as disciplinas postas no Termo de Referência

**4. Declaração:**

Declaramos que conhecemos, concordamos e atendemos a todas as especificações do edital.

Bandeirantes: 21 de junho de 2023.

**JÚLIO CÉSAR ROSSATO LTDA.**

JÚLIO CÉSAR ROSSATO

Sócio Administrador

RG.: 4.216.612-0 SSP PR

CPF: 581.862.989-91

**CONSTRUC**  
**CONSTRUCENTER**  
MATERIAIS PARA CONSTRUÇÃO  
CNPJ 10.902.646/0001-18  
Av. Azarias Vieira de Rezende, 122 - Centro  
Bandeirantes-PR - F.: 3542-2266

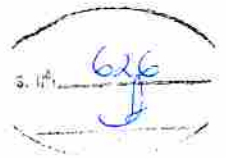

Sistema de Cadastramento Unificado de Fornecedores - SICAF

**Certificado de Registro Cadastral - CRC**

(Emissão conforme art. 17 da Instrução Normativa nº 03, de 26 abril de 2018)

CNPJ: 10.902.646/0001-18  
Razão Social: JULIO CESAR ROSSATO LTDA

Atividade Econômica Principal:

4744-0/99 - COMÉRCIO VAREJISTA DE MATERIAIS DE CONSTRUÇÃO EM GERAL

Endereço:

AVENIDA AZARIAS VIEIRA DE REZENDE, 122 - CENTRO - Bandeirantes / Paraná

Observações:

A veracidade das informações poderá ser verificada no endereço [www.comprasgovernamentais.gov.br](http://www.comprasgovernamentais.gov.br).  
Este certificado não substitui os documentos enumerados nos artigos 28 a 31 da Lei nº 8.666, de 1993.

Emitido em: 11/07/2023 15:30





627  
J

## Sistema de Cadastramento Unificado de Fornecedores - SICAF

### Declaração

Declaramos para os fins previstos na Lei nº 8.666, de 1993, conforme documentação registrada no SICAF, que a situação do fornecedor no momento é a seguinte:

#### Dados do Fornecedor

CNPJ: 10.902.646/0001-18 DUNS@: 899947939  
Razão Social: JULIO CESAR ROSSATO LTDA  
Nome Fantasia: CONSTRUCENTER  
Situação do Fornecedor: Credenciado Data de Vencimento do Cadastro: 15/01/2024  
Natureza Jurídica: SOCIEDADE EMPRESÁRIA LIMITADA  
MEI: Não  
Porte da Empresa: Micro Empresa

#### Ocorrências e Impedimentos

Ocorrência: Nada Consta  
Impedimento de Licitar: Nada Consta  
Ocorrências Impeditivas indiretas: Nada Consta  
Vínculo com "Serviço Público": Nada Consta

#### Níveis cadastrados:

##### I - Credenciamento

##### II - Habilitação Jurídica

##### III - Regularidade Fiscal e Trabalhista Federal

Receita Federal e PGFN Validade: 14/12/2023

FGTS Validade: 23/07/2023

Trabalhista (<http://www.tst.jus.br/certidao>) Validade: 06/01/2024

##### IV - Regularidade Fiscal Estadual/Distrital e Municipal

Receita Estadual/Distrital Validade: 15/10/2023

Receita Municipal Validade: 17/07/2023

##### VI - Qualificação Econômico-Financeira

Validade: 31/05/2024



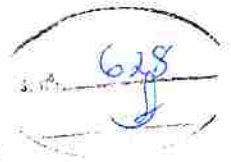

Sistema de Cadastramento Unificado de Fornecedores - SICAF

## Relatório Nível V - Qualificação Técnica

### Dados do Fornecedor

CNPJ: 10.902.646/0001-18 DUNS@: 899947939  
Razão Social: JULIO CESAR ROSSATO LTDA  
Nome Fantasia: CONSTRUCENTER  
Situação do Fornecedor: Credenciado

### Dados do Nível

Situação do Nível: Não cadastrado

Nenhum registro de Qualificação Técnica encontrado para o fornecedor.



# CONTROLADORIA-GERAL DA UNIÃO

629  
J

Certidão negativa correcional (CGU-PJ, CEIS, CNEP e CEPIM)

Consultado: **JULIO CESAR ROSSATO LTDA**

CPF/CNPJ: **10.902.646/0001-18**

Certifica-se que, em consulta aos cadastros CGU-PJ, CEIS, CNEP e CEPIM mantidos pela Corregedoria-Geral da União, **NÃO CONSTAM** registros de penalidades vigentes relativas ao CNPJ/CPF consultado.

*Destaca-se que, nos termos da legislação vigente, os referidos cadastros consolidam informações prestadas pelos entes públicos, de todos os Poderes e esferas de governo.*

*O Sistema CGU-PJ consolida os dados sobre o andamento dos processos administrativos de responsabilização de entes privados no Poder Executivo Federal.*

*O Cadastro Nacional de Empresas Inidôneas e Suspensas (CEIS) apresenta a relação de empresas e pessoas físicas que sofreram sanções que implicaram a restrição de participar de licitações ou de celebrar contratos com a Administração Pública.*

*O Cadastro Nacional de Empresas Punidas (CNEP) apresenta a relação de empresas que sofreram qualquer das punições previstas na Lei nº 12.846/2013 (Lei Anticorrupção).*

*O Cadastro de Entidades Privadas sem Fins Lucrativos Impedidas (CEPIM) apresenta a relação de entidades privadas sem fins lucrativos que estão impedidas de celebrar novos convênios, contratos de repasse ou termos de parceria com a Administração Pública Federal, em função de irregularidades não resolvidas em convênios, contratos de repasse ou termos de parceria firmados anteriormente.*

Certidão emitida às 15:31:31 do dia 11/07/2023 , com validade até o dia 10/08/2023.

Link para consulta da verificação da certidão <https://certidoes.cgu.gov.br/>

Código de controle da certidão: ieCM6rDNPxwspeo9ztAv

*Qualquer rasura ou emenda invalidará este documento.*



# Improbidade Administrativa e Inelegibilidade

## Certidão Negativa

630  
J

**Certifico que nesta data (11/07/2023 às 15:32) NÃO CONSTA no Cadastro Nacional de Condenações Cíveis por Ato de Improbidade Administrativa e Inelegibilidade registros de condenação com trânsito em julgado ou sanção ativa quanto ao CNPJ nº 10.902.646/0001-18.**

A condenação por atos de improbidade administrativa não implica automático e necessário reconhecimento da inelegibilidade do condenado.

Para consultas sobre inelegibilidade acesse portal do TSE em <http://divulgacandcontas.tse.jus.br/>

Esta certidão é expedida gratuitamente. Sua autenticidade pode ser por meio do número de controle 64AD.A021.5985.2321 no seguinte endereço: [https://www.cnj.jus.br/improbidade\\_adm/autenticar\\_certidao.php](https://www.cnj.jus.br/improbidade_adm/autenticar_certidao.php)



**JÚLIO CÉSAR ROSSATO LTDA**

Construcenter Materiais para Construção

CNPJ: 10.902.646/0001-18



## DECLARAÇÃO UNIFICADA

Ào pregoeiro(a) e equipe de apoio  
Município de Bandeirantes - PR  
Rel. Pregão Eletrônico nº 34/2023-PMB

Pelo presente instrumento, a empresa JÚLIO CÉSAR ROSSATO LTDA., CNPJ nº 10.902.646/0001-18, com sede na Avenida Azarias Vieira de Rezende, nº 122, Centro, Bandeirantes-PR, através de seu representante legal infra-assinado, que:

- 1) Declaramos, sob as penas da lei, que a empresa não foi declarada inidônea para licitar ou contratar com a Administração Pública.
- 2) Temos conhecimento e submetemo-nos ao disposto na Lei nº 8.078 – Código de Defesa do Consumidor, bem como, ao Edital e Anexos do PREGÃO ELETRÔNICO Nº 34/2023-PMB, realizado pelo Município de Bandeirantes, Estado do Paraná.
- 3) Declaramos para os devidos fins que NENHUM sócio desta empresa exerce cargo ou função pública impeditiva de relacionamento comercial com a Administração Pública.
- 4) Declaramos de que a empresa não contratará empregados com incompatibilidade com as autoridades contratantes ou ocupantes de cargos de direção ou de assessoramento até o terceiro grau, na forma da Súmula Vinculante nº 013 do STF (Supremo Tribunal Federal).

Bandeirantes, 21 de junho de 2023.

**CONSTRUCENTER**  
MATERIAIS PARA CONSTRUÇÃO  
CNPJ 10.902.646/0001-18  
Av. Azarias Vieira de Rezende, 122 - Centro  
Bandeirantes-PR - F. 3542-2266

**JULIO CESAR ROSSATO LTDA.**

JÚLIO CÉSAR ROSSATO

Sócio Administrador

RG.: 4.216.612-0 SSP/PR

CPE: 581.862.989-91



**JULIO CESAR ROSSATO LTDA**  
**SEGUNDA ALTERAÇÃO CONTRATUAL**  
**CNPJ: 10.902.646/0001-18**  
**NIRE – 41208771852**

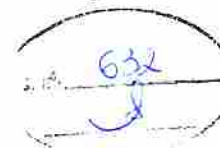

FL.01

**JULIO CESAR ROSSATO**, brasileiro, divorciado, nascido em 13 de Agosto de 1966, natural de Bandeirantes – PR, empresário, residente e domiciliado na Avenida Azarias Vieira de Rezende, nº 122, Centro, município de Bandeirantes, Estado do Paraná, CEP: 86360-000, portador da Cédula de Identidade R.G. nº 4.216.612-0 SSP/PR e inscrito no CPF sob nº 581.862.989-91, único sócio da Sociedade Limitada Unipessoal, que gira sob o nome empresarial de **JULIO CESAR ROSSATO LTDA**, com sede na Avenida Azarias Vieira de Rezende, nº 122, Centro, município de Bandeirantes, Estado do Paraná, CEP: 86360-000, inscrita no CNPJ nº 10.902.646/0001-18, e registrada na Junta Comercial do Paraná sob o NIRE 41208771852, em 12/06/2009 e última alteração contratual registrada sob nº 20202683796, em 31/07/2020, resolve assim alterar seu contrato social primitivo e posteriores alterações, mediante as cláusulas e condições a seguir:

**CLÁUSULA PRIMEIRA:** A objeto social que era “comércio varejista de materiais de construção”, passará a ser: Comércio varejista de materiais de construção, comércio varejista de cal, areia, pedra britada, tijolos e telhas, comércio varejista de ferragens e ferramentas, comércio varejista de materiais hidráulicos, comércio varejista de artigos de uso pessoal, comércio varejista de tintas e materiais para pintura, comércio varejista de artigos do vestuário e acessórios, comércio varejista especializado de eletrodomésticos e equipamentos de áudio e vídeo, comércio varejista de material elétrico, comércio varejista de móveis, comércio varejista de madeiras e artefatos, comércio varejista de artigos de iluminação residencial, comércio varejista de plantas e flores naturais, comércio varejista de calçados, comércio varejista de artigos de papelaria e comércio varejista de vidros.

**CLÁUSULA SEGUNDA:** Em virtude das alterações, consolida-se o CONTRATO SOCIAL que passa a ter a seguinte redação, conforme cláusulas e condições abaixo:

**CONTRATO SOCIAL CONSOLIDADO**  
**JULIO CESAR ROSSATO LTDA**  
**CNPJ: 10.902.646/0001-18**  
**NIRE – 41208771852**

**JULIO CESAR ROSSATO**, brasileiro, divorciado, nascido em 13 de Agosto de 1966, natural de Bandeirantes – PR, empresário, residente e domiciliado na Avenida Azarias Vieira de Rezende, nº 122, Centro, município de Bandeirantes, Estado do Paraná, CEP: 86360-000, portador da Cédula de Identidade R.G. nº 4.216.612-0 SSP/PR e inscrito no CPF sob nº 581.862.989-91, único sócio da Sociedade Limitada Unipessoal, que gira sob o nome empresarial de **JULIO CESAR ROSSATO LTDA**, com sede na Avenida Azarias Vieira de Rezende, nº 122, Centro, na cidade de Bandeirantes, Estado do Paraná, CEP: 86360-000, inscrita no CNPJ nº 10.902.646/0001-18, e registrada na Junta Comercial do Paraná sob o NIRE



**JULIO CESAR ROSSATO LTDA**  
**SEGUNDA ALTERAÇÃO CONTRATUAL**  
**CNPJ: 10.902.646/0001-18**  
**NIRE – 41208771852**



**FL.02**

41208771852, em 12/06/2009 e última alteração contratual registrada sob nº 20202683796, em 31/07/2020.

**CLÁUSULA PRIMEIRA:** A sociedade girará sob o nome empresarial de "JULIO CESAR ROSSATO LTDA", e tem sua sede estabelecida na Avenida Azarias Vieira de Rezende, nº 122, Centro, município de Bandeirantes, Estado do Paraná, CEP: 86360-000.

**CLÁUSULA SEGUNDA:** A sociedade tem por objeto social: Comércio varejista de materiais de construção, comércio varejista de cal, areia, pedra britada, tijolos e telhas, comércio varejista de ferragens e ferramentas, comércio varejista de materiais hidráulicos, comércio varejista de artigos de uso pessoal, comércio varejista de tintas e materiais para pintura, comércio varejista de artigos do vestuário e acessórios, comércio varejista especializado de eletrodomésticos e equipamentos de áudio e vídeo, comércio varejista de material elétrico, comércio varejista de móveis, comércio varejista de madeiras e artefatos, comércio varejista de artigos de iluminação residencial, comércio varejista de plantas e flores naturais, comércio varejista de calçados, comércio varejista de artigos de papelaria e comércio varejista de vidros.

**CLÁUSULA TERCEIRA:** O prazo de duração da sociedade é indeterminado, tendo iniciado suas atividades em 12 de Junho de 2009.

**CLÁUSULA QUARTA:** O capital social é de R\$ 25.000,00 (Vinte e Cinco Mil Reais). Divididos em 2.500 (Duas Mil e Quinhentas) cotas, no valor nominal de R\$ 10,00 (Dez Reais) cada cota, totalmente integralizadas em moeda corrente do País, pelo sócio:

SÓCIO	QUOTAS	%	R\$
JULIO CESAR ROSSATO	2.500	100	25.000,00
<b>TOTAL</b>	<b>2.500</b>	<b>100</b>	<b>25.000,00</b>

**CLÁUSULA QUINTA:** A responsabilidade do sócio é restrita ao valor de suas cotas, mas responde solidariamente pela integralização do capital social, nos termos do artigo 1.052 do Código Civil de 2002.

**PARÁGRAFO ÚNICO:** O sócio poderá fixar uma retirada mensal, a título de "pró labore", observadas as disposições regulamentares pertinentes.

**CLÁUSULA SEXTA:** A administração da sociedade caberá ao sócio JULIO CESAR ROSSATO, com o poder e atribuição de administrador, autorizado o uso do nome empresarial, vedado, no entanto, em atividades estranhas ao interesse social ou assumir obrigações seja em favor de terceiros, bem como onerar ou alienar bens imóveis da sociedade.



JULIO CESAR ROSSATO LTDA  
SEGUNDA ALTERAÇÃO CONTRATUAL  
CNPJ: 10.902.646/0001-18  
NIRE – 41208771852

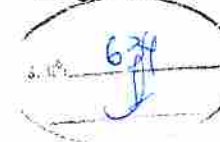

FL.03

**CLÁUSULA SÉTIMA:** Ao término de cada exercício social, em 31 de dezembro, o administrador prestará contas justificadas de sua administração, procedendo à elaboração do inventário, do balanço patrimonial e do balanço de resultado econômico, cabendo ao sócio, na proporção de suas cotas, os lucros ou perdas apuradas.

**PARÁGRAFO ÚNICO:** Nos quatro meses seguintes ao término do exercício social, o sócio deliberará sobre as contas e designará novo administrador quando for o caso.

**CLÁUSULA OITAVA:** A sociedade poderá a qualquer tempo, abrir ou fechar filial ou outra dependência, mediante alteração contratual assinada pelo sócio-administrador.

**CLÁUSULA NONA:** Falecendo ou interditado o sócio, a sociedade continuará suas atividades com os herdeiros, sucessores e o incapaz. Não sendo possível ou inexistindo interesse destes, o valor de seus haveres será apurado e liquidado com base na situação patrimonial da sociedade, à data da resolução, verificada em balanço especialmente levantado.

**CLÁUSULA DÉCIMA:** O administrador declara sob as penas da Lei, de que não está impedido de exercer a administração da sociedade, por lei especial, ou em virtude de condenação criminal, ou por se encontrar sob os efeitos dela, a pena que vede, ainda que temporariamente, o acesso a cargos públicos; ou por crime falimentar, de prevaricação, peita ou suborno, concussão, peculato, ou contra economia popular, contra o sistema financeiro nacional, contra normas de defesa da concorrência, contra as relações de consumo, fé pública, ou a propriedade.

**CLÁUSULA DÉCIMA PRIMEIRA:** A sociedade representada por seu sócio-administrador, declara sob as penas da lei, de que a empresa se enquadra na condição de MICROEMPRESA, nos termos do artigo 3º, caput e parágrafos, da Lei Complementar n.º 123, de 14 de Dezembro de 2006.

**CLÁUSULA DÉCIMA SEGUNDA:** Fica eleito o Foro da comarca do município de Bandeirantes, Estado do Paraná, para o exercício e o cumprimento dos direitos e obrigações resultantes deste contrato.

E, por assim estar justo e contratado, lavra, data e assina, o presente instrumento em via única, obrigando-se fielmente por si e por seus herdeiros a cumpri-lo em todos os seus termos.

Bandeirantes – PR., 28 de Junho de 2021.

A large, stylized handwritten signature in black ink, written over a horizontal line. Below the signature is a circular stamp, partially obscured by the ink.

JULIO CESAR ROSSATO





## TERMO DE AUTENTICIDADE

Eu, GUSTAVO FRANCISCO FIORAVANTE MALAGHINI, com inscrição ativa no CRC/PR, sob o nº 045796/O-2, inscrito no CPF nº 00476527996, DECLARO, sob as penas da Lei Penal, e sem prejuízo das sanções administrativas e cíveis, que este documento é autêntico e condiz com o original.

IDENTIFICAÇÃO DO(S) ASSINANTE(S)		
CPF	Nº do Registro	Nome
00476527996	045796/O-2	GUSTAVO FRANCISCO FIORAVANTE MALAGHINI



CERTIFICO O REGISTRO EM 02/07/2021 10:18 SOB N° 20214143490.  
PROTOCOLO: 214143490 DE 02/07/2021.  
CÓDIGO DE VERIFICAÇÃO: 12104722710. CNPJ DA SEDE: 10902646000118.  
NIRE: 41208771852. COM EFEITOS DO REGISTRO EM: 28/06/2021.  
JULIO CESAR ROSSATO LTDA

LEANDRO MARCOS RAYSEL BISCAIA  
SECRETÁRIO-GERAL  
[www.empresafacil.pr.gov.br](http://www.empresafacil.pr.gov.br)





*PREFEITURA MUNICIPAL DE BANDEIRANTES*  
*ESTADO DO PARANÁ*

S. nº. 636  
J

**ATESTADO DE CAPACIDADE TÉCNICA**

Atestamos, para todos os fins de direito, que a empresa **JÚLIO CÉSAR ROSSATO LTDA**, estabelecida na Avenida Azarias Vieira de Rezende, nº 122 - Centro, CEP: 86.360-000, nesta cidade de Bandeirantes, Estado do Paraná, inscrita no Cadastro Nacional de Pessoa Jurídica – CNPJ nº 10.902.646/0001-18 é nosso fornecedor de **materiais elétricos, eletrônicos, fitas adesivas, ferramentas, tubos e conexões, epi para eletricista, ferragens, escadas e postes de concreto**, que declaram estar apta a cumprir com o objeto licitado, nada tendo que a desabone.

Por ser verdade, firmamos o presente.

Bandeirantes, 04 de julho de 2023.



Documento assinado digitalmente  
ALEXANDRA BEZERRA LOPES  
Data: 04/07/2023 11:17:51:0386  
Verifique em <https://validar.ti.gov.br>

**Alexandra Bezerra Lopes**  
Diretora - Divisão de Compras



634

PODER JUDICIÁRIO  
JUÍZO DE DIREITO DA COMARCA DE BANDEIRANTES-PR  
Ofício do Distribuidor Judicial e Anexos  
Sílvio André de Souza - Distribuidor Judicial Designado  
Av. Edelina Meneghel Rando, n.º 425 - Fone (0xx43) 3542-6954

### CERTIDÃO NEGATIVA DE DISTRIBUIÇÃO DE PEDIDOS DE FALÊNCIA OU RECUPERAÇÃO JUDICIAL

N.º. 1041/2023

Certifico a pedido de pessoa interessada que revendo nos arquivos e livros do Cartório do Distribuidor Judicial, único ofício desta Comarca, a meu cargo, deles, o Livro de Registro de Distribuição para o Cartório Cível desta Comarca, **especificamente** quanto a Distribuições de Pedidos de Falência ou Concordata/Recuperação Judicial e verifiquei **NÃO CONSTAR em andamento**, nenhum registro **específico** de Distribuição de Ações de Falência ou Recuperação Judicial, em nome da pessoa jurídica **JULIO CESAR ROSSATO LTDA - ME**, inscrita no CNPJ/MF sob o n.º. 10.902.646/0001-18, com sede na Avenida Azarias Vieira de Rezende n.º. 122, Centro, nesta cidade e Comarca de Bandeirantes, Estado do

Paraná. Observações: 1) certidão não válida para outras ações que não sejam especificamente de Falência ou Recuperação Judicial; 2) os números de documentos foram fornecidos pelo solicitante; 3) as buscas relativamente a ações de pedidos de Recuperação Judicial abrangem apenas o ano de 2002 em diante; 4) Nesta Comarca de Bandeirantes-PR, existe somente um ofício do Distribuidor Judicial; 5) ESTA CERTIDÃO NÃO INCLUI BUSCAS DE NOMES DE PESSOAS JURÍDICAS QUE NÃO TENHAM A EXATA RAZÃO SOCIAL ESPECIFICADA ACIMA DO CNPJ DIVERSO DO INFORMADO.

O referido é verdade e dou fé.

Dada e passada nesta cidade e Comarca de Bandeirantes, Estado do Paraná em vinte e oito dias do mês de junho do ano dois mil e vinte e três (28-06-2023).

OFÍCIO DO CONTADOR PARTIDOR DISTRIBUIDOR  
DEPOSITÁRIO PÚBLICO E AVALIADOR  
COMARCA DE BANDEIRANTES (PR)

Sílvio André de Souza  
T.º. nº 3 do Juízo - Port. 14/2019

Leandro André Mioto  
Funcionário Juramentado - Port. 17/2019

LEANDRO ANDRÉ MIOTO  
Escrivão Juramentado  
Port. 17/2019





639  
J

--	--



## Certificado de Regularidade do FGTS - CRF

**Inscrição:** 10.902.646/0001-18  
**Razão Social:** JULIO CESAR ROSSATO LTDA  
**Endereço:** AV AZARIAS VIEIRA DE REZENDE 122 / CENTRO / BANDEIRANTES / PR / 86360-000

A Caixa Econômica Federal, no uso da atribuição que lhe confere o Art. 7, da Lei 8.036, de 11 de maio de 1990, certifica que, nesta data, a empresa acima identificada encontra-se em situação regular perante o Fundo de Garantia do Tempo de Serviço - FGTS.

O presente Certificado não servirá de prova contra cobrança de quaisquer débitos referentes a contribuições e/ou encargos devidos, decorrentes das obrigações com o FGTS.

**Validade:** 24/06/2023 a 23/07/2023

**Certificação Número:** 2023062403060488156089

Informação obtida em 04/07/2023 09:04:11

A utilização deste Certificado para os fins previstos em Lei esta condicionada a verificação de autenticidade no site da Caixa: [www.caixa.gov.br](http://www.caixa.gov.br)





MINISTÉRIO DA FAZENDA  
Secretaria da Receita Federal do Brasil  
Procuradoria-Geral da Fazenda Nacional

640  
J

**CERTIDÃO POSITIVA COM EFEITOS DE NEGATIVA DE DÉBITOS RELATIVOS AOS TRIBUTOS  
FEDERAIS E À DÍVIDA ATIVA DA UNIÃO**

Nome: JULIO CESAR ROSSATO LTDA  
CNPJ: 10.902.646/0001-18

Ressalvado o direito de a Fazenda Nacional cobrar e inscrever quaisquer dívidas de responsabilidade do sujeito passivo acima identificado que vierem a ser apuradas, é certificado que:

1. constam débitos administrados pela Secretaria da Receita Federal do Brasil (RFB) com exigibilidade suspensa nos termos do art. 151 da Lei nº 5.172, de 25 de outubro de 1966 - Código Tributário Nacional (CTN), ou objeto de decisão judicial que determina sua desconsideração para fins de certificação da regularidade fiscal, ou ainda não vencidos; e
2. não constam inscrições em Dívida Ativa da União (DAU) na Procuradoria-Geral da Fazenda Nacional (PGFN).

Conforme disposto nos arts. 205 e 206 do CTN, este documento tem os mesmos efeitos da certidão negativa.

Esta certidão é válida para o estabelecimento matriz e suas filiais e, no caso de ente federativo, para todos os órgãos e fundos públicos da administração direta a ele vinculados. Refere-se à situação do sujeito passivo no âmbito da RFB e da PGFN e abrange inclusive as contribuições sociais previstas nas alíneas 'a' a 'd' do parágrafo único do art. 11 da Lei nº 8.212, de 24 de julho de 1991.

A aceitação desta certidão está condicionada à verificação de sua autenticidade na Internet, nos endereços <<http://rfb.gov.br>> ou <<http://www.pgfn.gov.br>>.

Certidão emitida gratuitamente com base na Portaria Conjunta RFB/PGFN nº 1.751, de 2/10/2014.

Emitida às 08:14:35 do dia 17/06/2023 <hora e data de Brasília>.

Válida até 14/12/2023.

Código de controle da certidão: **307F.196A.A603.66F8**

Qualquer rasura ou emenda invalidará este documento.



Estado do Paraná  
Secretaria de Estado da Fazenda  
Receita Estadual do Paraná



**Certidão Negativa**  
de Débitos Tributários e de Dívida Ativa Estadual  
Nº 030809598-65

Certidão fornecida para o CNPJ/MF: **10.902.646/0001-18**  
Nome: **JULIO CESAR ROSSATO LTDA**

Ressalvado o direito da Fazenda Pública Estadual inscrever e cobrar débitos ainda não registrados ou que venham a ser apurados, certificamos que, verificando os registros da Secretaria de Estado da Fazenda, constatamos não existir pendências em nome do contribuinte acima identificado, nesta data.

Obs.: Esta Certidão engloba todos os estabelecimentos da empresa e refere-se a débitos de natureza tributária e não tributária, bem como ao descumprimento de obrigações tributárias acessórias.

**Válida até 15/10/2023 - Fornecimento Gratuito**

A autenticidade desta certidão deverá ser confirmada via Internet  
[www.fazenda.pr.gov.br](http://www.fazenda.pr.gov.br)



642  
J

## CERTIDÃO NEGATIVA DE DÉBITOS

Nome / Razão Social

JULIO CESAR ROSSATO LTDA CNPJ: 10902646000118

Aviso

Sem débitos pendentes até a presente data.

Comprovação Junto à

Finalidade

Mensagem

Certificamos que até a presente data não constam débitos tributários relativos à inscrição abaixo caracterizada.

A Fazenda Municipal se reserva o direito de cobrar débitos que venham a ser constatados, mesmo se referentes a períodos compreendidos nesta certidão.

Código de Controle

CWKAYNUBDD4P3UI1

A validade do documento pode ser consultada no site da prefeitura por meio do código de controle informado.  
<https://www.bandeirantes.pr.gov.br>

Bandeirantes (PR), 17 de Junho de 2023



TRIBUNAL SUPERIOR DO TRABALHO



## CERTIDÃO NEGATIVA DE DÉBITOS TRABALHISTAS

Nome: JULIO CESAR ROSSATO LTDA (MATRIZ E FILIAIS)

CNPJ: 10.902.646/0001-18

Certidão n°: 27681033/2023

Expedição: 17/06/2023, às 08:16:08

Validade: 14/12/2023 - 180 (cento e oitenta) dias, contados da data de sua expedição.

Certifica-se que JULIO CESAR ROSSATO LTDA (MATRIZ E FILIAIS), inscrito(a) no CNPJ sob o n° 10.902.646/0001-18, **NÃO CONSTA** como inadimplente no Banco Nacional de Devedores Trabalhistas.

Certidão emitida com base nos arts. 642-A e 883-A da Consolidação das Leis do Trabalho, acrescentados pelas Leis ns.º 12.440/2011 e 13.467/2017, e no Ato 01/2022 da CGJT, de 21 de janeiro de 2022. Os dados constantes desta Certidão são de responsabilidade dos Tribunais do Trabalho.

No caso de pessoa jurídica, a Certidão atesta a empresa em relação a todos os seus estabelecimentos, agências ou filiais.

A aceitação desta certidão condiciona-se à verificação de sua autenticidade no portal do Tribunal Superior do Trabalho na Internet (<http://www.tst.jus.br>).

Certidão emitida gratuitamente.

### INFORMAÇÃO IMPORTANTE

Do Banco Nacional de Devedores Trabalhistas constam os dados necessários à identificação das pessoas naturais e jurídicas inadimplentes perante a Justiça do Trabalho quanto às obrigações estabelecidas em sentença condenatória transitada em julgado ou em acordos judiciais trabalhistas, inclusive no concernente aos recolhimentos previdenciários, a honorários, a custas, a emolumentos ou a recolhimentos determinados em lei; ou decorrentes de execução de acordos firmados perante o Ministério Público do Trabalho, Comissão de Conciliação Prévia ou demais títulos que, por disposição legal, contiver força executiva.



À  
PREFEITURA MUNICIPAL DE BANDEIRANTES - PR  
Departamento de Licitação  
Pregão Eletrônico nº 34/2023  
Processo Nº: 0089/2023  
Data da Realização: 10/07/2023 às 08:30 hs  
Menor Preço por Item

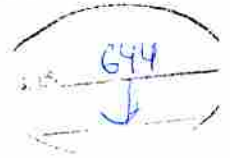

## Proposta de Preços

A empresa **Auge luz matérias elétricos Ltda** devidamente cadastrada sob o CNPJ de nº **42.698.864/0001-79**, Inscrição Estadual nº **10.852.670-4**, com sede na Rua: **Olivia batista Assunção N 314 QD 08 LT 37, Setor Oriente Ville, Goiânia – Go CEP:74.355-674**, e-mail: [augeluzmateriaiseltricos@gmail.com](mailto:augeluzmateriaiseltricos@gmail.com), neste ato representado pelo Sr. **CLAYTON ANTONIO LUZ** portador da **Carteira de Identidade nº 3200841 SSPGO** e CPF **863.027.361-53**.

Apresentamos nossa proposta comercial, para o fornecimento do objeto supracitado e para fins do disposto no Edital, conforme segue as especificações relacionadas na planilha anexa cujo valor total é de:

**Valor por extenso: R\$: 7.880,60 (Sete mil, oitocentos e oitenta reais e sessenta centavos)**

Item	Descrição	Quant.	Unid.	Marca	Modelo	Preço unitário	Preço Total
9	DISJUNTOR TRIPOLAR – 150A – EXCLUSIVO PARA ME, EPP E MEI LOCAL	20	UND	Soprano	150A	250,28	5.005,60
10	CABO DE COBRE - RÍGIDO/SÓLIDO 750V - 10MM <sup>2</sup> – EXCLUSIVO PARA ME, EPP E MEI LOCAL	500	MTS	Energy	10mm	5,75	2.875,00

**TOTAL:**

**7.880,60**

- **Prazo de Validade desta Proposta:** será de 90 (Noventa) dias a contar da data de sua abertura.
- **O pagamento** decorrente da concretização do objeto desta licitação será efetuado no prazo de até 30 (trinta) dias, contados a partir do recebimento da Nota fiscal.
- **Prazo de entrega:** – os prazos para entrega dos materiais será de 15 (quinze) dias
- **Local de Entrega:** – Em local indicado na Ordem de Fornecimento.
- **Vigência da Ata:** 12 (doze) meses.

### DECLARAMOS SOB AS PENAS DE LEI, E PARA OS DEVIDOS FINS, QUE:

- Declaro, que o(s) item(s) ofertado(s) está(ão) em conformidade com as especificações contidas no Termo de Referência do Objeto deste Edital.
- Declaro, ainda, que nos preços estão inclusos todos os custos diretos e indiretos indispensáveis à perfeita execução do objeto deste Edital, assim como abrange todos os custos com materiais e serviços necessários à entrega do(s) item(ns) em perfeitas condições de uso, eventual substituição de unidades defeituosas e/ou entrega de itens faltantes.
- Declaro estarem incluídos nos preços cotados todos os impostos, taxas, fretes, seguros, custos operacionais, encargos previdenciários, trabalhistas, sociais, tributários, comerciais, bem como quaisquer outras despesas, diretas e indiretas, incidentes sobre o objeto do Pregão, nada mais sendo lícito pleitear a esse título.
- Declaro ainda, responsabilidade exclusiva sobre a quitação dos encargos trabalhistas e sociais decorrentes da prestação do objeto.

Rua: Olivia batista assunção N 314 QD 08 LT 37, Setor Oriente Ville, CEP:74.355-674 - Goiânia – Go.  
Telefone: (62) 9 8485-4950 / e-mail: [augeluzmateriaiseltricos@gmail.com](mailto:augeluzmateriaiseltricos@gmail.com)



645

Sistema de Cadastramento Unificado de Fornecedores - SICAF

### Certificado de Registro Cadastral - CRC

(Emissão conforme art. 17 da Instrução Normativa nº 03, de 26 abril de 2018)

CNPJ: 33.149.502/0001-38  
Razão Social: I.R. COMERCIO E MATERIAIS ELETRICOS LTDA

Atividade Econômica Principal:

4742-3/00 - COMÉRCIO VAREJISTA DE MATERIAL ELÉTRICO

Endereço:

RUA TADORNA, 472 - SALA 02 - NOVO HORIZONTE - Serra / Espírito Santo

Observações:

A veracidade das informações poderá ser verificada no endereço [www.comprasgovernamentais.gov.br](http://www.comprasgovernamentais.gov.br).  
Este certificado não substitui os documentos enumerados nos artigos 28 a 31 da Lei nº 8.666, de 1993.

Emitido em: 14/07/2023 09:22

1 de 1



## Sistema de Cadastramento Unificado de Fornecedores - SICAF

### Declaração

Declaramos para os fins previstos na Lei nº 8.666, de 1993, conforme documentação registrada no SICAF, que a situação do fornecedor no momento é a seguinte:

#### Dados do Fornecedor

CNPJ: 33.149.502/0001-38 DUNS@: 923388116  
Razão Social: I.R. COMERCIO E MATERIAIS ELETRICOS LTDA  
Nome Fantasia: I.R. COMERCIO E MATERIAIS ELETRICOS  
Situação do Fornecedor: Credenciado Data de Vencimento do Cadastro: 12/04/2024  
Natureza Jurídica: SOCIEDADE EMPRESÁRIA LIMITADA  
MEI: Não  
Porte da Empresa: Empresa de Pequeno

#### Ocorrências e Impedimentos

Ocorrência: Consta  
Impedimento de Licitar: Nada Consta  
Ocorrências Impeditivas indiretas: Nada Consta  
Vínculo com "Serviço Público": Nada Consta

#### Níveis cadastrados:

##### I - Credenciamento

##### II - Habilitação Jurídica

##### III - Regularidade Fiscal e Trabalhista Federal

Receita Federal e PGFN	Validade:	22/08/2023
FGTS	Validade:	27/07/2023
Trabalhista ( <a href="http://www.tst.jus.br/certidao">http://www.tst.jus.br/certidao</a> )	Validade:	27/08/2023

##### IV - Regularidade Fiscal Estadual/Distrital e Municipal

Receita Estadual/Distrital	Validade:	23/07/2023
Receita Municipal	Validade:	15/08/2023

##### VI - Qualificação Econômico-Financeira

Validade: 31/05/2024



644  
J

## Sistema de Cadastramento Unificado de Fornecedores - SICAF

### Relatório Nível V - Qualificação Técnica

#### Dados do Fornecedor

CNPJ: 33.149.502/0001-38 DUNS®: 923388116  
Razão Social: I.R. COMERCIO E MATERIAIS ELETRICOS LTDA  
Nome Fantasia: I.R. COMERCIO E MATERIAIS ELETRICOS  
Situação do Fornecedor: Credenciado

#### Dados do Nível

Situação do Nível: Não cadastrado

Nenhum registro de Qualificação Técnica encontrado para o fornecedor.





# CONTROLADORIA-GERAL DA UNIÃO

648  
J

Certidão negativa correcional (CGU-PJ, CEIS, CNEP e CEPIM)

Consultado: **I.R. COMERCIO E MATERIAIS ELETRICOS LTDA**

CPF/CNPJ: **33.149.502/0001-38**

Certifica-se que, em consulta aos cadastros CGU-PJ, CEIS, CNEP e CEPIM mantidos pela Corregedoria-Geral da União, **NÃO CONSTAM** registros de penalidades vigentes relativas ao CNPJ/CPF consultado.

*Destaca-se que, nos termos da legislação vigente, os referidos cadastros consolidam informações prestadas pelos entes públicos, de todos os Poderes e esferas de governo.*

*O Sistema CGU-PJ consolida os dados sobre o andamento dos processos administrativos de responsabilização de entes privados no Poder Executivo Federal.*

*O Cadastro Nacional de Empresas Inidôneas e Suspensas (CEIS) apresenta a relação de empresas e pessoas físicas que sofreram sanções que implicaram a restrição de participar de licitações ou de celebrar contratos com a Administração Pública.*

*O Cadastro Nacional de Empresas Punidas (CNEP) apresenta a relação de empresas que sofreram qualquer das punições previstas na Lei nº 12.846/2013 (Lei Anticorrupção).*

*O Cadastro de Entidades Privadas sem Fins Lucrativos Impedidas (CEPIM) apresenta a relação de entidades privadas sem fins lucrativos que estão impedidas de celebrar novos convênios, contratos de repasse ou termos de parceria com a Administração Pública Federal, em função de irregularidades não resolvidas em convênios, contratos de repasse ou termos de parceria firmados anteriormente.*

Certidão emitida às 09:23:51 do dia 14/07/2023 , com validade até o dia 13/08/2023.

Link para consulta da verificação da certidão <https://certidoes.cgu.gov.br/>

Código de controle da certidão: 9bPjAYjSoppO9TOXwucX

*Qualquer rasura ou emenda invalidará este documento.*



# Improbidade Administrativa e Inelegibilidade

649  
J

## Certidão Negativa

**Certifico que nesta data (14/07/2023 às 09:24) NÃO CONSTA no Cadastro Nacional de Condenações Cíveis por Ato de Improbidade Administrativa e Inelegibilidade registros de condenação com trânsito em julgado ou sanção ativa quanto ao CNPJ nº 33.149.502/0001-38.**

A condenação por atos de improbidade administrativa não implica automático e necessário reconhecimento da inelegibilidade do condenado.

Para consultas sobre inelegibilidade acesse portal do TSE em <http://divulgaçãodcontas.tse.jus.br>

Esta certidão é expedida gratuitamente. Sua autenticidade pode ser por meio do número de controle 64B1.3E63.BFA5.4443 no seguinte endereço: [https://www.cnj.jus.br/improbidade\\_adm/autenticar\\_certidao.php](https://www.cnj.jus.br/improbidade_adm/autenticar_certidao.php)

**DECLARAÇÃO DE ELABORAÇÃO INDEPENDENTE DE PROPOSTA**

ROSEMEIRE BICALHO DE LIMA GRAVINO, como representante devidamente constituído de I.R. COMÉRCIO E MATERIAIS ELÉTRICOS LTDA doravante denominado (Licitante) para fins de participação no certame licitatório acima identificado, declaro, sob as penas da lei, em especial o art. 299 do Código Penal Brasileiro, que:

1. a proposta apresentada para participar desta licitação foi elaborada de maneira independente por mim e o conteúdo da proposta não foi, no todo ou em parte, direta ou indiretamente, informado, discutido ou recebido de qualquer outro participante potencial ou de fato desta licitação, por qualquer meio ou por qualquer pessoa;
2. a intenção de apresentar a proposta elaborada para participar desta licitação não foi informada, discutida ou recebida de qualquer outro participante potencial ou de fato desta licitação, por qualquer meio ou por qualquer pessoa;
3. que não tentei, por qualquer meio ou por qualquer pessoa, influir na decisão de qualquer outro participante potencial ou de fato desta licitação quanto a participar ou não dela;
4. que o conteúdo da proposta apresentada para participar desta licitação não será, no todo ou em parte, direta ou indiretamente, comunicado ou discutido com qualquer outro participante potencial ou de fato desta licitação antes da adjudicação do objeto;
5. que o conteúdo da proposta apresentada para participar desta licitação não foi, no todo ou em parte, direta ou indiretamente, informado, discutido ou recebido de qualquer integrante do órgão licitante antes da abertura oficial das propostas; e
6. que estou plenamente ciente do teor e da extensão desta declaração e que detenho plenos poderes e informações para firmá-la

Serra, 04 de Julho de 2023.

*Rosemeire Bicalho de Lima Gravino*

ROSEMEIRE BICALHO DE LIMA GRAVINO  
SÓCIA-DIRETORA  
RG: MG-10.078.568  
CPF: 045.160.616-78

**DECLARAÇÃO DE ENQUADRAMENTO (LEI COMPLEMENTAR nº 123/06) (Exclusiva para Microempresas e Empresas de Pequeno Porte)**

ROSEMEIRE BICALHO DE LIMA GRAVINO, como representante devidamente constituído de I.R. COMÉRCIO E MATERIAIS ELÉTRICOS LTDA doravante denominado (Licitante) para os efeitos do tratamento diferenciado da Lei Complementar nº 123/06 e para fins de participação no certame licitatório acima identificado, declaramos:

(x) que estamos enquadrados, na data designada para o início da sessão pública da licitação, na condição de empresa de pequeno porte e que não estamos incursos nas vedações a que se reporta o §4º do art. 3º da Lei complementar nº 123/06

Serra, 04 de Julho de 2023.

*Rosemeire Bicalho de Lima Gravino*

---

ROSEMEIRE BICALHO DE LIMA GRAVINO  
SÓCIA-DIRETORA  
RG: MG-10.078.568  
CPF: 045.160.616-78



**DECLARAÇÃO DE PLENO CONHECIMENTO E ATENDIMENTO ÀS EXIGÊNCIAS DE HABILITAÇÃO**

ROSEMEIRE BICALHO DE LIMA GRAVINO, como representante devidamente constituído de I.R. COMÉRCIO E MATERIAIS ELÉTRICOS LTDA doravante denominado (Licitante), em cumprimento do art. 49 da Lei Federal nº 8.666/93 e em face do quanto disposto no art. 96 e no art. 87, inciso IV do mesmo diploma, declaramos:

(X) o pleno conhecimento e atendimento às exigências de habilitação.

Serra, 04 de Julho de 2023.

*Rosemeire Bicalho de Lima Gravino*

ROSEMEIRE BICALHO DE LIMA GRAVINO  
SÓCIA-DIRETORA  
RG: MG-10.078.568  
CPF: 045.160.616-78

**DECLARAÇÃO QUE NÃO EMPREGA MENOR DE IDADE**

I.R. COMÉRCIO E MATERIAIS ELÉTRICOS LTDA, inscrita no CNPJ sob nº 33.149.502/0001-38, por intermédio de sua representante legal, Sra. ROSEMEIRE BICALO DE LIMA GRAVINO, portadora da Carteira de Identidade nº MG-10.078.568, Órgão expedidor SSP/MG e do C.P.F nº 045.160.616-78, **DECLARA**, para fins de cumprimento do disposto no inciso XXXIII do Art. 7º da Constituição Federal, que não emprega menor de dezoito anos em trabalho noturno, perigoso ou insalubre e que não emprega menor de dezesseis anos.

Serra, 04 de Julho de 2023.

*Rosemeire Bicalho de Lima Gravino*

---

ROSEMEIRE BICALHO DE LIMA GRAVINO  
SÓCIA-DIRETORA  
RG: MG-10.078.568  
CPF: 045.160.616-78

# I.R. COMÉRCIO E MATERIAIS ELÉTRICOS LTDA



AO

MUNICÍPIO DE BANDEIRANTES-PR

COMISSÃO PERMANENTE DE LICITAÇÃO

PREGÃO ELETRÔNICO: 34/2023

UASG: 987445

Item	Quant.	Und.	Descrição	Marca	Preço Unit	Preço Total
34	100	UND	BOCAL SOQUETE ADAPTADOR – PORCELANA - ROSCA E40 P/ E27 (REDUÇÃO)	DECORLUX	R\$ 4,02	R\$ 402,00
<b>TOTAL</b>						R\$ 402,00

**DADOS BANCÁRIOS: BANCO DO BRASIL - AG: 3167-4 / CONTA CORRENTE: 130115-2**

- Validade da proposta: **90 DIAS CORRIDOS**
- Prazo de entrega: **15 DIAS CORRIDOS**
- Prazo de pagamento: **30 DIAS CORRIDOS**

Declaramos que nos preços cotados estão incluídas todas as despesas tais como frete (CIF), impostos, taxas, seguros, tributos e demais encargos de qualquer natureza incidentes sobre o objeto do Pregão.

Declaramos que somos Optantes pelo Simples Nacional

Declaramos que o objeto fornecido não é remanufaturado ou recondicionado

Serra, 13 de Julho de 2023.

*Rosemeire Bicalho de Lima Gravino*

Rosemeire Bicalho de Lima Gravino  
MG-10.078.568 / CPF: 045.160.616-78  
Diretora

**MT-2423**

**Bocal E40/E27 - Porcelana**

Bocal/ Soquete adaptador com base E40 para base E27.

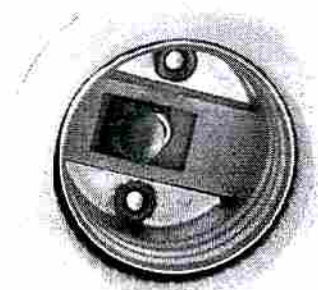
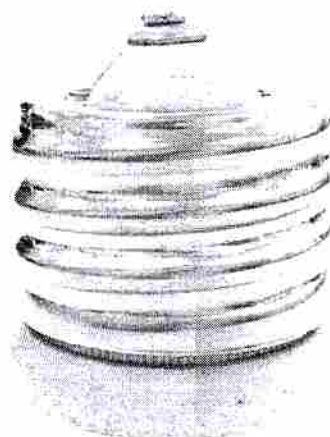

**Características:**

- Corpo em porcelana;
- Casquilho E40 em latão niquelado
- Casquilho E27 em alumínio,
- Corrente máxima: 4A;
- Potência máxima: 250W;
- Tensão: 0~250Vac;
- Temperatura: T250



**Aplicação:**

Para uso com lâmpadas tipo à vapor metálico, sódio, vapor mercúrio, LED e fluorescente compacta.  
Utilizado em luminárias;

**Garantia:**

Garantia de 3 meses, contra defeito de fabricação a partir da data de aquisição.



656

## Embalagem:

Codigo	Caracteristica			Embalagem	
	Base	Corrente	Tensão	Cx. Pq ( Un )	Cx. Gd ( Un )
MT2423	E40/E40	4A	0-250V	20	300

Código	Embalagem Média			Embalagem Grande		
	Dimensões	Peso	Código de Barras	Dimensões	Peso	Código de Barras
	( C x L x H ) ( cm )	( Kg )	( EAN14 )	( C x L x H ) ( cm )	( Kg )	( EAN14 )
MT2423	21,7 x 17,3 x 5,3	1,12	17898214960629	53 x 23 x 28	15,8	27898214960626

## Dimensões: (mm)

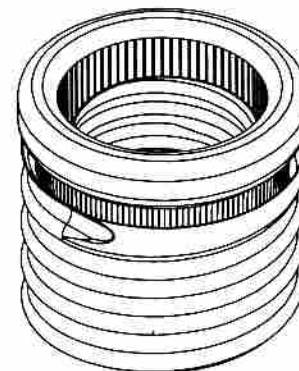
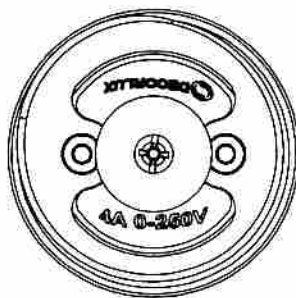
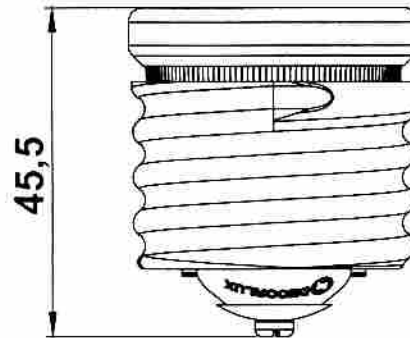
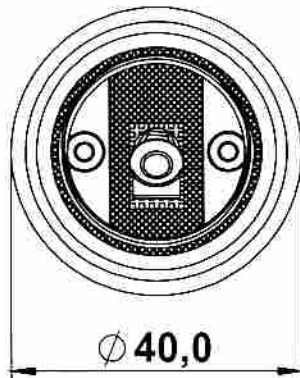

# I.R. COMÉRCIO E MATERIAIS ELÉTRICOS LTDA



AO

MUNICÍPIO DE BANDEIRANTES-PR

COMISSÃO PERMANENTE DE LICITAÇÃO

PREGÃO ELETRÔNICO: 34/2023

UASG:

987445

Item	Quant.	Und.	Descrição	Marca	Preço Unit	Preço Total
4	200	UND	LÂMPADA BULBO LED - 20W - E27 - 220V - 6500K - EXCLUSIVO PARA ME, EPP E MEI LOCAL	ECOLUX	R\$ 24,81	R\$ 4.962,00
5	50	UND	LAMPADA VAPOR DE SÓDIO - 150W - E40 - 2000K - EXCLUSIVO PARA ME, EPP E MEI LOCAL	OUROLUX	R\$ 47,30	R\$ 2.365,00
7	50	UND	REATOR VAPOR SÓDIO - 150W - COM CAPACITOR E IGNITOR - USO INTERNO - EXCLUSIVO PARA ME, EPP E MEI LOCAL	FORTEC	R\$ 131,04	R\$ 6.552,00
9	20	UND	DISJUNTOR TRIPOLAR - 150A - EXCLUSIVO PARA ME, EPP E MEI LOCAL	ELITEK	R\$ 384,30	R\$ 7.686,00
14	1.000	UND	CONECTOR DERIVAÇÃO PERFURANTE - CDP 10X95MM <sup>2</sup> - EXCLUSIVO PARA ME, EPP E MEI	MCI	R\$ 14,16	R\$ 14.160,00
6	150	UND	LÂMPADA FLUORESCENTE COMPACTA 59W/110V - BRANCA - EXCLUSIVO PARA ME, EPP E MEI	OUROLUX	R\$ 128,90	R\$ 19.335,00
17	600	UND	LÂMPADA LED TUBULAR T8 - 18W - 6500k - 1,20M - EXCLUSIVO PARA ME, EPP E MEI	ELGIN	R\$ 21,11	R\$ 12.666,00
32	50	UND	BASE/SUPORTE METÁLICO P/ RELÉ FOTOELÉTRICO	EXATRON	R\$ 18,50	R\$ 925,00
33	100	UND	BOCAL SOQUETE ADAPTADOR - PORCELANA - ROSCA E27 P/ E40 (AMPLIAÇÃO)	DECORLUX	R\$ 17,89	R\$ 1.789,00
34	100	UND	BOCAL SOQUETE ADAPTADOR - PORCELANA - ROSCA E40 P/ E27 (REDUÇÃO)	DECORLUX	R\$ 11,27	R\$ 1.127,00
89	50	UND	DISJUNTOR BIPOLAR - 20A	ELITEK	R\$ 48,02	R\$ 2.401,00
90	50	UND	DISJUNTOR BIPOLAR - 32A	ELITEK	R\$ 46,56	R\$ 2.328,00
91	30	UND	DISJUNTOR BIPOLAR - 40A	ELITEK	R\$ 45,31	R\$ 1.359,30
92	50	UND	DISJUNTOR BIPOLAR - 50A	ELITEK	R\$ 50,94	R\$ 2.547,00
93	5	UND	DISJUNTOR BIPOLAR - 70A	ELITEK	R\$ 66,86	R\$ 334,30
94	30	UND	DISJUNTOR MONOPOLAR - 10A	ELITEK	R\$ 13,27	R\$ 398,10
95	30	UND	DISJUNTOR MONOPOLAR - 20A	ELITEK	R\$ 12,37	R\$ 371,10
6	40	UND	DISJUNTOR MONOPOLAR - 32A	ELITEK	R\$ 15,45	R\$ 618,00
97	30	UND	DISJUNTOR MONOPOLAR - 40A	ELITEK	R\$ 17,33	R\$ 519,90
98	30	UND	DISJUNTOR MONOPOLAR - 50A	ELITEK	R\$ 14,71	R\$ 441,30
99	10	UND	DISJUNTOR TRIPOLAR - 100A	ELITEK	R\$ 203,20	R\$ 2.032,00
100	10	UND	DISJUNTOR TRIPOLAR - 200A	ELITEK	R\$ 516,89	R\$ 5.168,90
101	5	UND	DISJUNTOR TRIPOLAR - 30A	ELITEK	R\$ 229,00	R\$ 1.145,00
102	20	UND	DISJUNTOR TRIPOLAR - 50A	ELITEK	R\$ 109,72	R\$ 2.194,40
103	10	UND	DISJUNTOR TRIPOLAR - 70A	ELITEK	R\$ 137,37	R\$ 1.373,70
108	30	UND	FILTRO DE LINHA 10A - C/ 5 TOMADAS	QUALITRONIX	R\$ 56,83	R\$ 1.704,90
109	30	UND	FILTRO DE LINHA 20A - C/ 5 TOMADAS	CTC	R\$ 47,79	R\$ 1.433,70
123	100	UND	FITA ISOLANTE (PRETA) 19MM X 20M	THOMPSON	R\$ 9,91	R\$ 991,00
127	50	UND	INTERRUPTOR SIMPLES (1 MÓDULO) COM 1 TOMADA DE EMBUTIR 2P + T, 10A/250V, INCLUINDO SUPORTE E PLACA	PLUZIE	R\$ 13,40	R\$ 670,00
129	30	UND	INTERRUPTOR SIMPLES (3 MÓDULOS), 10A/250V, INCLUINDO SUPORTE E PLACA	PLUZIE	R\$ 20,23	R\$ 606,90

RUA TADORNA Nº 472, SALA 102, BAIRRO NOVO HORIZONTE, CEP: 29.163-318, SERRA/ES

TELEFONE: (27) 3209-4291 / (27) 99802-3083 (Whatsapp) / (27) 99726-3058

CNPJ: 33.149.502/0001-38

E-MAIL: COMERCIAL.IRCOMERCIO@GMAIL.COM

130	500	UND	LÂMPADA BULBO LED - 40W - 40W - E27 - 127V - 6500K	ECOLUME	R\$ 44,55	R\$ 22.275,00
131	300	UND	LÂMPADA BULBO LED - 40W - E40 - 127V - 6500W	OUROLUX	R\$ 56,80	R\$ 17.040,00
132	150	UND	LÂMPADA FLUORESCENTE COMPACTA 85W/110V - BRANCA	OUROLUX	R\$ 153,27	R\$ 22.990,50
133	100	UND	LÂMPADA HALÓGENA 100W - E27 - 127V - BRANCA	OUROLUX	R\$ 24,88	R\$ 2.488,00
135	500	UND	LUMINÁRIA/LÂMINA DE EMERGÊNCIA - C/ 30 LEDS - 2W - BIVOLT	SEGURIMAS	R\$ 46,09	R\$ 23.045,00
157	50	UND	REFLETOR LED - 100W - 6500K	MAXBOM	R\$ 134,93	R\$ 6.746,50
158	100	UND	REFLETOR LED - 500W - 6500K	MAXBOM	R\$ 673,92	R\$ 67.392,00
159	40	UND	REFLETOR LED - 50W - 6500K	MAXBOM	R\$ 86,16	R\$ 3.446,40
168	100	UND	SOQUETE DE PORCELANA DE SOBREPOR - P/ ILUM. PÚBL. - E40	DECORLUX	R\$ 13,97	R\$ 1.397,00
171	200	UND	TOMADA DE EMBUTIR (1 MÓDULO), 2P+T 10 A, INCLUINDO SUPORTE E PLACA	PLUZIE	R\$ 9,48	R\$ 1.896,00
172	50	UND	TOMADA DE EMBUTIR (1 MÓDULO), 2P+T 20 A, INCLUINDO SUPORTE E PLACA	PLUZIE	R\$ 10,80	R\$ 540,00
173	100	UND	TOMADA DE EMBUTIR (2 MÓDULOS), 2P+T 10 A, INCLUINDO SUPORTE E PLACA	PLUZIE	R\$ 14,18	R\$ 1.418,00
174	30	UND	TOMADA DE EMBUTIR (2 MÓDULOS), 2P+T 20 A, INCLUINDO SUPORTE E PLACA	PLUZIE	R\$ 15,05	R\$ 451,50
175	400	UND	TOMADA DE SOBREPOR (1 MÓDULO), 2P+T 10 A, INCLUINDO CAIXA, SUPORTE E PLACA	PLUZIE	R\$ 8,98	R\$ 3.592,00
176	50	UND	TOMADA DE SOBREPOR (1 MÓDULO), 2P+T 20 A, INCLUINDO CAIXA, SUPORTE E PLACA	PLUZIE	R\$ 11,07	R\$ 553,50
177	50	UND	TOMADA DE SOBREPOR (2 MÓDULOS), 2P+T 10 A, INCLUINDO CAIXA, SUPORTE E PLACA	PLUZIE	R\$ 13,72	R\$ 686,00
178	50	UND	TOMADA DE SOBREPOR (2 MÓDULOS), 2P+T 20 A, INCLUINDO CAIXA, SUPORTE E PLACA	PLUZIE	R\$ 14,95	R\$ 747,50
<b>TOTAL</b>						<b>R\$ 276.910,40</b>

**DADOS BANCÁRIOS: BANCO DO BRASIL - AG: 3167-4 / CONTA CORRENTE: 130115-2**

- Validade da proposta: **90 DIAS CORRIDOS**
- Prazo de entrega: **15 DIAS CORRIDOS**
- Prazo de pagamento: **30 DIAS CORRIDOS**

Declaramos que nos preços cotados estão incluídas todas as despesas tais como frete (CIF), impostos, taxas, seguros, tributos e demais encargos de qualquer natureza incidentes sobre o objeto do Pregão.

Declaramos que somos Optantes pelo Simples Nacional

Declaramos que o objeto fornecido não é remanufaturado ou recondicionado

Serra, 04 de Julho de 2023.

*Rosemeire Bicalho de Lima Gravino*

Rosemeire Bicalho de Lima Gravino  
 MG-10.078.568 / CPF: 045.160.616-78  
 Diretora

RUA TADORNA Nº 472, SALA 102, BAIRRO NOVO HORIZONTE, CEP: 29.163-318, SERRA/ES  
 TELEFONE: (27) 3209-4291 / (27) 99802-3083 (Whatsapp) / (27) 99726-3058  
 CNPJ: 33.149.502/0001-38  
 E-MAIL: COMERCIAL.IRCOMERCIO@GMAIL.COM





**RAZÃO SOCIAL:** CONTATTOS MAIS LTDA

**CNPJ:** 18.237.962/0001-24

**INSCRIÇÃO ESTADUAL:** 647.661.142.112

**INSCRIÇÃO MUNICIPAL:** 3228860

**ENDEREÇO:** AVENIDA NOSSA SENHORA DA PAZ Nº: 300 **BAIRRO:** JARDIM ALTO ALEGRE

**CIDADE:** SÃO JOSÉ DO RIO PRETO

**ESTADO:** SÃO PAULO

**CEP:** 15054-400

**TELEFONE:** (17) 3224-3300

**E-MAIL:** licitacao@contattos.com

**À PREFEITURA MUNICIPAL DA CIDADE DE BANDEIRANTES/PR**

**Pregão Eletrônico N°0034/2023**

**Do (s) objeto (s) licitado (s): Aquisição de material elétrico.**

ITEM	DESCRIÇÃO DO MATERIAL	MARCA	UNID.	QTD.	R\$ UNIT.	R\$ TOTAL
56	CAIXA DE SOBREPOR PARA TOMADA	ILUMI	UND	150	R\$ 3,00	R\$ 450,00
60	CAPACITOR PARA REATOR 30UF-380V	WEG	UND	50	R\$ 26,00	R\$ 1.300,00
61	CAPACITOR PARA VENTILADOR 2 FIOS 10UF-250V	LS	UND	50	R\$ 6,29	R\$ 314,50
86	CONTATOR TRIPOLAR - 32A - 220V	SOPRANO	UND	15	R\$ 78,17	R\$ 1.172,55
163	REX-1 GALVANIZADO P/ POSTE - PARA ROLDANA	R4	UND	50	R\$ 13,01	R\$ 650,50
<b>VALOR TOTAL DA PROPOSTA:</b>						<b>R\$ 3.887,55</b>

**VALOR POR EXTENSO DO TOTAL DA PROPOSTA: TRES MIL, OITOCENTOS E OITENTA E SETE REAIS E CINQUENTA E CINCO CENTAVOS.**

**I** – O prazo de validade de nossa proposta é de 60 (sessenta) dias corridos, a contar da data da abertura dos envelopes (proposta).

**II** – Declaramos que o VALOR DE CADA ÍTEM E O TOTAL DA PROPOSTA são irrevogáveis e neles estão incluídos:

a) os tributos, fretes, carga e descarga dos materiais, alimentação, estadia, encargos sociais;

b) as despesas e obrigações financeiras de qualquer natureza;

c) todos os componentes de custo dos bens necessários à perfeita satisfação do objeto desta licitação;

**III** – Declaramos, ainda, conhecer integralmente os termos do Edital do Pregão e seus anexos, aos quais nos sujeitamos.

**GARANTIA DOS PRODUTOS:** 12 MESES

**PRAZO DE ENTREGA:** CONFORME EDITAL

**LOCAL DE ENTREGA:** CONFORME EDITAL



**PRAZO DE PAGAMENTO:** CONFORME EDITAL  
**BANCO:** BANCO DO BRASIL  
**AGÊNCIA:** 2502-X  
**CONTA CORRENTE:** 24024-9

660  
d

**DADOS DO PROPRIETÁRIO ADMINISTRADOR CREDENCIADO OU AUTORIZADO PARA ASSINAR  
O FUTURO CONTRATO:**

**NOME:** RAPHAEL DIEGO VELANI **DATA DE NASCIMENTO:** 24/06/1991  
**NACIONALIDADE:** BRASILEIRA **ESTADO CIVIL:** CASADO  
**RG:** 47.425.193-7 - SSP/SP **CPF:** 396.270.838-36  
**ENDEREÇO RESIDENCIAL:** RUA MARIA DEL FAVERI nº 111 **BAIRRO:** JARDIM MENEZES  
**CIDADE:** Bady Bassitt - SP **CEP:** 15115-000  
**TELEFONE:** (17) 3224-3300 **E-MAIL:** licitacao@contattos.com

**E-MAIL PARA ENVIO DE PEDIDOS LICITADOS:** licitacao@contattos.com

*São José do Rio Preto, 12 de julho de 2023.*

**RAPHAEL DIEGO  
VELANI:39627083836**

Assinado de forma digital por  
RAPHAEL DIEGO VELANI:39627083836  
Dados: 2023.07.12 15:53:03 -03'00'

*RAPHAEL DIEGO VELANI*

*RG: 47.425.193-7*

*CPF: 396.270.838-36*

## Proposta de preços

**Cliente: PREFEITURA MUNICIPAL DE BANDEIRANTES ESTADO DO PARANÁ  
PREGÃO ELETRÔNICO Nº 34/2023**

**Data: 12/07/2023**

**Validade da Proposta: 60 Dias**

**Prazo de entrega: 30 Dias**

**Frete: CIF**

**Vendedor: Fagner**

<b>Identificação da empresa:</b>		
Razão Social: DIGITALHOUSE LTDA		
Endereço Completo: Rua Titolívio de Oliveira Duque 305, Garças, Belo horizonte, MG CEP 31545-290		
CNPJ nº: 37.871.120/0001-74		
Inscrição Estadual nº: 003793045-00-31	Inscrição Municipal nº: 1.238.209/001-6	
Fone: (31)99826-3687	e-mail: faguishop@gmail.com	
Banco: inter 077	Agência: 0001	Conta com digito: 7813178 2

<b>Identificação do Proprietário/Representante Legal:</b>		
Nome: Fagner Jesus da Silva		
Endereço Completo: Titolívio de Oliveira Duque 305, Garças Belo horizonte		
CPF nº: 099.791.196-40	RG nº: 15237619	Órgão Emissor/UF: PC/MG
Contato: (31)993320887	e-mail: faguishop@gmail.com	

Item	Descrição	Unidad e de Medida	Marca	Qtd e.	Valor Unitário	Valor Total
10	Cabo flexível 2,5mm, dentro da norma ABNT de 750v, Inmetro, anti chama 70º, classe 5	Metros	Conducabos	500	R\$ 4,80	R\$ 2.400,00
<b>TOTAL</b>						<b>R\$ 2.400,00</b>

Belo Horizonte, Mg 12 de Julho de 2023

 Documento assinado digitalmente  
 FAGNER JESUS DA SILVA  
 Data: 12/07/2023 11:09:06 a.luo  
 Verifique em: <http://portal.cpf.gov.br>

Fagner Jesus da Silva / Sócio Administrador

**Item 10 - Cabo flexível 10mm, dentro da norma ABNT de 750v, Inmetro, anti-chama 70°, classe 5.**

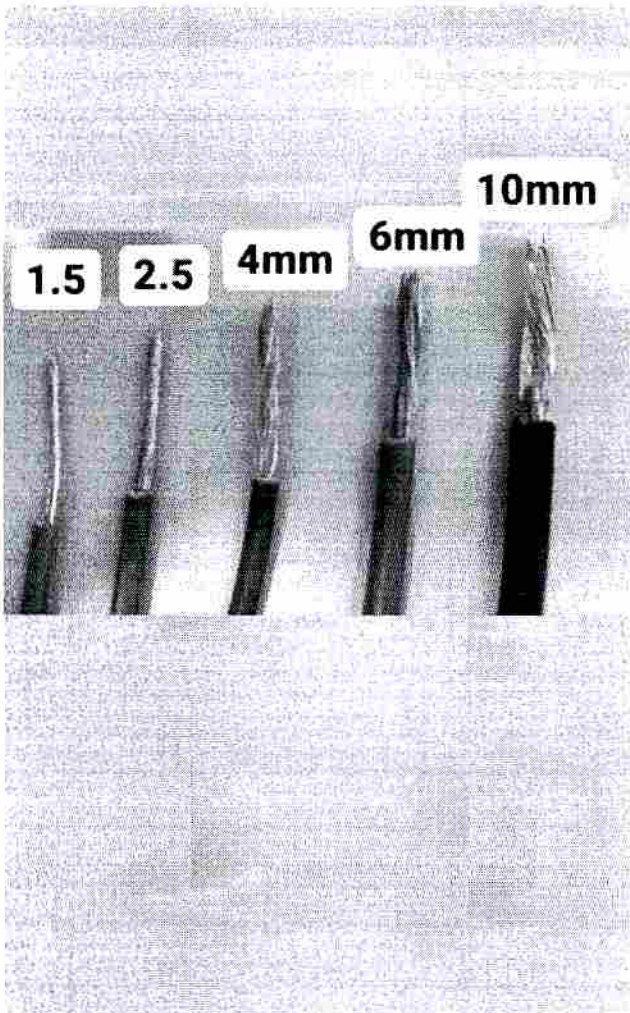





DIGITALHOUSE LTDA

CNPJ: 37.871.120/0001-74 IE: 003793045.00-31

Rua Titolívio de Oliveira Duque 305 - Garças - Belo Horizonte - MG - 31545290

FONE: 31993320887 CELULAR: 31993320887 CONTATO: FAGNER

E-MAIL: FAGUISHOP@GMAIL.COM

663  
J

PROPOSTA UASG: 987445 PREGÃO: 342023

Item	Descrição/Especificação	Fabricante / Marca / Modelo	Valor	Unidade	Qtde	Valor Total
10	CABO ELÉTRICO ISOLADO, MATERIAL CONDUTOR COBRE, TÊMPERA CONDUTOR MOLE, SEÇÃO NOMINAL 10 MM <sup>2</sup> , FORMAÇÃO CONDUTOR 1 FIO MM, TENSÃO ISOLAMENTO 0,6/1 KV, CARACTERÍSTICAS ADICIONAIS SEM CHUMBO, APLICAÇÃO REPARO CIRCUITO ELÉTRICO, MATERIAL ISOLAMENTO TERMOPLÁSTICO DE PVC ANTICHAMA	Conducabos / Conducabos / Conducabos	10,00	Metro	500	5.000,00
53	CABO ELÉTRICO FLEXÍVEL, TENSÃO ISOLAMENTO 750 V, TIPO PP, FORMAÇÃO DO CABO 2 X 2,5 MM <sup>2</sup> , MATERIAL DO CONDUTOR COBRE ELETROLÍTICO, MATERIAL ISOLAMENTO PVC ANTICHAMA, TEMPERATURA OPERAÇÃO 70 °C	Conducabos / Conducabos / Conducabos	10,00	Metro	1000	10.000,00
110	FIO ELETRICO, TIPO FLEXÍVEL/ PARALELO, MATERIAL CONDUTOR COBRE, DIÂMETRO NOMINAL 1,5 MM	Conducabos / Conducabos / Conducabos	5,00	Metro	600	3.000,00
111	FIO ELETRICO, TIPO FLEXÍVEL, BITOLA 16 MM <sup>2</sup> , COR PRETO, MATERIAL CONDUTOR COBRE, MATERIAL ISOLAMENTO PVC, TENSÃO 750 V	Conducabos / Conducabos / Conducabos	16,00	Metro	300	4.800,00
112	FIO ELETRICO, TIPO FLEXÍVEL/ PARALELO, MATERIAL CONDUTOR COBRE, CARACTERÍSTICAS ADICIONAIS CRISTAL, DIÂMETRO NOMINAL 2,5 MM	Conducabos / Conducabos / Conducabos	5,00	Metro	2000	10.000,00
115	FIO ELETRICO, TIPO FLEXÍVEL, COR VERMELHO, MATERIAL CONDUTOR COBRE, DIÂMETRO NOMINAL 4 MM	Conducabos / Conducabos / Conducabos	5,00	Metro	400	2.000,00
118	FIO ELETRICO, TIPO PARALELO, MATERIAL CONDUTOR COBRE, APLICAÇÃO SERVIÇO MANUTENÇÃO ELÉTRICA, SEÇÃO NOMINAL 2 X 1,5 MM <sup>2</sup>	Conducabos / Conducabos / Conducabos	5,00	Metro	1000	5.000,00

Prazo de validade da proposta: 60

Prazo entrega : 30

Prazo pagamento: 30

Valor total da proposta: R\$ 39.800,00



proposta de acordo com os produtos que comercializamos, pode não atender integralmente as descrições solicitadas. É de responsabilidade do solicitante/área técnica a avaliação do mesmo.

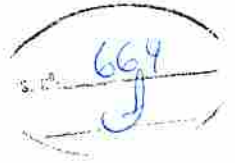

**Dados bancários:**

Banco: Inter  
Agência: 0001  
Conta Corrente: 7813178 2

7 de Julho de 2023



---

Fagner Jesus da Silva CPF: 09979119640

Proprietário

# AGREGA

## Distribuidora Ltda.

CNPJ: 49.834.027/0001-79 I.E.: 049/0066062  
Rua: 1 de Maio,600- Centro, Frederico Westphalen-RS CEP: 98400.000  
Fone / WhatsApp: (55) 3744-4437  
E-mail: [adm@agregadistribuidora.com.br](mailto:adm@agregadistribuidora.com.br)

Prefeitura Municipal de Bandeirantes - PR

Bandeirantes/PR

Pregão Eletrônico 34/2023

### PROPOSTA DE PREÇOS

ITEM	DESCRIÇÃO DO PRODUTO	UNID.	QUANT.	MARCA E/OU MODELO	VALOR UNITÁRIO R\$	VALOR TOTAL R\$
35	BROCA DE AÇO VIDEA PARA CONCRETO COM ENGATE RÁPIDO - 6MM	UN	10,00	Worker	6,79	67,90
56	CAIXA DE SOBREPOR PARA TOMADA	UN	150,00	Pluzie	3,00	450,00
62	CHAVE/CONTROLE DE VELOCIDADE - PARA VENTILADOR DE PAREDE PARA CAIXINHA 4X2"	UN	50,00	Liege	19,63	981,50
70	CHAVE PHILIPS - AÇO CROMO VANÁDIO - 5/16 X 8"	UN	15,00	Fertak	6,91	103,65
93	DISJUNTOR BIPOLAR - 70A	UN	5,00	Eletromar	29,72	148,60
148	PINO FÊMEA 3P - 20A	UN	100,00	Mectronic	3,68	368,00
149	PINO MACHO 2P+T - 10A	UN	100,00	Mectronic	3,25	325,00
150	PINO MACHO 2P+T - 20A	UN	100,00	Mectronic	3,72	372,00

Valor total da proposta: R\$ 2816,65 (Dois mil, Oitocentos e Dezesseis Reais e Sessenta e Cinco Centavos.)

Prazo de validade da proposta: 60 (Sessenta) dias a contar da data de abertura da Proposta de Preços.

Prazo de entrega do material: 30 (Trinta) dias corridos a contar da data do recebimento da Nota de Empenho.

Declaro que nos preços propostos encontram-se incluídos todos os tributos, encargos sociais, frete até o destino e quaisquer outros ônus que porventura possam recair sobre o serviço.

o objeto da presente licitação.

Declaramos total concordância com os termos do Edital em referência e das condições da presente licitação, estando cientes das penalidades impostas no caso de inexecução contratual.

Todos os produtos possuem prazo de garantia de acordo com as previsões legais do código de defesa do consumidor e das condições previstas no edital.

### DADOS BANCÁRIOS:

Banco: 748 - SICREDI Agência: 0230 CC: 60590-7

Frederico Westphalen/RS, 11 de julho de 2023.

AGREGA  
DISTRIBUIDORA  
LTDA:498340270  
00179

Assinado em forma digital por AGREGA  
DISTRIBUIDORA LTDA:49834027000179  
DN: c. PR, st. RS, l. Frederico Westphalen,  
o. EP, Serial 7, cn=Secretaria de Receita  
Federal do Brasil, ou=BR=RS=CPFA,  
ou=AC=SECRETARIE DO FADO/2134000100,  
ou=PRIBUS/PRIBUS-RSREGA,  
DISTRIBUIDORA LTDA:49834027000179  
Emitido em 11/07/2023 12:09:59:23 -05:00

AGREGA Distribuidora Ltda.  
Rua: 1 de Maio,600- Centro, Frederico Westphalen-RS CEP: 98400.000  
Fone / WhatsApp: (55) 3744-4437- E-mail: [adm@agregadistribuidora.com.br](mailto:adm@agregadistribuidora.com.br)

666  
J



**WORKER®**

## BROCAS PARA CONCRETO

### Broca Encaixe Tipo SDS Plus 6mm x 110mm

- Aço cromo;
- Aplicações: Concreto
- Alvenaria
- Tijolos.
- Ponta de Carboreto de Tungstênio;

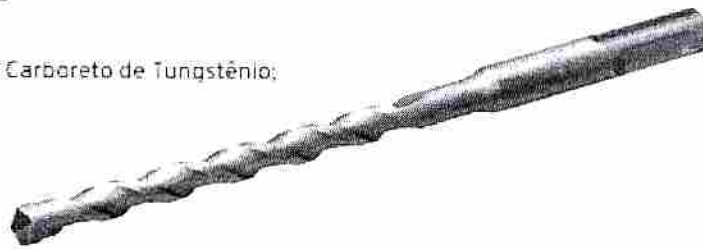

Elétrica  
SDS Plus



Referência	Diâmetro	Comprimento Total	Embalagem
491829	6,00mm	110mm	02

667



TOMADA 2P+T DE SOBREPOR  
- CÔD 8203

Ref.: 8203

Amperagem: 10A

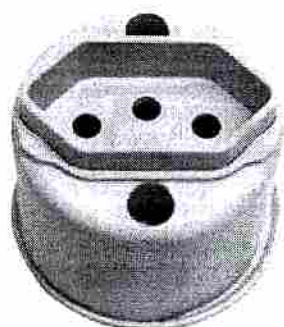



668

**LIEGE**

**CHAVE 4X2  
PARA CONTROLE  
DE VENTILADOR**

- Liga/Desliga;
- Dimmer rotativo para ventilação ou luz.

Referência	Descrição	Emb.
24279	Bivolt	10

669

**FERTAK** TOOLS

## CHAVE PHILLIPS

TAMANHO			EMB	CÓDIGO
1/8"	X	4"	12 / 300	2124
1/8"	X	5"	12 / 300	2125
1/8"	X	6"	12 / 300	2126
1/8"	X	8"	12 / 300	2127
3/16"	X	3"	12 / 240	2128
3/16"	X	4"	12 / 240	2136
3/16"	X	5"	12 / 240	2129
3/16"	X	6"	12 / 240	2133
3/16"	X	8"	12 / 240	2134
1/4"	X	4"	12 / 240	2120
1/4"	X	5"	12 / 240	2121
1/4"	X	6"	12 / 180	2122
1/4"	X	8"	12 / 180	2123
1/4"	X	10"	12 / 120	2132
5/16"	X	4"	12 / 120	2137
5/16"	X	5"	12 / 120	2138
5/16"	X	6"	12 / 120	2130
5/16"	X	8"	12 / 120	2131
5/16"	X	10"	12 / 120	2135

670





Feito com Amor

**Prolongador fêmea 2P NBR 14136**

branco	cód. 39193
cinza	cód. 39008
preto	cód. 39054
colorido	cód. 39090

Caixa com 50 unidades

100% 250kV

**PRODUTO  
CERTIFICADO**

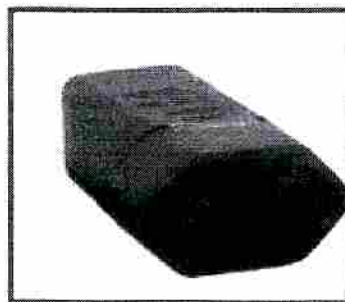

**Prolongador fêmea 2P+T NBR 14136**

100% 250kV

branco	cód. 39174
preto	cód. 39055
cinza	cód. 39009

Caixa com 50 unidades

100% 250kV

branco	cód. 3
preto	cód. 3
cinza	cód. 3

Caixa com 40 unidades

**PROD  
CERTIF**



672

# Linha Externa



## 180° 2P + TNBR 14136

230V 250V

branco | cod. 39218  
preto | cod. 39220  
cinza | cod. 39219  
colorido | cod. 39243

230V 250V

branco | cod. 39224  
preto | cod. 39226  
cinza | cod. 39225  
colorido | cod. 39244

Caixa com 60 unidades

PRODUTO  
CERTIFICADO

673

# Linha Externa



## 180º 2P + T NBR 14136

20A 250V

branco | cod. 39218  
preto | cod. 39220  
cinza | cod. 39219  
colorido | cod. 39243

20A 250V

branco | cod. 39224  
preto | cod. 39226  
cinza | cod. 39225  
colorido | cod. 39244

Caixa com 60 unidades.

PRODUTO  
CERTIFICADO

# AGREGA

## Distribuidora Ltda.

674

CNPJ: 49.834.027/0001-79 I.E.: 049/0066062  
Rua: 1 de Maio, 600, Centro, Frederico Westphalen-RS CEP: 98400.000

Fone / WhatsApp: (55) 3744-4437

E-mail: adm@agregadistribuidora.com.br

Para  
PREFEITURA MUNICIPAL DE BANDEIRANTES/PR  
Pregão Eletrônico Nº 34/2023

### PROPOSTA

ITEM	Descrição	UNID	QUANT	MARCA	Valor Unitário	Valor Total
15	Broca de aço videa p/ concreto c/ engate rápido - 6mm	UNID	10	Worker	13,38	133,80
16	Broca de aço videa p/ concreto c/ engate rápido - 8mm	UNID	10	Worker	15,70	157,00
17	Broca de aço videa p/ concreto c/ engate rápido - 10mm	UNID	10	Worker	19,27	192,70
18	Broca de aço videa p/ concreto c/ engate rápido 12mm	UNID	10	Worker	24,05	240,50
42	Caixa de sobrepôr p/ tomada sistema x	UNID	100	Pluzie	18,42	1842,00
43	Caixa de sobrepôr p/ tomada	UNID	150	Pluzie	8,81	1321,50
48	Chave/controlê de velocidade - para ventilador de parede-p/ caixinha 4x2"	UNID	50	Liege	39,92	1996,00
52	Chave inglesa - cromada - aço carbono - 10"	UNID	5	Kala	118,48	592,40
53	Chave philips - aço cromo vanádio - 1/4 x 8"	UNID	15	Fertak	16,04	240,60
54	Chave philips - aço cromo vanádio - 3/16 x 5"	UNID	5	Fertak	14,22	71,10
55	Chave philips - aço cromo vanádio - 3/16 x 8"	UNID	15	Fertak	16,90	253,50
56	Chave philips - aço cromo vanádio - 5/16 x 8"	UNID	15	Fertak	24,49	367,35
60	Conector derivação perfurante - cdp 10x95mm <sup>2</sup>	UNID	1000	Intelli	18,41	18410,00
61	Conector derivação perfurante - cdp 25x125mm <sup>2</sup>	UNID	50	Intelli	37,18	1859,00
75	Disjuntor monopolar - 10a	UNID	30	Eletromar	17,25	517,50
76	Disjuntor monopolar - 20a	UNID	30	Eletromar	16,08	482,40
77	Disjuntor monopolar - 32a	UNID	30	Eletromar	20,09	602,70
78	Disjuntor monopolar - 40a	UNID	30	Eletromar	22,53	675,90

# AGREGA

## Distribuidora Ltda.

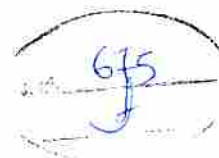

CNPJ: 49.834.027/0001-79 I.E.: 049/0066062  
 Rua: 1 de Maio, 600, Centro, Frederico Westphalen-RS CEP: 98400.000

Fone / WhatsApp: (55) 3744-4437

E-mail: adm@agregadistribuidora.com.br

79	Disjuntor monopolar - 50a	UNI D	30	Eletromar	19,12	573,60
80	Disjuntor bipolar - 16a	UNI D	50	Eletromar	44,32	2216,00
81	Disjuntor bipolar - 20a	UNI D	50	Eletromar	62,43	3121,50
82	Disjuntor bipolar - 32a	UNI D	50	Eletromar	60,53	3026,50
83	Disjuntor bipolar - 40a	UNI D	30	Eletromar	58,90	1767,00
84	Disjuntor bipolar - 50a	UNI D	50	Eletromar	66,22	3311,00
85	Disjuntor bipolar - 70a	UNI D	5	Eletromar	86,92	434,60
89	Disjuntor tripolar - 30a	UNI D	5	Eletromar	297,70	1488,50
90	Disjuntor tripolar - 50a	UNI D	20	Eletromar	142,64	2852,80
91	Disjuntor tripolar - 70a	UNI D	10	Eletromar	178,58	1785,80
97	Filtro de linha 10a - c/ 5 tomadas	UNI D	30	Liege	73,88	2216,40
113	Fita isolante autofusão 19mm x 10m	RL	5	Worker	39,55	197,75
114	Fita crepe 18mm x 50m	RL	30	Kala	6,81	204,30
115	Fita isolante (preta) 19mm x 20m	RL	100	Worker	12,88	1288,00
116	Guia de poliéster passa fio - resistente - para condutor com ponteiros em aço flexível - 20m	UNI D	20	Worker	56,77	1135,40
117	Haste cobreada para aterramento 1/2"/10mm x 2,40m	UNI D	20	Worker	119,16	2383,20
127	Lâmpada bulbo led - 20w - e27 220v 6500k	UNI D	200	Maxxy	32,25	6450,00
128	Lâmpada bulbo led 40w - 40w e27 127v 6500k	UNI D	500	Maxxy	57,92	28960,00
131	Luminária/lâmina de emergência - c/ 30 leds 2w - bivolt	UNI D	500	Segurimax	59,92	29960,00
139	Alicate amperímetro com multímetro - digital	UNI D	8	Worker	149,21	1193,68
144	Pino fêmea 3p - 10a	UNI D	100	Mectronic	10,34	1034,00
145	Pino fêmea 3p - 20a	UNI D	100	Mectronic	10,87	1087,00
146	Pino macho 2p+t - 10a	UNI D	100	Mectronic	11,93	1193,00



# AGREGA

## Distribuidora Ltda.

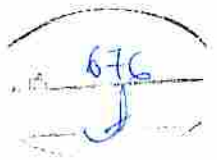

CNPJ: 49.834.027/0001-79 I.E.: 049/0066062  
Rua: 1 de Maio, 600, Centro, Frederico Westphalen-RS CEP: 98400.000

Fone / WhatsApp: (55) 3744-4437

E-mail: adm@agregadistribuidora.com.br

147	Pino macho 2p+t - 20a	UNI D	100	Mectronic	12,88	1288,00
152	Plafon pvc - c/ soquete de porcelana e27 - 100w - branco	UNI D	300	Pluzie	7,48	2244,00
157	Refletor led - 50w 6500k	UNI D	40	MX	112,01	4480,40
158	Refletor led - 100w 6500k	UNI D	50	MX	175,41	8770,50
159	Refletor led - 500w 6500k	UNI D	100	MX	876,10	87610,00
160	Resistência de chuveiro lorezenti 127/220 v	UNI D	10	Pratimix	46,66	466,60
165	Serra copo p/ alvenaria - c/ 5 peças (30mm, 35mm, 40mm, 45mm e 50mm)	UNI D	3	Kala	507,01	1521,03
179	Ventilador eletrônico rotativo de parede - 3 pás - c/ 60cm 127v 200w	UNI D	200	Ventidelta	486,29	97258,00
					Total	331474,5 1

### Condições de fornecimento:

- Validade da proposta: 60 (Sessenta) dias
- Prazo de entrega: 40 (quarenta) dias
- Valor mínimo: R\$ 850,00

Nos preços da proposta estão inclusos os tributos, encargos sociais, frete e outros encargos.

Declaramos concordância com os termos do edital em referência, bem como os descritos na presente proposta.

Todos os produtos possuem prazo de garantia de acordo com as previsões legais do código de defesa do consumidor e das condições previstas no edital.

### INFORMAÇÕES BANCÁRIAS:

**Banco:** Sicredi – 748 **Ag:** 0230 **CC:** 60590-7

Frederico Westphalen/RS, 06 de julho de 2023

# AGREGA

## Distribuidora Ltda.



CNPJ: 49.834.027/0001-79 I.E.: 049/0066062  
Rua: 1 de Maio, 600, Centro, Frederico Westphalen-RS CEP: 98400.000

Fone / WhatsApp: (55) 3744-4437

E-mail: adm@agregadistribuidora.com.br

Agrega Distribuidora Ltda.

49.834.027/0001-79

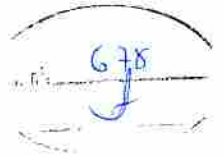

Sistema de Cadastramento Unificado de Fornecedores - SICAF

### Certificado de Registro Cadastral - CRC

(Emissão conforme art. 17 da Instrução Normativa nº 03, de 26 abril de 2018)

CNPJ: 49.834.027/0001-79  
Razão Social: AGREGA DISTRIBUIDORA LTDA

Atividade Econômica Principal:

4744-0/99 - COMÉRCIO VAREJISTA DE MATERIAIS DE CONSTRUÇÃO EM GERAL

Endereço:

RUA 1 DE MAIO, 600 - CENTRO - Frederico Westphalen / Rio Grande do Sul

Observações:

A veracidade das informações poderá ser verificada no endereço [www.comprasgovernamentais.gov.br](http://www.comprasgovernamentais.gov.br).  
Este certificado não substitui os documentos enumerados nos artigos 28 a 31 da Lei nº 8.666, de 1993.

Emitido em: 12/07/2023 15:32



679

Sistema de Cadastramento Unificado de Fornecedores - SICAF

## Relatório Nível V - Qualificação Técnica

### Dados do Fornecedor

CNPJ: 49.834.027/0001-79  
Razão Social: AGREGA DISTRIBUIDORA LTDA  
Nome Fantasia: AGREGA DISTRIBUIDORA  
Situação do Fornecedor: Credenciado

### Dados do Nível

Situação do Nível: Não cadastrado

Nenhum registro de Qualificação Técnica encontrado para o fornecedor.





680  
J

## Sistema de Cadastramento Unificado de Fornecedores - SICAF

### Declaração

Declaramos para os fins previstos na Lei nº 8.666, de 1993, conforme documentação registrada no SICAF, que a situação do fornecedor no momento é a seguinte:

#### Dados do Fornecedor

CNPJ: 49.834.027/0001-79  
Razão Social: AGREGA DISTRIBUIDORA LTDA  
Nome Fantasia: AGREGA DISTRIBUIDORA  
Situação do Fornecedor: Credenciado Data de Vencimento do Cadastro: 09/03/2024  
Natureza Jurídica: SOCIEDADE EMPRESÁRIA LIMITADA  
MEI: Não  
Porte da Empresa: Empresa de Pequeno

#### Ocorrências e Impedimentos

Ocorrência: Nada Consta  
Impedimento de Licitar: Nada Consta  
Ocorrências Impeditivas indiretas: Nada Consta  
Vínculo com "Serviço Público": Nada Consta

#### Níveis cadastrados:

##### I - Credenciamento

##### II - Habilitação Jurídica

##### III - Regularidade Fiscal e Trabalhista Federal

Receita Federal e PGFN	Validade:	03/12/2023
FGTS	Validade:	31/07/2023
Trabalhista ( <a href="http://www.tst.jus.br/certidao">http://www.tst.jus.br/certidao</a> )	Validade:	06/01/2024

##### IV - Regularidade Fiscal Estadual/Distrital e Municipal

Receita Estadual/Distrital	Validade:	28/08/2023
Receita Municipal	Validade:	21/07/2023

##### VI - Qualificação Econômico-Financeira

	Validade:	31/05/2024
--	-----------	------------

651



# CONTROLADORIA-GERAL DA UNIÃO

Certidão negativa correccional (CGU-PJ, CEIS, CNEP e CEPIM)

Consultado: **AGREGA DISTRIBUIDORA LTDA**

CPF/CNPJ: **49.834.027/0001-79**

Certifica-se que, em consulta aos cadastros CGU-PJ, CEIS, CNEP e CEPIM mantidos pela Corregedoria-Geral da União, **NÃO CONSTAM** registros de penalidades vigentes relativas ao CNPJ/CPF consultado.

*Destaca-se que, nos termos da legislação vigente, os referidos cadastros consolidam informações prestadas pelos entes públicos, de todos os Poderes e esferas de governo.*

*O Sistema CGU-PJ consolida os dados sobre o andamento dos processos administrativos de responsabilização de entes privados no Poder Executivo Federal.*

*O Cadastro Nacional de Empresas Inidôneas e Suspensas (CEIS) apresenta a relação de empresas e pessoas físicas que sofreram sanções que implicaram a restrição de participar de licitações ou de celebrar contratos com a Administração Pública.*

*O Cadastro Nacional de Empresas Punidas (CNEP) apresenta a relação de empresas que sofreram qualquer das punições previstas na Lei nº 12.846/2013 (Lei Anticorrupção).*

*O Cadastro de Entidades Privadas sem Fins Lucrativos Impedidas (CEPIM) apresenta a relação de entidades privadas sem fins lucrativos que estão impedidas de celebrar novos convênios, contratos de repasse ou termos de parceria com a Administração Pública Federal, em função de irregularidades não resolvidas em convênios, contratos de repasse ou termos de parceria firmados anteriormente.*

Certidão emitida às 15:34:13 do dia 12/07/2023, com validade até o dia 11/08/2023.

Link para consulta da verificação da certidão <https://certidoes.cgu.gov.br/>

Código de controle da certidão: vy1vQ4PLlo09KamadXIP

*Qualquer rasura ou emenda invalidará este documento.*



# Improbidade Administrativa e Inelegibilidade



## Certidão Negativa

**Certifico que nesta data (12/07/2023 às 15:34) NÃO CONSTA no Cadastro Nacional de Condenações Cíveis por Ato de Improbidade Administrativa e Inelegibilidade registros de condenação com trânsito em julgado ou sanção ativa quanto ao CNPJ nº 49.834.027/0001-79.**

A condenação por atos de improbidade administrativa não implica automático e necessário reconhecimento da inelegibilidade do condenado.

Para consultas sobre inelegibilidade acesse portal do TSE em <http://divulgacontas.tse.jus.br>.

Esta certidão é expedida gratuitamente. Sua autenticidade pode ser por meio do número de controle 64AE.F23F.3725.9879 no seguinte endereço: [https://www.cnj.jus.br/improbidade\\_adm/autenticar\\_certidao.php](https://www.cnj.jus.br/improbidade_adm/autenticar_certidao.php).

# AGREGA

## Distribuidora Ltda.



CNPJ: 49.834.027/0001-79 I.E.: 049/0066062  
Rua: 1 de Maio, 600, Centro, Frederico Westphalen-RS CEP: 98400.000

Fone / WhatsApp: (55) 3744-4437

E-mail: adm@agregadistribuidora.com.br

### ANEXO IV

#### DECLARAÇÃO UNIFICADA PREGÃO ELETRÔNICO 34/2023 PREFEITURA MUNICIPAL DE BANDEIRANTES/PR

Pelo presente instrumento, a empresa Agrega Distribuidora Ltda, inscrita no CNPJ nº 49.834.027/001-79, localizada na Rua 1º de Maio, nº 600, Centro, Frederico Westphalen/RS, 98400.000, através de sua representante legal infra-assinada, declara que:

- 1) Declaramos, sob as penas da lei, que a empresa não foi declarada inidônea para licitar ou contratar com a Administração Pública.
- 2) Temos conhecimento e submetemo-nos ao disposto na Lei nº 8.078 – Código de Defesa do Consumidor, bem como, ao Edital e Anexos do PREGÃO ELETRÔNICO Nº 34/2023-PMB, realizado pelo Município de Bandeirantes, Estado do Paraná.
- 3) Declaramos para os devidos fins que NENHUM sócio desta empresa exerce cargo ou função pública impeditiva de relacionamento comercial com a Administração Pública.
- 4) Declaramos de que a empresa não contratará empregados com incompatibilidade com as autoridades contratantes ou ocupantes de cargos de direção ou de assessoramento até o terceiro grau, na forma da Súmula Vinculante nº 013 do STF (Supremo Tribunal Federal).

Frederico Westphalen/RS, 07 de julho de 2023.

\_\_\_\_\_  
Agrega Distribuidora Ltda.

49.834.027/0001-79





Ministério da Economia  
Secretaria de Governo Digital  
Departamento Nacional de Registro Empresarial e Integração  
Secretaria de Desenvolvimento Econômico e Turismo

Nº DO PROTOCOLO (Uso da Junta Comercial)

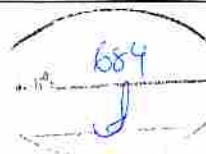

NIRE (da sede ou filial, quando a sede for em outra UF)

Código da Natureza Jurídica

Nº de Matrícula do Agente Auxiliar do Comércio

2062

1 - REQUERIMENTO

ILMO(A). SR.(A) PRESIDENTE DA Junta Comercial, Industrial e Serviços do Rio Grande do Sul

Nome: AGREGA DISTRIBUIDORA LTDA

(da Empresa ou do Agente Auxiliar do Comércio)

requer a V.Sª o deferimento do seguinte ato:

Nº FCN/REMP



RSB2300069045

Nº DE VIAS	CÓDIGO DO ATO	CÓDIGO DO EVENTO	QTDE	DESCRIÇÃO DO ATO / EVENTO
1	090			CONTRATO
		316	1	ENQUADRAMENTO DE EPP

FREDERICO WESTPHALEN  
Local

3 Março 2023  
Data

Representante Legal da Empresa / Agente Auxiliar do Comércio:

Nome: \_\_\_\_\_

Assinatura: \_\_\_\_\_

Telefone de Contato: \_\_\_\_\_

2 - USO DA JUNTA COMERCIAL

DECISÃO SINGULAR

DECISÃO COLEGIADA

Nome(s) Empresarial(ais) igual(ais) ou semelhante(s):

SIM

SIM

Processo em Ordem  
A decisão

\_\_\_\_\_  
Data

NÃO

\_\_\_\_\_  
Data

\_\_\_\_\_  
Responsável

NÃO

\_\_\_\_\_  
Data

\_\_\_\_\_  
Responsável

\_\_\_\_\_  
Responsável

DECISÃO SINGULAR

Processo em exigência. (Vide despacho em folha anexa)

2ª Exigência

3ª Exigência

4ª Exigência

5ª Exigência

Processo deferido. Publique-se e archive-se.

Processo indeferido. Publique-se.

\_\_\_\_\_  
Data

\_\_\_\_\_  
Responsável

DECISÃO COLEGIADA

Processo em exigência. (Vide despacho em folha anexa)

2ª Exigência

3ª Exigência

4ª Exigência

5ª Exigência

Processo deferido. Publique-se e archive-se.

Processo indeferido. Publique-se.

\_\_\_\_\_  
Data

\_\_\_\_\_  
Vogal

\_\_\_\_\_  
Vogal

\_\_\_\_\_  
Vogal

\_\_\_\_\_  
Presidente da \_\_\_\_\_ Turma

OBSERVAÇÕES



Junta Comercial, Industrial e Serviços do Rio Grande do Sul

Certifico registro sob o nº 43209872361 em 07/03/2023 da Empresa AGREGA DISTRIBUIDORA LTDA, CNPJ 49834027000179 e protocolo 230682341 - 07/03/2023. Autenticação: E1226CDA54A6EF6B326FFE11A9E5CB13F6576F. José Tadeu Jacoby - Secretário-Geral. Para validar este documento, acesse <http://juclisrs.rs.gov.br/validacao> e informe nº do protocolo 23/068.234-1 e o código de segurança vLJx5 Esta cópia foi autenticada digitalmente e assinada em 07/03/2023 por José Tadeu Jacoby Secretário-Geral.



# JUNTA COMERCIAL, INDUSTRIAL E SERVIÇOS DO RIO GRANDE DO SUL

Registro Digital

685  
J

Capa de Processo

Identificação do Processo		
Número do Protocolo	Número do Processo Módulo Integrador	Data
23/068.234-1	RSB2300069045	03/03/2023

Identificação do(s) Assinante(s)		
CPF	Nome	Data Assinatura
460.173.720-68	ELIZANE SALETE VITALLI	07/03/2023
Assinado utilizando o(s) seguinte(s) selo(s) do <b>g v.b</b>		
Selo Prata - Biometria Facial		



Junta Comercial, Industrial e Serviços do Rio Grande do Sul

Certifico registro sob o nº 43209872361 em 07/03/2023 da Empresa AGREGA DISTRIBUIDORA LTDA, CNPJ 49834027000179 e protocolo 230682341 - 07/03/2023. Autenticação: E1226CDA54A6EF6B326FFE11A9E5CB13F6576F. José Tadeu Jacoby - Secretário-Geral. Para validar este documento, acesse <http://jucisrs.rs.gov.br/validacao> e informe nº do protocolo 23/068.234-1 e o código de segurança vUx5 Esta cópia foi autenticada digitalmente e assinada em 07/03/2023 por José Tadeu Jacoby Secretário-Geral.



686  
J

## CONTRATO SOCIAL DE AGREGA DISTRIBUIDORA LTDA

**ELIZANE SALETE VITALLI**, nacionalidade BRASILEIRA, Casada, Comunhao Universal, nascido em 19/05/1967, profissão: DO COMÉRCIO, nº do CPF: 460.173.720-68, identidade: 3041747035, órgão expedidor: SSP-RS, RESIDENTE E DOMICILIADO no(a): RUA 1 DE MAIO, número 600, bairro CENTRO, município FREDERICO WESTPHALEN - RS, CEP: 98.400-000.

Resolve(m), em comum acordo (se for o caso), constituir uma sociedade limitada, mediante as condições e cláusulas seguintes:

### DO NOME EMPRESARIAL (ART. 997, II, DO CC)

**Cláusula Primeira** - A sociedade adotará o seguinte nome empresarial: AGREGA DISTRIBUIDORA LTDA.

### DA SEDE (ART. 997, II, DO CC)

**Cláusula Segunda** - A sociedade terá sua sede no seguinte endereço: RUA 1 DE MAIO, número 600, bairro CENTRO, município FREDERICO WESTPHALEN - RS, CEP: 98.400-000.

### DO OBJETO SOCIAL (ART. 997, II, DO CC)

**Cláusula Terceira** - A sociedade terá por objeto o exercício das seguintes atividades econômicas: COMERCIO VAREJISTA DE MATERIAIS DE CONSTRUCAO, COMERCIO ATACADISTA DE ROUPAS E ACESSORIOS PARA USO PROFISSIONAL E DE SEGURANCA DO TRABALHO, COMERCIO ATACADISTA DE MAQUINAS E EQUIPAMENTOS PARA USO INDUSTRIAL - PARTES E PECAS, COMERCIO ATACADISTA DE FERRAGENS E FERRAMENTAS, COMERCIO ATACADISTA DE MATERIAL ELETRICO, COMERCIO VAREJISTA DE TINTAS E MATERIAIS PARA PINTURA, COMERCIO VAREJISTA DE MATERIAL ELETRICO, COMERCIO VAREJISTA DE FERRAGENS E FERRAMENTAS, COMERCIO VAREJISTA DE MATERIAIS HIDRAULICOS, COMERCIO VAREJISTA DE ARTIGOS DE ILUMINACAO, COMERCIO VAREJISTA DE OUTROS PRODUTOS.

### DO INÍCIO DAS ATIVIDADES E DO PRAZO (ART. 53, III, F, DO DECRETO Nº 1.800, DE 1996)

**Cláusula Quarta** - A sociedade iniciará suas atividades a partir de 01/03/2023 e seu prazo de duração é indeterminado.

### DO CAPITAL SOCIAL (ART. 997, III E IV E ARTS. 1.052 E 1.055 DO CC)

**Cláusula Quinta** - O capital social é de R\$ 150.000,00 (CENTO e CINQUENTA MIL reais) divididos em 1.000 quota(s), no valor nominal de R\$ 150,00 (CENTO e CINQUENTA reais), cada uma, formado por R\$ 150.000,00 (CENTO e CINQUENTA MIL reais) em moeda corrente do País.

**Parágrafo Único.** O capital encontra-se subscrito e integralizado pelo(s) sócio(s) da seguinte forma:

Sócio	Nº de Quotas	Valor
ELIZANE SALETE VITALLI	1.000	R\$ 150.000,00
Total	1.000	R\$ 150.000,00

### DA ADMINISTRAÇÃO (ARTS. 997, VI; 1.013; 1.015; 1.064 DO CC)

**Cláusula Sexta** - A administração da sociedade será exercida:

687  
J

Pela sócia **ELIZANE SALETE VITALLI**, que representará legalmente a sociedade e poderá praticar todos os atos pertinentes à gestão da sociedade, em nome da pessoa jurídica, dentre ele(s):

- A) abrir, movimentar e encerrar contas correntes e/ou contas de pagamento, inclusive por meio de cartão de crédito e/ou débito;
- B) realizar transferências ou cobranças via DOC, TED, Pix e/ou qualquer outro meio;
- C) contratar ou renegociar empréstimos e/ou financiamentos;
- D) realizar ou resgatar aplicações financeiras e/ou investimentos;
- E) contratar ou cancelar seguros;
- F) outorgar procurações que contenham os poderes previstos acima;
- G) solicitar a aquisição de novos produtos financeiros;
- H) todo e qualquer ato de gestão pertinente ao objeto social não expressamente previsto nas alíneas anteriores.

**Parágrafo Único.** Não constituindo o objeto social, a alienação ou a oneração de bens imóveis depende de autorização da maioria.

#### **DO BALANÇO PATRIMONIAL (ART. 1.065 DO CC)**

**Cláusula Sétima** - Ao término de cada exercício, em 31 de dezembro, o administrador prestará contas justificadas de sua administração, procedendo à elaboração do inventário, do balanço patrimonial e do balanço de resultado econômico, cabendo ao(s) sócio(s), os lucros ou perdas apuradas na proporção de suas quotas (se for o caso).

#### **DA DECLARAÇÃO DE DESIMPEDIMENTO DE ADMINISTRADOR (ART. 1.011, § 1º, DO CC E ART. 37, II, DA LEI Nº 8.934, DE 1994)**

**Cláusula Oitava** - O(s) administrador(es) da empresa declara(m), sob as penas da lei, que não está(ão) impedido(s) de exercer a administração da empresa, por lei especial, ou em virtude de condenação criminal, ou por se encontrar sob os efeitos dela, a pena que vede, ainda que temporariamente, o acesso a cargos públicos; ou por crime falimentar, de prevaricação, peita ou suborno, concussão, peculato, ou contra a economia popular, contra o sistema financeiro nacional, contra normas de defesa da concorrência, contra as relações de consumo, fé pública, ou a propriedade.

#### **DO ENQUADRAMENTO (ME OU EPP)**

**Cláusula Nona** - Os sócios declaram que a sociedade se enquadra como Empresa de Pequeno Porte - EPP, nos termos da Lei Complementar nº 123, de 14 de dezembro de 2006, e que não se enquadra em qualquer das hipóteses de exclusão relacionadas no § 4º do art. 3º da mencionada lei. (art. 3º, II, da Lei Complementar nº 123, de 2006)

#### **DISTRIBUIÇÃO DE LUCROS**

**Cláusula Décima** - A sociedade poderá levantar balanços intermediários ou intercalares e distribuir os lucros evidenciados nos mesmos.

#### **DO PRO LABORE**

**Cláusula Décima Primeira** - Os sócios poderão, de comum acordo, fixar uma retirada mensal, a título de pro labore para o(s) sócio(s) administrador(es), observadas as disposições regulamentares pertinentes.

#### **DO NOME FANTASIA**

**Cláusula Décima Segunda** - A sociedade adotará como nome fantasia **Agrega Distribuidora**

**Cláusula Décima Terceira** - A(s) parte(s) elegem o foro **FREDERICO WESTPHALEN - RS** para dirimir





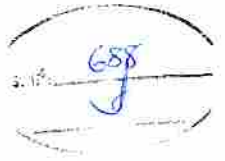

quaisquer dúvidas decorrentes do presente instrumento contratual, bem como para o exercício e cumprimento dos direitos e obrigações resultantes deste contrato, renunciando a qualquer outro, por mais privilegiado que possa ser.

E, por estar assim constituída, assina(m) o presente instrumento particular, em via única.

**Frederico Westphalen/RS, 1 de março de 2023.**

---

**ELIZANE SALETE VITALLI: Sócio/Administrador**



Junta Comercial, Industrial e Serviços do Rio Grande do Sul

Certifico registro sob o nº 43209872361 em 07/03/2023 da Empresa AGREGA DISTRIBUIDORA LTDA, CNPJ 49834027000179 e protocolo 230682341 - 07/03/2023. Autenticação: E1226CDA54A6EF6B326FFE11A9E5CB13F6576F. José Tadeu Jacoby - Secretário-Geral. Para validar este documento, acesse <http://juicisrs.rs.gov.br/validacao> e informe nº do protocolo 23/068.234-1 e o código de segurança vUx5 Esta cópia foi autenticada digitalmente e assinada em 07/03/2023 por José Tadeu Jacoby Secretário-Geral.



# JUNTA COMERCIAL, INDUSTRIAL E SERVIÇOS DO RIO GRANDE DO SUL

Registro Digital

689

Documento Principal

Identificação do Processo		
Número do Protocolo	Número do Processo Módulo Integrador	Data
23/068.234-1	RSB2300069045	03/03/2023

Identificação do(s) Assinante(s)		
CPF	Nome	Data Assinatura
460.173.720-68	ELIZANE SALETE VITALLI	07/03/2023
Assinado utilizando o(s) seguinte(s) selo(s) do g vb . III		
Selo Prata - Biometria Facial		



Junta Comercial, Industrial e Serviços do Rio Grande do Sul

Certifico registro sob o nº 43209872361 em 07/03/2023 da Empresa AGREGA DISTRIBUIDORA LTDA, CNPJ 49834027000179 e protocolo 230682341 - 07/03/2023. Autenticação: E1226CDA54A6EF6B326FFE11A9E5CB13F6576F. José Tadeu Jacoby - Secretário-Geral. Para validar este documento, acesse <http://juclsr.rs.gov.br/validacao> e informe nº do protocolo 23/068.234-1 e o código de segurança vUx5 Esta cópia foi autenticada digitalmente e assinada em 07/03/2023 por José Tadeu Jacoby Secretário-Geral.

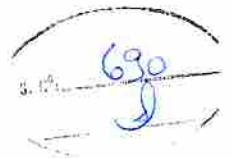

## TERMO DE AUTENTICAÇÃO - REGISTRO DIGITAL

A Secretária Geral da JUCISRS, no uso de suas atribuições de chancelar os instrumentos submetidos ao registro público de empresas, certifica, para fins de autenticidade, e, em atendimento ao disposto no ART. 1º, I DA LEI 8.934/1994, que o ato empresarial protocolado sob o número 23/068.234-1, em 07/03/2023 da empresa: AGREGA DISTRIBUIDORA LTDA, de NIRE 4320987236-1, foi deferido digitalmente sob o número 43209872361, em 07/03/2023, nos termos da medida provisória Nº 876, de 13 de março de 2019.

Assina o presente termo, mediante certificado digital, José Tadeu Jacoby. Para sua validação, deverá ser acessado o site eletrônico do Portal de Serviços / Validar Documentos ([https://portalservicos.jucisrs.rs.gov.br/Portal/pages/ imagemProcesso/viaUnica.jsf](https://portalservicos.jucisrs.rs.gov.br/Portal/pages/imagemProcesso/viaUnica.jsf)) e informar o número de protocolo e chave de segurança.

### Capa de Processo

Assinante(s)		
CPF	Nome	Data Assinatura
460.173.720-68	ELIZANE SALETE VITALLI	07/03/2023
Assinado utilizando o(s) seguinte(s) selo(s) do gvb™		
Selo Prata - Biometria Facial		

### Documento Principal

Assinante(s)		
CPF	Nome	Data Assinatura
460.173.720-68	ELIZANE SALETE VITALLI	07/03/2023
Assinado utilizando o(s) seguinte(s) selo(s) do gvb™		
Selo Prata - Biometria Facial		

Data de início dos efeitos do registro (art. 36, Lei 8.934/1994):



Documento assinado eletronicamente por Jose Tadeu Jacoby, Servidor(a) Público(a), em 07/03/2023, às 09:47.



A autenticidade desse documento pode ser conferida no [portal de serviços da jucisrs](https://portalservicos.jucisrs.rs.gov.br) informando o número do protocolo 23/068.234-1.





JUNTA COMERCIAL, INDUSTRIAL E SERVIÇOS DO  
RIO GRANDE DO SUL  
Registro Digital



O ato foi assinado digitalmente por :

Identificação do(s) Assinante(s)	
CPF	Nome
054.744.500-87	JOSE TADEU JACOBY

Porto Alegre, terça-feira, 07 de março de 2023



Junta Comercial, Industrial e Serviços do Rio Grande do Sul

Certifico registro sob o nº 43209872361 em 07/03/2023 da Empresa AGREGA DISTRIBUIDORA LTDA, CNPJ 49834027000179 e protocolo 230682341 - 07/03/2023. Autenticação: E1226CDA54A6EF6B326FFE11A9E5CB13F6576F. José Tadeu Jacoby - Secretário-Geral. Para validar este documento, acesse <http://juccisrs.rs.gov.br/validacao> e informe nº do protocolo 23/068.234-1 e o código de segurança vUx5 Esta cópia foi autenticada digitalmente e assinada em 07/03/2023 por José Tadeu Jacoby Secretário-Geral.



# AGREGA

## Distribuidora Ltda.

CNPJ: 49.834.027/0001-79 I.E.: 049/0066062  
Rua: 1 de Maio,600- Centro, Frederico Westphalen-RS CEP: 98400.000  
Fone / WhatsApp: (55) 3744-4437  
E-mail: [adm@agregadistribuidora.com.br](mailto:adm@agregadistribuidora.com.br)

Prefeitura Municipal de Bandeirantes - PR  
Bandeirantes/PR  
Pregão Eletrônico 34/2023

### PROPOSTA DE PREÇOS

ITEM	DESCRIÇÃO DO PRODUTO	UNID.	QUANT.	MARCA E/OU MODELO	VALOR UNITÁRIO R\$	VALOR TOTAL R\$
24	ALICATE AMPERIMETRO COM MULTÍMETRO - DIGITAL	UN	8,00	Worker	56,77	454,16
35	BROCA DE AÇO VIDEA PARA CONCRETO COM ENGATE RÁPIDO - 6MM	UN	10,00	Worker	6,79	67,90
56	CAIXA DE SOBREPOR PARA TOMADA	UN	150,00	Pluzic	3,00	450,00
62	CHAVE/CONTROLE DE VELOCIDADE - PARA VENTILADOR DE PAREDE PARA CAIXINHA 4X2"	UN	50,00	Liege	19,63	981,50
70	CHAVE PHILIPS - AÇO CROMO VANÁDIO - 5/16 X 8"	UN	15,00	Fertak	6,91	103,65
93	DISJUNTOR BIPOLAR - 70A	UN	5,00	Eletromar	29,72	148,60
123	FITA ISOLANTE (PRETA) 19MM X 20M	RL	100,00	Worker	4,28	428,00
148	PINO FÊMEA 3P - 20A	UN	100,00	Mectronic	3,68	368,00
149	PINO MACHO 2P+T - 10A	UN	100,00	Mectronic	3,25	325,00
150	PINO MACHO 2P+T - 20A	UN	100,00	Mectronic	3,72	372,00

Valor total da proposta: R\$ 3698,81 (Tres mil, Seiscentos e Noventa e Oito Reais e Oitenta e Um Centavos.)

Prazo de validade da proposta: 60 (Sessenta) dias a contar da data de abertura da Proposta de Preços

Prazo de entrega do material: 30 (Trinta) dias corridos a contar da data do recebimento da Nota de Empenho

Declaro que nos preços propostos encontram-se incluídos todos os tributos, encargos sociais, frete até o destino e quaisquer outros ônus que porventura possam recair sobre o serviço

o objeto da presente licitação

Declaramos total concordância com os termos do Edital em referência e das condições da presente licitação, estando cientes das penalidades impostas no caso de inexecução contratual

Todos os produtos possuem prazo de garantia de acordo com as previsões legais do código de defesa do consumidor e das condições previstas no edital

### DADOS BANCÁRIOS:

Banco: 748 - SICREDI Agência: 0230 CC: 60590-7

Frederico Westphalen/RS, 11 de julho de 2023.

AGREGA  
DISTRIBUIDORA  
LTDA:498340270  
00179

Assinado eletronicamente por AGREGA  
DISTRIBUIDORA LTDA 49834027000179  
Em: 11/07/2023 11:27:04  
a Prefeitura Municipal de Frederico Westphalen,  
RS, inscrita no CNPJ nº 49.834.027/0001-79  
e inscrita no REB nº 049/0066062  
para SEPARAR nº 74072133000100  
por PRESENCIAL em AGREGA  
DISTRIBUIDORA LTDA 49834027000179  
Data: 2023/07/11 11:27:04 -03:00

AGREGA Distribuidora Ltda.  
Rua: 1 de Maio,600- Centro, Frederico Westphalen-RS CEP: 98400.000  
Fone / WhatsApp: (55) 3744-4437- E-mail: [adm@agregadistribuidora.com.br](mailto:adm@agregadistribuidora.com.br)

### MULTÍMETRO DIGITAL COM ALICATE AMPERÍMETRO

- Tensão DC: 1000V;
- Tensão AC: 750V;
- Corrente AC: 1000A;
- Resistência: 2 mohm;
- Teste de continuidade;
- 3 1/2 Dígitos (1999 contagens);
- Abertura Máxima: 70mm;
- Memória: Data Hold;
- IEC 1010-1: Categoria II.



CX

Referência	Descrição	Embalagem
100684	Display LCD Acompanha	04

Bateria: 4 - Pilhas de prova (Estojó)

**EDITAL DE PREGÃO ELETRÔNICO Nº 034/2023****IDENTIFICAÇÃO DO CONCORRENTE:****NOME DA EMPRESA:** SELANE DENOBI MARQUEZETTI**CNPJ e INSCRIÇÃO ESTADUAL:** 28.534.152/0001-93/ 90759870-53**REPRESENTANTE e CARGO:** SELANE DENOBI MARQUEZETTI/ TITULAR**CARTEIRA DE IDENTIDADE e CPF:** 8.163.290-1 SESP/PR/ 054.633.089-42**ENDEREÇO e TELEFONE:** AVENIDA SANTOS DUMONT, 954, LOJA C, CENTRO, IBIPORÃ-PR/ (43) 3158-5266**EMAIL:** multilicitacoes@yahoo.com**AGÊNCIA e Nº DA CONTA BANCÁRIA:** AG 0141/C/C 20878-7/ BRADESCO

Item	NOME DO PRODUTO	QTD	UND	Marca	Val. Máx. Unitário.	Val. Máx. Total.
3	Conexão canaleta	500	UN	FORTZ	10,86	5.430,00
4	Lâmpada led	200	UN	AVANT	24,81	4.962,00
5	Lâmpada vapor sódio alta pressão	50	UN	OUROL UX	47,30	2.365,00
6	Fio elétrico	400	MT	LIGCA BOS	6,03	2.412,00
7	Reator lâmpada vapor sódio	50	UN	FOCO	131,04	6.552,00
8	Fio elétrico	600	MT	LIGCA BOS	9,55	5.730,00
9	Disjuntor baixa tensão	20	UN	FOCO	384,30	7.686,00
10	Cabo elétrico isolado	500	MT	LIGCA BOS	18,71	9.355,00
11	Ducha higiênica	40	UN	BRASIL	258,82	10.352,80
12	Cabo elétrico flexível	500	MT	LIGCA BOS	34,32	17.160,00
14	Conector derivação	1000	UN	CDP	14,16	14.160,00
15	Fio elétrico	1500	MT	LIGCA BOS	5,17	7.755,00
16	Lâmpada fluorescente compacta	150	UN	OUROL UX	128,90	19.335,00
17	Lâmpada led	600	UN	AVANT	21,11	12.666,00
19	Cabo elétrico	500	MT	LIGCA	23,03	11.515,00



	multiplexado			BOS		
23	Alça pré-formada distribuição	20	UN	MC	13,33	266,60
24	Alicate	8	UN	WESTERN	114,78	918,24
32	Base relé fotoelétrico iluminação	50	UN	CORUJITA	18,50	925,00
33	Soquete lâmpada	100	UN	FERTAK	17,89	1.789,00
34	Soquete lâmpada	100	UN	RG	11,27	1.127,00
39	Bucha eletroduto	50	UN	MC	2,77	138,50
40	Bucha eletroduto	50	UN	MC	3,59	179,50
41	Bucha eletroduto	50	UN	MC	7,58	379,00
42	Bucha eletroduto	50	UN	MC	9,67	483,50
43	Bucha eletroduto	50	UN	MC	2,86	143,00
45	Cabeçote eletroduto	10	UN	MC	12,84	128,40
46	Cabeçote eletroduto	10	UN	MC	15,98	159,80
47	Cabo elétrico controle	100	MT	LIGCABOS	20,10	2.010,00
48	Cabo elétrico isolado	100	MT	CONDUSUL	44,04	4.404,00
49	Cabo elétrico isolado	100	MT	FOCO	57,17	5.717,00
50	Cabo elétrico isolado	100	MT	FOCO	85,67	8.567,00
51	Cabo rede computador	3000	MT	MEGATRON	7,54	22.620,00
52	Cabo rede computador	3000	MT	MEGATRON	2,53	7.590,00
53	Cabo elétrico flexível	1000	MT	LIGCABOS	9,27	9.270,00
54	Cabo elétrico flexível	500	MT	CONDUSUL	17,52	8.760,00
55	Cabo elétrico flexível	500	MT	CONDUSUL	26,47	13.235,00
56	Caixa tomada	150	UN	PEESA	6,78	1.017,00
57	Caixa tomada	100	UN	PEESA	14,17	1.417,00
62	Chave liga, desliga	50	UN	MARGIRIUS	30,71	1.535,50
63	Chave fenda	15	UN	MTX	19,67	295,05
64	Chave fenda	15	UN	MTX	11,36	170,40
65	Chave fenda	05	UN	RAYCO	9,11	45,55
66	Chave ajustável	05	UN	RAYCO	91,14	455,70
67	Chave fenda	15	UN	RAYCO	12,34	185,10
68	Chave fenda	5	UN	NOVE 54	10,94	54,70



69	Chave fenda	15	UN	WESTE RN	13,00	195,00
70	Chave fenda	15	UN	MTX	18,84	282,60
71	Chuveiro elétrico	20	UN	ZAGON EL	79,75	1.595,00
72	Chuveiro elétrico	40	UN	ZAGON EL	81,06	3.242,40
73	Conector	50	UN	FERTA K	5,75	287,50
75	Conector aterramento	10	UN	FOCO	13,61	136,10
76	Conector elétrico	20	UN	FOCO	9,54	190,80
78	Conector elétrico	20	UN	FOCO	13,94	278,80
79	Conector elétrico	20	UN	FOCO	15,63	312,60
80	Conector elétrico	20	UN	FOCO	18,81	376,20
81	Conector elétrico	20	UN	FOCO	40,26	805,20
88	Disjuntor baixa tensão	50	UN	FOCO	34,09	1.704,50
89	Disjuntor baixa tensão	50	UN	FOCO	48,02	2.401,00
90	Disjuntor baixa tensão	50	UN	FOCO	46,56	2.325,00
91	Disjuntor baixa tensão	30	UN	FOCO	45,31	1.359,30
92	Disjuntor baixa tensão	50	UN	FOCO	50,94	2.547,00
93	Disjuntor baixa tensão	05	UN	FOCO	66,86	334,30
94	Disjuntor baixa tensão	30	UN	FOCO	13,27	398,10
95	Disjuntor baixa tensão	30	UN	FOCO	12,37	371,10
96	Disjuntor baixa tensão	40	UN	FOCO	15,45	618,00
97	Disjuntor baixa tensão	30	UN	FOCO	17,33	519,90
98	Disjuntor baixa tensão	30	UN	FOCO	14,71	441,30
99	Disjuntor baixa tensão	10	UN	FOCO	203,20	2.032,00
100	Disjuntor baixa tensão	10	UN	LUKMA	516,89	5.168,90
101	Disjuntor baixa tensão	05	UN	SOPRA NO	229,00	1.145,00
102	Disjuntor baixa tensão	20	UN	FOCO	109,72	2.194,00
103	Disjuntor baixa tensão	10	UN	FOCO	137,37	1.373,70
104	Escada extensível de alumínio	02	UN	MOR	771,85	1.543,70
105	Escada extensível de alumínio	05	UN	MOR	597,73	2.988,75
108	Filtro linha	30	UN	MAVEL ETRO	56,83	1.704,90
109	Filtro linha	30	UN	MAVEL ETRO	47,79	1.433,70
110	Fio elétrico	600	MT	LIGCA BOS	8,56	5.136,00
111	Fio elétrico	300	MT	LIGCA BOS	19,65	5.895,00

112	Fio elétrico	2000	MT	LIGCA BOS	3,08	6.160,00
113	Fio elétrico	200	MT	LIGCA BOS	29,91	5.982,00
115	Fio elétrico	400	MT	LIGCA BOS	4,44	1.776,00
116	Fio elétrico	100	MT	LIGCA BOS	74,33	7.433,00
117	Fio elétrico	500	MT	LIGCA BOS	10,69	5.345,00
118	Fio elétrico	1000	MT	LIGCA BOS	4,07	4.070,00
119	Fio elétrico	600	MT	LIGCA BOS	8,18	4.908,00
120	Fio elétrico	100	MT	MOTCA BOS	15,69	1.569,00
121	Fita adesiva	30	UN	ADERE	5,24	157,20
122	Fita isolante elétrica	05	UN	ISOFLE X	30,42	152,10
123	Fita isolante elétrica	100	UN	ADERE	9,91	991,00
124	Passa fio	20	UN	FOXLU X	43,67	873,40
126	Interruptor	50	UN	KCD	8,76	438,00
127	Interruptor	50	UN	PEESA	13,40	670,00
128	Interruptor	50	UN	PEESA	14,27	713,50
129	Interruptor	30	UN	PEESA	20,23	606,90
130	Lâmpada led	500	UN	AVANT	44,55	22.275,00
131	Lâmpada led	300	UN	AVANT	56,80	17.040,00
132	Lâmpada fluorescente compacta	150	UN	KIAN	153,27	22.990,00
135	Luminária	500	UN	PHILBR A	46,09	23.045,00
141	Mangueira espiralada	200	MT	CIMFLE X	3,90	780,00
142	Mangueira espiralada	200	MT	CIMFLE X	2,95	590,00
143	Parafuso	500	UN	CP	3,16	1.580,00
144	Parafuso	200	UN	CP	2,64	528,00
145	Parafuso rosca madeira	500	UN	CP	1,97	985,00
146	Parafuso rosca madeira	500	UN	CP	0,77	385,00
147	Plugue	100	UN	PEESA	7,95	795,00
148	Plugue	100	UN	PEESA	8,36	836,00

149	Plugue	100	UN	PEESA	9,18	918,00
151	Plafonier	300	UN	REUE	5,75	1.725,00
155	Cabo elétrico multiplexado	500	MT	LIGCA BOS	16,56	8.280,00
156	Cabo elétrico multiplexado	100	MT	LIGCA BOS	35,30	3.530,00
157	Refletor	50	UN	AVANT	134,93	6.746,50
159	Refletor	40	UN	AVANT	86,16	3.446,40
161	Resistência elétrica	10	UN	ASTRA	35,89	358,90
162	Resistência elétrica	10	UN	PRATI MIX	35,94	359,40
164	Isolador roldana	50	UN	RF	10,79	539,50
165	Serra copo	3	UN	MTX	390,01	1.170,03
168	Soquete lâmpada	100	UN	RF	13,97	1.397,00
169	Soquete lâmpada	100	UN	RF	6,30	630,00
171	Tomada	200	UN	PEESA	9,48	1.896,00
173	Tomada	100	UN	PEESA	14,18	1.418,00
174	Tomada	30	UN	PEESA	15,05	451,50
175	Tomada	400	UN	PEESA	8,98	3.592,00
176	Tomada	50	UN	PEESA	11,07	553,50
177	Tomada	50	UN	PEESA	13,72	686,00
178	Tomada	50	UN	PEESA	14,95	747,50
179	Ventilador teto	200	UN	VENTIS OL	374,07	74.814,00

### CONDIÇÕES GERAIS

A proponente declara conhecer os termos do instrumento convocatório que rege a presente licitação.

### PRAZO DE GARANTIA

Conforme o edital.

### LOCAL E PRAZO DE ENTREGA

De acordo com o especificado no Edital.

**Obs.:** No preço cotado já estão incluídas eventuais vantagens e/ou abatimentos, impostos, taxas e encargos sociais, obrigações trabalhistas, previdenciárias, fiscais e comerciais, assim como despesas com transportes e deslocamentos e outras quaisquer que incidam sobre a contratação.

### VALIDADE DA PROPOSTA COMERCIAL

De no mínimo, 60 (sessenta) dias contados a partir da data da sessão pública do Pregão.





699  
J

Ibiporã-PR, 07 de julho de 2023.

g v.b

Documento assinado digitalmente  
SELANE DENOBI MARQUEZETTI  
Data: 08/07/2023 10:38:42-0300  
Verifique em <https://validar.di.gov.br>

---

**SELANE DENOBI MARQUEZETTI**

Selane Denobi Marquezetti

CPF/MF.: 054.633.089-42

RG:8163290-1

Titular



**EDITAL DE PREGÃO ELETRÔNICO Nº 034/2023****IDENTIFICAÇÃO DO CONCORRENTE:****NOME DA EMPRESA:** SELANE DENOBI MARQUEZETTI**CNPJ e INSCRIÇÃO ESTADUAL:** 28.534.152/0001-93/ 90759870-53**REPRESENTANTE e CARGO:** SELANE DENOBI MARQUEZETTI/ TITULAR**CARTEIRA DE IDENTIDADE e CPF:** 8.163.290-1 SESP/PR/ 054.633.089-42**ENDEREÇO e TELEFONE:** AVENIDA SANTOS DUMONT, 954, LOJA C, CENTRO, IBIPORÃ-PR/ (43) 3158-5266

EMAIL: multlicitacoes@yahoo.com

**AGÊNCIA e Nº DA CONTA BANCÁRIA:** AG 0141/ C/C 20878-7/ BRADESCO

PROPOSTA REAJUSTADA

Item	NOME DO PRODUTO	QTD	UND	Marca	Val. Máx. Unitário.	Val. Máx. Total.
3	Conexão canaleta	500	UN	FORTZ	4,15	2.075,00
8	Fio elétrico	600	MT	LIGCA BOS	4,40	2.640,00
11	DUCHA HIGIENICA	40	UN	BRASIL	46,80	1.872,00
16	LAMPADA FLUORESCENTE COMPACTA	150	UN	OUROL UX	29,80	4.470,00
19	Cabo elétrico multiplexado	500	MT	LIGCA BOS	2,45	1.225,00
24	Alicate	8	UN	WESTERN	54,00	432,00
34	Soquete lâmpada	100	UN	RG	2,90	290,00
39	Bucha eletroduto	50	UN	MC	1,05	52,50
40	Bucha eletroduto	50	UN	MC	1,35	67,50
41	Bucha eletroduto	50	UN	MC	2,50	125,00
42	Bucha eletroduto	50	UN	MC	2,75	137,50
47	Cabo elétrico controle	100	MT	LIGCA BOS	8,25	825,00
63	Chave fenda	15	UN	MTX	7,40	111,00
64	Chave fenda	15	UN	MTX	8,40	126,00
65	Chave fenda	05	UN	RAYCO	5,90	29,50
66	Chave ajustável	05	UN	RAYCO	17,90	89,50
68	Chave fenda	5	UN	NOVE 54	5,90	29,50

69	Chave fenda	15	UN	WESTE RN	6.50	97.50
73	Conector	50	UN	FERTA K	2.40	120.00
78	Conector elétrico	20	UN	FOCO	7.15	143.00
79	Conector elétrico	20	UN	FOCO	7.30	146.00
81	Conector elétrico	20	UN	FOCO	18.00	360.00

113	Fio elétrico	200	MT	LIGCA BOS	12.90	2.580.00
116	Fio elétrico	100	MT	LIGCA BOS	14.90	1.490.00
117	Fio elétrico	500	MT	LIGCA BOS	1.13	565.00
121	Fita adesiva	30	UN	ADERE	3.25	97.50
122	Fita isolante elétrica	05	UN	ISOFLE X	11.80	59.00
126	Interruptor	50	UN	KCD	4.15	207.50
127	Interruptor	50	UN	PEESA	5.70	285.00
129	Interruptor	30	UN	PEESA	6.90	207.00
147	Plugue	100	UN	PEESA	2.70	270.00
155	Cabo elétrico multiplexado	500	MT	LIGCA BOS	5.35	2.675.00
156	Cabo elétrico multiplexado	100	MT	LIGCA BOS	7.80	780.00
168	Soquete lâmpada	100	UN	RF	3.30	330.00
169	Soquete lâmpada	100	UN	RF	1.90	190.00
177	Tomada	50	UN	PEESA	5.50	275.00
178	Tomada	50	UN	PEESA	6.30	315.00

### CONDIÇÕES GERAIS

A proponente declara conhecer os termos do instrumento convocatório que rege a presente licitação.

### PRAZO DE GARANTIA

Conforme o edital.

### LOCAL E PRAZO DE ENTREGA

De acordo com o especificado no Edital.

**Obs.:** No preço cotado já estão incluídas eventuais vantagens e/ou abatimentos, impostos, taxas e encargos sociais, obrigações trabalhistas, previdenciárias, fiscais e comerciais, assim como despesas

AVENIDA SANTOS DUMONT, Nº 954, LOJA C, CENTRO, IBIPORÃ-PR



702

com transportes e deslocamentos e outras quaisquer que incidam sobre a contratação.

**VALIDADE DA PROPOSTA COMERCIAL**

De no mínimo, 60 (sessenta) dias contados a partir da data da sessão pública do Pregão.



Ibiporã-PR, 11 de julho de 2023.



Documento assinado digitalmente  
SELANE DENOBI MARQUEZETTI  
Data: 12/07/2023 10:43:51 -0300  
Verifique em <https://validar.it.gov.br/>

---

**SELANE DENOBI MARQUEZETTI**

Selane Denobi  
Marquezetti CPF/MF.:  
054.633.089-42  
RG:8163290-1  
Titular



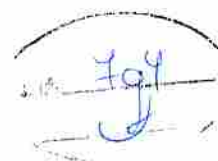

OUR \* LUX

Imagens meramente ilustrativas

**mpada Fluorescente Compcta  
trônica Tipo U 6400K E27 220V  
N 3u 04041 Ourolux**

# Ducha Higiênica Flexível Metal Cromado 120cm

1 / 5



Acabamento:  
**Brilhante**

Cor:  
**Cromado**



**PREFEITURA MUNICIPAL DE BANDEIRANTES**  
**ESTADO DO PARANÁ**

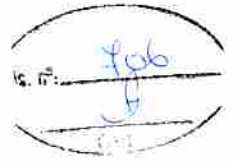

# PROPOSTA DE PREÇOS

ANEXO

701

PREFEITURA MUNICIPAL DE BANDEIRANTES  
ESTADO DO PARANÁ

PROPOSTA COMERCIAL

Ao

Município de Bandeirantes - PR

Ref. Pregão Eletrônico nº 34/2023-PMB

Prezados Senhores,

Apresentamos e submetemos a apreciação de Vossa Senhoria, nossa proposta de preços para fornecimento dos produtos abaixo discriminados, em conformidade com o constante no Termo de Referência – ANEXO I, e demais documentos integrantes do Pregão em referência, sendo:

PLANILHA ORÇAMENTÁRIA							
ITEM	QTD	UNID	DESCRIÇÃO	MARCA	MODELO	VALORES MÁXIMOS	
						UNITÁRIO	TOTAL
2	25	UND	CAIXA PARA MEDIDOR PADRÃO COPEL - CN-1 – EXCLUSIVO PARA ME, EPP E MEI LOCAL	SIGMA	P2	R\$ 224,27	R\$ 5.606,75
3	500	UND	CANALETA PVC - C/ DUPLA FACE - 20 X 10 X 2000MM (BRANCO) – EXCLUSIVO PARA ME, EPP E MEI LOCAL	ENERBRAS	361/2 EF50	R\$ 10,86	R\$ 5.430,00
4	200	UND	LÂMPADA BULBO LED - 20W - E27 - 220V - 6500K – EXCLUSIVO PARA ME, EPP E MEI LOCAL	OUROLUX	20373	R\$ 24,81	R\$ 4.962,00
5	50	UND	LÂMPADA VAPOR DE SÓDIO - 150W - E40 - 2000K – EXCLUSIVO PARA ME, EPP E MEI LOCAL	OUROLUX	1829	R\$ 47,30	R\$ 2.365,00
6	400	MTS	FIO DE COBRE FLEXIVEL ISOLADO - 6,0MM <sup>2</sup> – EXCLUSIVO PARA ME, EPP E MEI LOCAL	CORDEIRO	3.01125E+13	R\$ 6,03	R\$ 2.412,00
8	600	MTS	FIO DE COBRE FLEXIVEL ISOLADO - 10MM <sup>2</sup> – EXCLUSIVO PARA ME, EPP E MEI LOCAL	CORDEIRO	3.01125E+13	R\$ 9,55	R\$ 5.730,00
10	500	MTS	CABO DE COBRE - RÍGIDO/SÓLIDO 750V - 10MM <sup>2</sup> – EXCLUSIVO PARA ME, EPP E MEI LOCAL	SIL	10027	R\$ 18,71	R\$ 9.355,00
11	40	UND	DUCHA HIGIENICA, ELÉTRICA - 1/4 DE VOLTA - C/ CONTROLE DE TEMPERATURA - 4300W -220V – EXCLUSIVO PARA ME, EPP E MEI LOCAL	FAME	Flex Ducha	R\$ 258,82	R\$ 10.352,80
12	500	MTS	CABO PP FLEXIVEL - 4 VIAS X 6MM - EXCLUSIVO PARA ME, EPP E MEI	NAMBEI	8174	R\$ 34,32	R\$ 17.160,00

1



108

13	50	UND	CAIXA PVC DE SOBREPOR P/ AR CONDICIONADO - C/ ESPAÇO P/ TOMADA E DISJUNTOR BIFÁSICO - EXCLUSIVO PARA ME, EPP E MEI	MEC TRONIC	70017	R\$ 148,95	R\$ 7.447,50
14	1.000	UND	CONECTOR DERIVAÇÃO PERFURANTE - CDP 10X95MM <sup>2</sup> - EXCLUSIVO PARA ME, EPP E MEI	INTELLI	9934	R\$ 14,16	R\$ 14.160,00
15	1.500	MTS	FIO DE COBRE PARALELO 2X2.5MM - EXCLUSIVO PARA ME, EPP E MEI	SIL	10646	R\$ 5,17	R\$ 7.755,00
16	150	UND	LÂMPADA FLUORESCENTE COMPACTA 59W/110V - BRANCA - EXCLUSIVO PARA ME, EPP E MEI	GOLDEN	Fluorescente Espiral 59w	R\$ 128,90	R\$ 19.335,00
17	600	UND	LÂMPADA LED TUBULAR T8 - 18W - 6500k - 1.20M - EXCLUSIVO PARA ME, EPP E MEI	BLUMENAU	04181126 / 04182126 / 04187016	R\$ 21,11	R\$ 12.666,00
19	500	MTS	RAMAL/ CABO DE ALUMÍNIO QUADRUPLÉX (3F E 1N) - 25MM - EXCLUSIVO PARA ME, EPP E MEI	NEO	10303	R\$ 23,03	R\$ 11.515,00
20	20	UND	ALÇA PRÉ FORMADA P/ CABO DE ALUMÍNIO 16MM	PREFORMA X	PAS - 5	R\$ 6,73	R\$ 134,60
21	20	UND	ALÇA PRÉ FORMADA P/ CABO DE ALUMÍNIO 25MM	PREFORMA X	PAS - 4	R\$ 8,00	R\$ 160,00
22	20	UND	ALÇA PRÉ FORMADA P/ CABO DE ALUMÍNIO 35MM	PREFORMA X	PAS.2	R\$ 9,33	R\$ 186,60
23	20	UND	ALÇA PRÉ FORMADA P/ CABO DE ALUMÍNIO 50MM	PREFORMA X	PAS1	R\$ 13,33	R\$ 266,60
24	8	UND	ALICATE AMPERIMETRO COM MULTÍMETRO - DIGITAL	FOX LUX	30.02	R\$ 114,78	R\$ 918,24
26	50	UND	ARRUELA PVC P/ ELETRODUTO 1 1/4"	WETZEL	E001010051	R\$ 4,67	R\$ 233,50
27	50	UND	ARRUELA PVC P/ ELETRODUTO 2"	WETZEL	E001010071	R\$ 4,97	R\$ 248,50
28	50	UND	ARRUELA PVC P/ ELETRODUTO 2 1/2"	WETZEL	E001010081	R\$ 10,33	R\$ 516,50
29	50	UND	ARRUELA PVC P/ ELETRODUTO 3/4"	WETZEL	E001010031	R\$ 1,07	R\$ 53,50
31	4	UND	BALDE DE LONA C/ FUNDO DE COURO - P/ FERRAMENTAS - C/ ALÇA	Pier Telecon	Balde fundo de couro	R\$ 171,55	R\$ 686,20
33	100	UND	BOCAL SOQUETE ADAPTADOR - PORCELANA - ROSCA E27 P/ E40 (AMPLIAÇÃO)	GERMER	7537	R\$ 17,89	R\$ 1.789,00
34	100	UND	BOCAL SOQUETE ADAPTADOR - PORCELANA - ROSCA E40 P/ E27 (REDUÇÃO)	ROHDINA	7881008	R\$ 11,27	R\$ 1.127,00
35	10	UND	BROCA DE AÇO VIDEA P/ CONCRETO - C/ ENGATE RÁPIDO - 10MM	MTX	MTX-708609	R\$ 14,82	R\$ 148,20

9

36	10	UND	BROCA DE AÇO VIDEA P/ CONCRETO - C/ ENGATE RÁPIDO - 12MM	MTX	MTX-708629	R\$ 18,50	R\$ 185,00
37	10	UND	BROCA DE AÇO VIDEA P/ CONCRETO - C/ ENGATE RÁPIDO - 6MM	MTX	MTX-708569	R\$ 10,29	R\$ 102,90
38	10	UND	BROCA DE AÇO VIDEA P/ CONCRETO - C/ ENGATE RÁPIDO - 8MM	ROCAST	ROCAST- 16.0005	R\$ 12,08	R\$ 120,80
39	50	UND	BUCHA PVC P/ ELETRODUTO 1"	WETZEL	E001020041	R\$ 2,77	R\$ 138,50
40	50	UND	BUCHA PVC P/ ELETRODUTO 1 1/4"	WETZEL	E001020051	R\$ 3,59	R\$ 179,50
41	50	UND	BUCHA PVC P/ ELETRODUTO 2"	WETZEL	E001020071	R\$ 7,58	R\$ 379,00
43	50	UND	BUCHA PVC P/ ELETRODUTO 3/4"	WETZEL	E001020031	R\$ 2,86	R\$ 143,00
47	100	MTS	CABO DE COBRE - RÍGIDO/SÓLIDO 750V - 16MM²	CORDEIRO	3.01125E+13	R\$ 20,10	R\$ 2.010,00
48	100	MTS	CABO DE COBRE - RÍGIDO/SÓLIDO 750V - 25MM²	CORDEIRO	3.01125E+13	R\$ 44,04	R\$ 4.404,00
49	100	MTS	CABO DE COBRE - RÍGIDO/SÓLIDO 750V - 35MM²	CORDEIRO	3,01125E+13	R\$ 57,17	R\$ 5.717,00
50	100	MTS	CABO DE COBRE -RÍGIDO/SÓLIDO 750V - 50MM²	CORDEIRO	3.08175E+13	R\$ 85,67	R\$ 8.567,00
51	3.000	MTS	CABO DE REDE EXTERNO BLINDADO - CAT6	SIL	10623	R\$ 7,54	R\$ 22.620,00
53	1.000	MTS	CABO PP FLEXÍVEL - 2 VIAS X 2,5MM	NAMBEI	7151	R\$ 9,27	R\$ 9.270,00
54	500	MTS	CABO PP FLEXÍVEL - 3 VIAS X 4MM	NAMBEI	8159	R\$ 17,52	R\$ 8.760,00
55	500	UND	CABO PP FLEXÍVEL - 3 VIAS X 6MM	NAMBEI	8160	R\$ 26,47	R\$ 13.235,00
56	150	UND	CAIXA DE SOBREPOR P/ TOMADA	CLC	572	R\$ 6,78	R\$ 1.017,00
57	100	UND	CAIXA DE SOBREPOR P/ TOMADA SISTEMA X	MEC TRONIC	73001	R\$ 14,17	R\$ 1.417,00
60	50	UND	CAPACITOR P/ REATOR -30UF - 380V	WEG	10410134	R\$ 48,25	R\$ 2.412,50
63	15	UND	CHAVE DE FENDA - AÇO CROMO VANÁDIO - 1/4 X 10" - CABO ISOLADO	VONDER	3070214100	R\$ 19,67	R\$ 295,05
66	5	UND	CHAVE INGLESA - CROMADA - AÇO CARBONO - 10"	NOVE54	3573000001	R\$ 91,14	R\$ 455,70
68	5	UND	CHAVE PHILIPS - AÇO CROMO VANÁDIO - 3/16 X 5"	VONDER	3072703165	R\$ 10,94	R\$ 54,70

2017/10

70	15	UND	CHAVE PHILIPS – AÇO CROMO VANÁDIO - 5/16 X 8"	GEDORE	3300215	R\$ 18,84	R\$ 282,60
71	20	UND	CHUVEIRO – POTÊNCIA 5500W - 127V - COM REG. ELETRÔNICA DE TEMPERATURA	ZAGONEL	DLN3T50127BR 01	R\$ 79,75	R\$ 1.595,00
73	50	UND	CONECTOR DE PORCELANA TRIPOLAR - 10MM – 25A	FOX LUX	04.12	R\$ 5,75	R\$ 287,50
74	50	UND	CONECTOR DERIVAÇÃO PERFURANTE - CDP 25X125MM <sup>2</sup>	INTELLI	79073	R\$ 28,60	R\$ 1.430,00
75	10	UND	CONECTOR GRAMPO P/ HASTE ATERRAMENTO ELÉTRICO – 5/8X3/4"	HENNEMAN	13000	R\$ 13,61	R\$ 136,10
76	20	UND	CONECTOR SPLIT BOLT - 10MM - COBRE	INTELLI	1801	R\$ 9,54	R\$ 190,80
77	20	UND	CONECTOR SPLIT BOLT - 125 MM - COBRE	INTELLI	1808	R\$ 75,97	R\$ 1.519,40
78	20	UND	CONECTOR SPLIT BOLT - 16MM - COBRE	INTELLI	1802	R\$ 13,94	R\$ 278,80
79	20	UND	CONECTOR SPLIT BOLT - 25MM - COBRE	INTELLI	1803	R\$ 15,63	R\$ 312,60
80	20	UND	CONECTOR SPLIT BOLT - 35MM - COBRE	INTELLI	PF-35	R\$ 18,81	R\$ 376,20
81	20	UND	CONECTOR SPLIT BOLT - 75 MM - COBRE	INTELLI	1806	R\$ 40,26	R\$ 805,20
83	100	UND	CONECTOR TAPIT METÁLICO PARA 1 PARAFUSO - 1/0 - PEQUENO	HENNEMAN	10621	R\$ 6,02	R\$ 602,00
84	15	UND	CONTATOR AUXILIAR – 18A - 127V	BRASILTEC	C2S-900847401	R\$ 104,23	R\$ 1.563,45
87	10	UND	CONTATOR TRIPOLAR – 45A – 220V	BRASILTEC	C2S-900850601	R\$ 351,03	R\$ 3.510,30
88	50	UND	DISJUNTOR BIPOLAR - 16A	BRASILTEC	C2S-900003614	R\$ 34,09	R\$ 1.704,50
89	50	UND	DISJUNTOR BIPOLAR - 20A	BRASILTEC	C2S-900003615	R\$ 48,02	R\$ 2.401,00
90	50	UND	DISJUNTOR BIPOLAR - 32A	BRASILTEC	C2S-900003617	R\$ 46,56	R\$ 2.328,00
91	30	UND	DISJUNTOR BIPOLAR - 40A	BRASILTEC	C2S-900003618	R\$ 45,31	R\$ 1.359,30
92	50	UND	DISJUNTOR BIPOLAR - 50A	BRASILTEC	C2S-900003619	R\$ 50,94	R\$ 2.547,00
93	5	UND	DISJUNTOR BIPOLAR - 70A	BRASILTEC	C2S-900671601	R\$ 66,86	R\$ 334,30
94	30	UND	DISJUNTOR MONOPOLAR - 10A	TRAMONTIN A	58011/004 ou 58011/104	R\$ 13,27	R\$ 398,10

d



7/11

95	30	UND	DISJUNTOR MONOPOLAR - 20A	TRAMONTIN A	58011/006 ou 58011/106	R\$ 12,37	R\$ 371,10
96	40	UND	DISJUNTOR MONOPOLAR - 32A	TRAMONTIN A	58011/008 ou 58011/108	R\$ 15,45	R\$ 618,00
97	30	UND	DISJUNTOR MONOPOLAR - 40A	TRAMONTIN A	58011/009 - 58011/109	R\$ 17,33	R\$ 519,90
98	30	UND	DISJUNTOR MONOPOLAR - 50A	TRAMONTIN A	58011/010 ou 58011/110	R\$ 14,71	R\$ 441,30
99	10	UND	DISJUNTOR TRIPOLAR - 100A	BRASILTEC	C2S-900003640	R\$ 203,20	R\$ 2.032,00
100	10	UND	DISJUNTOR TRIPOLAR - 200A	BRASILTEC	C2S-900003555	R\$ 516,89	R\$ 5.168,90
101	5	UND	DISJUNTOR TRIPOLAR - 30A	BRASILTEC	C2S-900003627	R\$ 229,00	R\$ 1.145,00
102	20	UND	DISJUNTOR TRIPOLAR - 50A	BRASILTEC	C2S-900003629	R\$ 109,72	R\$ 2.194,40
103	10	UND	DISJUNTOR TRIPOLAR - 70A	BRASILTEC	C2S-900671701	R\$ 137,37	R\$ 1.373,70
108	30	UND	FILTRO DE LINHA 10A - C/ 5 TOMADAS	MEGATRON	31	R\$ 56,83	R\$ 1.704,90
110	600	MTS	FIO DE COBRE FLEXIVEL ISOLADO - 1,5MM <sup>2</sup>	CORDEIRO	3,01125E+13	R\$ 8,56	R\$ 5.136,00
111	300	MTS	FIO DE COBRE FLEXIVEL ISOLADO - 16MM <sup>2</sup>	CORDEIRO	3,01125E+13	R\$ 19,65	R\$ 5.895,00
112	2.000	MTS	FIO DE COBRE FLEXIVEL ISOLADO - 2,5MM <sup>2</sup>	CORDEIRO	3,01125E+13	R\$ 3,08	R\$ 6.160,00
113	200	MTS	FIO DE COBRE FLEXIVEL ISOLADO - 25MM <sup>2</sup>	CORDEIRO	3,01125E+13	R\$ 29,91	R\$ 5.982,00
114	200	MTS	FIO DE COBRE FLEXIVEL ISOLADO - 35MM <sup>2</sup>	CORDEIRO	3,01125E+13	R\$ 44,64	R\$ 8.928,00
115	400	MTS	FIO DE COBRE FLEXIVEL ISOLADO - 4,0MM <sup>2</sup>	CORDEIRO	3,01125E+13	R\$ 4,44	R\$ 1.776,00
116	100	MTS	FIO DE COBRE FLEXIVEL ISOLADO - 50MM <sup>2</sup>	CORDEIRO	3,08175E+13	R\$ 74,33	R\$ 7.433,00
117	500	MTS	FIO DE COBRE PARALELO 2X1,0MM	SIL	10309	R\$ 10,69	R\$ 5.345,00
118	1.000	MTS	FIO DE COBRE PARALELO 2X1,5MM	SIL	10645	R\$ 4,07	R\$ 4.070,00
120	100	MTS	FIO SÓLIDO 10MM	SIL	10028	R\$ 15,69	R\$ 1.569,00
122	5	UND	FITA ISOLANTE AUTOFUSÃO - 19MM X 10M	ENERBRAS	1000-EAF/BT	R\$ 30,42	R\$ 152,10



412

123	100	UND	FITA ISOLANTE (PRETA) 19MM X 20M	SOPRANO	05195.0113.20	R\$ 9,91	R\$ 991,00
124	20	UND	GUIA DE POLIÉSTER PASSA FIO - 4" - RESISTENTE - PARA CONDUTOR - COM PONTEIRAS EM AÇO FLEXÍVEL - 20M	FOX LUX	65.03	R\$ 43,67	R\$ 873,40
125	20	UND	HASTE COBREADA PARA ATERRAMENTO - 1/2"/10MM X 2,40M	INTELLI	EV184	R\$ 91,66	R\$ 1.833,20
126	50	UND	INTERRUPTOR SIMPLES (1 MÓDULO), 10A/250V, INCLUINDO SUPORTE E PLACA	ILUMI	2017	R\$ 8,76	R\$ 438,00
127	50	UND	INTERRUPTOR SIMPLES (1 MÓDULO) COM 1 TOMADA DE EMBUTIR 2P + T, 10A/250V, INCLUINDO SUPORTE E PLACA	ILUMI	20200	R\$ 13,40	R\$ 670,00
128	50	UND	INTERRUPTOR SIMPLES (2 MÓDULOS), 10A/250V, INCLUINDO SUPORTE E PLACA	ILUMI	2018	R\$ 14,27	R\$ 713,50
129	30	UND	INTERRUPTOR SIMPLES (3 MÓDULOS), 10A/250V, INCLUINDO SUPORTE E PLACA	ILUMI	2019	R\$ 20,23	R\$ 606,90
130	500	UND	LÂMPADA BULBO LED - 40W - 40W - E27 - 127V - 6500K	BLUMENAU	03406016/03402126/ 03407016	R\$ 44,55	R\$ 22.275,00
132	150	UND	LÂMPADA FLUORESCENTE COMPACTA 85W/110V - BRANCA	LUKMA	46027	R\$ 153,27	R\$ 22.990,50
133	100	UND	LÂMPADA HALÓGENA 100W - E27 - 127V - BRANCA	TASCHIBRA	11060111	R\$ 24,88	R\$ 2.488,00
134	20	UND	LAMPADA HALÓGENA 100W - E27 - 220V - BRANCA	OUROLUX	2143	R\$ 22,43	R\$ 448,60
135	500	UND	LUMINARIA/LÂMINA DE EMERGÊNCIA - C/ 30 LEDS - 2W - BIVOLT	OUROLUX	1986	R\$ 46,09	R\$ 23.045,00
136	10	UND	LUVA PVC P/ ELETRODUTO - ROSCAVEL - 1"	TUBOVALE	3500	R\$ 2,10	R\$ 21,00
137	10	UND	LUVA PVC P/ ELETRODUTO - ROSCAVEL - 1X1/4"	TUBOVALE	3345	R\$ 3,69	R\$ 36,90
138	10	UND	LUVA PVC P/ ELETRODUTO - ROSCAVEL - 2"	TUBOVALE	3346	R\$ 6,90	R\$ 69,00
141	200	MTS	MANGUEIRA ELETRODUTO CORRUGADA - 1"	TRAMONTIN A	57505/003	R\$ 3,90	R\$ 780,00
143	500	UND	PARAFUSO CABEÇA SEXTAVADA - P/ BUCHA PLÁSTICA - 10MM	CISER	28016301	R\$ 3,16	R\$ 1.580,00
144	200	UND	PARAFUSO CABEÇA SEXTAVADA - P/ BUCHA PLÁSTICA - 12MM	CISER	28021901	R\$ 2,64	R\$ 528,00
145	500	UND	PARAFUSO PHILIPS CABEÇA CHATA - P/ BUCHA PLÁSTICA - 6MM	CISER	28011101	R\$ 1,97	R\$ 985,00
146	500	UND	PARAFUSO PHILIPS CABEÇA CHATA - P/ BUCHA PLÁSTICA - 8MM	CISER	28011101	R\$ 0,77	R\$ 385,00
147	100	UND	PIÑO FÊMEA 3P - 10A	ILUMI	1432PCT	R\$ 7,95	R\$ 795,00

10

148	100	UND	PINO FÊMEA 3P - 20A	ILUMI	1422PCT	R\$ 8,36	R\$ 836,00
149	100	UND	PINO MACHO 2P+T - 10A	ILUMI	14350PCT	R\$ 9,18	R\$ 918,00
150	100	UND	PINO MACHO 2P+T - 20A	ILUMI	14011PCT	R\$ 9,91	R\$ 991,00
151	300	UND	PLAFON PVC - C/ SOQUETE DE PORCELANA - E27 - 100W - BRANCO	ILUMI	180931	R\$ 5,75	R\$ 1.725,00
155	500	MTS	RAMAL/ CABO DE ALUMÍNIO QUADRUPLEX (3F E 1N) - 16MM	NEO	10609	R\$ 16,56	R\$ 8.280,00
156	100	MTS	RAMAL/ CABO DE ALUMÍNIO QUADRUPLEX (3F E 1N) - 35MM	NEO	10330	R\$ 35,30	R\$ 3.530,00
157	50	UND	REFLETOR LED - 100W - 6500K	OUROLUX	3267	R\$ 134,93	R\$ 6.746,50
158	100	UND	REFLETOR LED - 500W - 6500K	Al Mare	RTK-W500BF	R\$ 673,92	R\$ 67.392,00
159	40	UND	REFLETOR LED - 50W - 6500K	OUROLUX	3265	R\$ 86,16	R\$ 3.446,40
160	10	UND	RESISTÊNCIA DE CHUVEIRO FAME 127/220 V	Fame	Fame Super Ducha 4l	R\$ 40,21	R\$ 402,10
161	10	UND	RESISTÊNCIA DE CHUVEIRO LOREZENTI 127/220 V	Lorenzetti	Ducha Top Jet Multitemperaturas 127V 5500W - Lorenzetti	R\$ 35,89	R\$ 358,90
162	10	UND	RESISTÊNCIA DE CHUVEIRO ZAGONEL 127/220 V	ZAGONEL	Zagonel Ducha Master	R\$ 35,94	R\$ 359,40
163	50	UND	REX 1 GALVANIZADO P/ POSTE - PARA ROLDANA	Metalurgica Almeida	101046	R\$ 31,20	R\$ 1.560,00
164	50	UND	ROLDANA DE PORCELANA P/ REX - 72 X 72MM	GERMER	60104	R\$ 10,79	R\$ 539,50
165	3	UND	SERRA COPO P/ ALVENARIA - C/ 5 PEÇAS (30MM, 35MM, 40MM, 45MM E 50MM)	NOVE54	3517006000	R\$ 390,01	R\$ 1.170,03
167	100	UND	SOQUETE DE PORCELANA DE SOBREPOR - P/ ILUM. PÚBL. - E27	GERMER	7570	R\$ 7,06	R\$ 706,00
168	100	UND	SOQUETE DE PORCELANA DE SOBREPOR - P/ ILUM. PÚBL. - E40	GERMER	7530	R\$ 13,97	R\$ 1.397,00
169	100	UND	SOQUETE P/ CALHA TUBULAR - P/ LÂMPADAS T8 - 18W	ENERBRAS	001-EM	R\$ 6,30	R\$ 630,00
171	200	UND	TOMADA DE EMBUTIR (1 MÓDULO), 2P+T 10 A, INCLUINDO SUPORTE E PLACA	ILUMI	20140	R\$ 9,48	R\$ 1.896,00
172	50	UND	TOMADA DE EMBUTIR (1 MÓDULO), 2P+T 20 A, INCLUINDO SUPORTE E PLACA	ILUMI	20141	R\$ 10,80	R\$ 540,00
173	100	UND	TOMADA DE EMBUTIR (2 MÓDULOS), 2P+T 10 A, INCLUINDO SUPORTE E PLACA	ILUMI	201200	R\$ 14,18	R\$ 1.418,00

174	30	UND	TOMADA DE EMBUTIR (2 MÓDULOS), 2P+T 20 A. INCLUINDO SUPORTE E PLACA	PEZZI	40137	R\$ 15,05	R\$ 451,50
176	50	UND	TOMADA DE SOBREPOR (1 MÓDULO), 2P+T 20 A. INCLUINDO CAIXA, SUPORTE E PLACA	MEC TRONIC	39119	R\$ 11,07	R\$ 553,50
177	50	UND	TOMADA DE SOBREPOR (2 MÓDULOS), 2P+T 10 A. INCLUINDO CAIXA, SUPORTE E PLACA	MEC TRONIC	39146	R\$ 13,72	R\$ 686,00
178	50	UND	TOMADA DE SOBREPOR (2 MÓDULOS), 2P+T 20 A. INCLUINDO CAIXA, SUPORTE E PLACA	TRAMONTINA	57303/002 + 57115/038	R\$ 14,95	R\$ 747,50
179	200	UND	VENTILADOR ELETRÔNICO ROTATIVO DE PAREDE - 3 PÁS - C/ 60CM - 127V - 200W	VENTISOL	VENTISOL-543	R\$ 374,07	R\$ 74.814,00
<b>SUBTOTAL</b>						<b>R\$</b>	<b>580.828,92</b>

**1. Objeto e preço proposto:**

O objeto da presente licitação destina-se à AQUISIÇÃO DE MATERIAIS ELÉTRICOS, ELETRÔNICOS, FITAS ADESIVAS, FERRAMENTAS, TUBOS E CONEXÕES, EPI PARA ELETRICISTA, FERRAGENS, ESCADAS E POSTES DE CONCRETO PARA DIVERSAS SECRETARIAS DO MUNICÍPIO DE BANDEIRANTES-PR, a fim de cumprir todas as imposições legais.

Deverá ser cotado, preço, acompanhado da descrição e marca e demais especificações do objeto ofertados, de acordo com as descrições mínimas constante e solicitadas no Termo de Referência – ANEXO I e demais exigências constantes no Edital.

2.3. Valor Total da Proposta: **R\$ 580.828,92 (quinhentos e oitenta mil, oitocentos e vinte e oito reais e noventa e dois centavos);**

2.4. No preço proposto acima, já estão incluídas todas e quaisquer despesas com frete/transporte/entrega, mão de obra para carga e descarga, seguros, encargos sociais, tributos, produtos e/ou contribuições e quaisquer outras despesas necessárias e indispensáveis que incidam ou vierem a incidirem sobre o objeto proposto.

**2. Informações complementares:**

**Retirada, Local e Prazo de Entrega:** Em conformidade com as disciplinas postas no Termo de Referência;

**Validade da Proposta de Preços:** Mínimo de 90 (noventa) dias, contados a partir da data de abertura do pregão;

**Forma de Pagamento:** Em conformidade com as disciplinas postas no Termo de Referência;

**4. Declaração:**



715

Declaramos que conhecemos, concordamos e atendemos a todas as especificações do edital.

Rio Grande, 10 de Julho de 2023

Assinado digitalmente por LEANDRO SOUZA  
SABBADO:91908850078  
LEANDRO SOUZA  
SABBADO:919088  
50078

---

LEANDRO SOUZA SABBADO  
RG: 6065831981 CPF: 919.088.500-78  
PROCURADOR

Assinado digitalmente por LEANDRO SOUZA  
SABBADO:91908850078  
ID: C-BR: OICP-Brasil: OUI-Secretaria da Receita  
Federal do Brasil - RFB: OUI-TRF 5 e CFE, 41: OUI-AC  
VALID RFB vs. OUI-AR PRAT CA CERTIFICACAO  
DIGITAL: OUI-Preselecao: OUI-14511562000100: OUI-  
LEANDRO SOUZA SABBADO:91908850078  
Razão: Eu sou o autor deste documento.  
Localização:  
Data: 2023.07.07 11:19:30-03:00  
Formato: Pdf, Versão: 1.2.0.3

0





# CONSTRUVITA

CONSTRUVITA COMERCIO E SERVICOS LTDA  
RUA MDV 6 QD. 36 LT. 13 MOINHO DOS VENTOS, GOIÂNIA - GO/ CEP: 74371-390.  
CNPJ Nº 37386559000190 - Inscrição Estadual nº 10.796.614-0 - Inscrição Municipal nº 5100429.  
Telefone: (62) 99222-1997 / email: construvitagoiás@gmail.com



À  
PREFEITURA MUNICIPAL DE BANDEIRANTES/PR  
PREGÃO ELETRÔNICO Nº: 34/2023  
PROCESSO ADMINISTRATIVO Nº: /2023  
MENOR PREÇO POR ITEM - CN 987445  
LIMITE P/ RECEBIMENTO DE PROPOSTA: 10/07/2023  
ABERTURA: 10/07/2023 AS 08:30

OBJETO: AQUISIÇÃO DE MATERIAIS ELÉTRICOS, ELETRÔNICOS, FITAS ADESIVAS, FERRAMENTAS, TUBOS E CONEXÕES, FIM PARA ELETRICISTA, FERRAGENS, ESCADAS E POSTES DE CONCRETO PARA DIVERSAS SECRETARIAS DO MUNICÍPIO DE BANDEIRANTES-PR.

#### Dados da Empresa:

CONSTRUVITA COMERCIO E SERVICOS LTDA  
CNPJ, Nº 37.386.859/0001-90  
Inscrição Estadual nº 10.796.614-0 Inscrição Municipal nº 5100429  
Estabelecida na: RUA MDV 6 QD. 36 LT. 13 MOINHO DOS VENTOS, GOIÂNIA - GO/ CEP: 74371-390  
Fone: (62) 99222-1997  
email: construvitagoiás@gmail.com

#### Dados Bancários:

Banco Brasil  
Agencia nº 5902-1  
Conta nº 20.101-4  
Responsável pela assinatura do contrato  
Proprietário: Danilo Souza Silva  
Estado Civil: Solteiro  
data de nascimento 11/09/1990  
RG Nº 5608952 PC-GO - CPF Nº 753.262.801-91  
Residente e domiciliado em Goiânia - GO.

A Empresa CONSTRUVITA COMERCIO E SERVICOS LTDA, CNPJ Nº: 37.386.859/0001-90, localizada na Estabelecida na Rua MdV Qd. 36 Lt. 13 Moimho Dos Ventos - Goiânia - GO. E-mail: construvitagoiás@gmail.com, neste ato representada legalmente pelo Danilo Souza Silva, CPF 857.158.241-60, com endereço residencial na Rua VD 47 QD: 35 Lt. 16 Vereda Dos Burros Goiânia-GO, portador do RG nº 3426342, CPF 753.262.801-91, vem apresentar a presente proposta para o fornecimento dos materiais, em conformidade com o Edital mencionado, conforme planilha e condições abaixo, já inclusos todos os custos diretos e indiretos, lucros e encargos, impostos, taxas e demais custos incidentes.

ITEM	QUANT.	UNID.	DESCRIÇÃO	MARCA	MODELO	R\$ UNIT.	R\$ TOTAL
47	100	MTS	CABO DE COBRE - RIGIDO/SOLIDO 750V - 16MM <sup>2</sup>	ENERGY	BWF	R\$8,38	R\$838,00
48	100	MTS	CABO DE COBRE - RIGIDO/SOLIDO 750V - 25MM <sup>2</sup>	ENERGY	BWF	R\$12,67	R\$1.267,00
49	100	MTS	CABO DE COBRE - RIGIDO/SOLIDO 750V - 35MM <sup>2</sup>	ENERGY	BWF	R\$19,15	R\$1.915,00
50	100	MTS	CABO DE COBRE - RIGIDO/SOLIDO 750V - 50MM <sup>2</sup>	ENERGY	BWF	R\$27,49	R\$2.749,00
55	500	UND	CABO PP FLEXIVEL - 3 VIAS X 6MM	ENERGY	HEPR	R\$10,32	R\$5.160,00
110	600	MTS	FIO DE COBRE FLEXIVEL ISOLADO - 1,5MM <sup>2</sup>	CONDUNO RTE	BWF	R\$0,83	R\$498,00
112	2000	MTS	FIO DE COBRE FLEXIVEL ISOLADO - 2,5MM <sup>2</sup>	CONDUNO RTE	BWF	R\$1,13	R\$2.260,00
115	400	MTS	FIO DE COBRE FLEXIVEL ISOLADO - 4,0MM <sup>2</sup>	CONDUNO RTE	BWF	R\$1,69	R\$676,00
<b>TOTAL</b>			<b>quinze mil, trezentos e sessenta e três reais</b>				<b>R\$15.363,00</b>

#### DECLARAMOS SOB AS PENAS DE LEI, E PARA OS DEVIDOS FINS, QUE:

•Declaramos que o prazo de validade da proposta é de 60 (SESSENTA) dias, contados a partir da data da entrega da proposta, conforme artigo 64 § 3º, da Lei 8.666/93 e artigo 6º da Lei nº 10.520, de 17-07-2002, sendo que até o momento do recebimento da nota de empenho e/ou outro documento correspondente, esta proposta constituirá um compromisso de nossa parte, observadas as condições do edital.

- Prazo de entrega: A entrega será efetuada em conformidade com o edital, seus anexos, e minuta de contrato que será assinada por ambas as partes.
- Local da entrega: Nos locais indicados pela Prefeitura ou pelas secretarias solicitantes, conforme edital, seus anexos e minuta de contrato que será assinada por ambas as partes.
- Forma de pagamento: O pagamento será efetuado em conformidade com o edital, seus anexos, e minuta de contrato que será assinada por ambas as partes.
- Os produtos ofertados atendem todas as especificações exigidas no Edital e seus anexos.
- Esta de acordo com todas as normas e condições deste Edital de Pregão e seus Anexos.
- Que aceitará o pagamento da administração conforme detido na minuta contratual.



# CONSTRUVITA

CONSTRUVITA COMERCIO E SERVICOS LTDA  
RUA MDV 6 QD. 36 LT. 13 MOINHO DOS VENTOS, GOIÂNIA - GO/ CEP: 74371-390  
CNPJ: Nº 37386859000190 - Inscrição Estadual nº 10.796.614-D - Inscrição Municipal nº 5100429  
Telefone: (62) 99222-1997 / email: construvitagoiias@gmail.com



- Aceita os acréscimos ou supressões até o limite de 25% (vinte e cinco por cento) sobre as quantidades individuais registradas, com base legal no § 1.º do Artigo 65 da Lei nº 8.666/93 caso venha a ser considerada vencedora do certame;
- Que nos preços apresentados estão incluídos todos os custos e despesas, tais como: custos diretos e indiretos, tributos incidentes, taxa de administração, serviços, encargos sociais trabalhistas, seguros, treinamento, lucro, transporte e outros necessários ao cumprimento integral do objeto deste Edital e seus Anexos;
- Que comprometemos a entregar amostras, caso sejam necessárias ou solicitadas, nos termos constantes do Edital;
- Recebemos todas as informações e documentos necessários a elaboração da proposta;
- A proponente declara conhecer os termos do instrumento convocatório que rege a presente licitação;
- Desde já, declaramos estar cientes de que a Prefeitura procederá a retenção de impostos nas hipóteses previstas em lei;
- Concordamos, sem qualquer restrição, com os termos e condições de execução do contrato estabelecidas no Edital e seus Anexos, comprometendo-nos a proceder a venda dos bens objeto desta licitação;
- Não existem fatos impeditivos de qualquer natureza para participação no presente processo licitatório, obrigando-nos a comunicar quaisquer fatos que vierem ocorrer;
- O preço final ofertado é fixo e irrevogável;
- Em conformidade com o edital que o serviço e ou material, serão executados em perfeita consonância com o descritivo no anexo deste edital;
- Que cumpriremos rigorosamente todas as especificações e requisitos contidos no edital e na proposta apresentada;
- Iremos efetuar a completa execução dos serviços/materiais, contado a partir da data da assinatura do termo de contrato ou da comunicação enviada pelo CONTRATANTE;
- Será de nossa responsabilidade substituir, sem ônus adicionais, todo o material que apresentar irregularidade durante seu prazo de validade e todo o material recusado na fase de recebimento provisório no prazo estipulado no edital;
- Garantiremos a qualidade dos serviços e compras a serem prestados, bem como efetuaremos a substituição ou correção imediata, sem quaisquer custos ou ônus a administração, de qualquer veículo, máquina, ferramentas e equipamento e outros tipos de serviços e materiais;
- Nossa empresa se enquadra na condição de EMPRESA DE PEQUENO PORTE, nos termos do Art. 3º da LC. 123/2006 e não está inserida nas excludentes hipóteses do § 4º daquele Artigo Conforme Certidão Simplificada em anexo na habilitação, conforme do edital;
- Cumpre-nos informar-lhes ainda que examinamos os documentos da licitação, interessando-nos dos mesmos para elaboração da presente proposta, e ainda que concordamos com todas as condições estabelecidas no Edital e em seus Anexos;
- Não foi declarada inidônea por ato do Poder Público;
- Não estamos impedidos de transacionar e ou contratar com a Administração Pública em todas as suas esferas;
- Esta empresa não foi penalizada com rescisão de contrato, quer por deficiência dos serviços prestados, quer por outro motivo igualmente grave, no transcorrer dos últimos 5 (cinco) anos;
- Não incorre nas demais condições impeditivas previstas no art. 9º da Lei Federal nº 8.666/93 consolidada pela Lei Federal nº 8.883/94;
- Atende à norma do inciso XXXIII do artigo 7º da Constituição Federal, com redação dada pela emenda constitucional nº 20/98, que proíbe trabalho noturno, perigoso ou insalubre ao menores de 18 anos e de que qualquer trabalho a menores de 16 anos salvo na condição de aprendiz a partir de 14 anos; e;
- Para os efeitos do inciso VII do Art. 3º da Lei 10.520, 02, temos o pleno conhecimento e atendimento às exigências de habilitação, cientes das sanções factíveis de serem aplicadas a todo o art. 7º do mesmo diploma;
- Temos capacidade técnico-operacional para prestar os serviços para os quais apresentamos nossa proposta.

Goiania, 12 de julho de 2023

DANILO SOUZA  
SILVA 7532628019

Assinado eletronicamente  
Data: 2023.07.12 14:52:29  
CPF: 7532628019

CONSTRUVITA COMERCIO E SERVICOS LTDA  
CNPJ: 37.386.859/0001-90  
Proprietário: Danilo Souza Silva  
CPF: 753.262.801-91



# ELETRO SUPRIMAT NORTE DO PARANÁ

## ANEXO II PROPOSTA DE PREÇOS

DEPARTAMENTO DE LICITAÇÃO

MUNICÍPIO DE BANDEIRANTES

PREGÃO ELETRÔNICO PARA REGISTRO DE PREÇOS Nº 034/2023 - PMB.

Prezados Senhores, Apresentamos e submetemos a apreciação de Vossa Senhoria, nossa proposta de preços para fornecimento dos produtos abaixo discriminados, em conformidade com o constante no Termo de Referência – ANEXO I, e demais documentos integrantes do Pregão em referência, sendo:

**ELETRO SUPRIMAT NORTE DO PARANÁ LTDA**

**CNPJ: 05.874.566/0001-66 – INSCRIÇÃO ESTADUAL: 90295358-22**

**RUA TIBAGI, 425, VILA RECREIO CEP: 86.025-270 - LONDRINA – PARANÁ**

**FONE: 43 3337-3500 EMAIL: licitasupri@gmail.com**

**RENATO MIRANDA BORGES RG: 86675820 CPF: 053.753.349-41**

**SÓCIO ADMINISTRADOR**

**BANCO DO BRASIL AG:2755-3 CONTA CORRENTE: 110.572-8**

Caso nossa empresa seja a vencedora desta licitação, o contrato deverá ser assinado por:

Nome: **RENATO MIRANDA BORGES**

R.G **86675820** C.P.F. **053.753.349-41**

2. Objeto e preço proposto: O objeto da presente licitação destina-se à AQUISIÇÃO DE MATERIAIS ELÉTRICOS, ELETRÔNICOS, FITAS ADESIVAS, FERRAMENTAS, TUBOS E CONEXÕES, EPI PARA ELETRICISTA, FERRAGENS, ESCADAS E POSTES DE CONCRETO PARA DIVERSAS SECRETARIAS DO MUNICÍPIO DE BANDEIRANTES-PR, a fim de cumprir todas as imposições legais.

ITEM	QT.	DESCRIÇÃO	CATMAT	UNID	MARCA	VR UN.	VR TL
2.	25	CAIXA PARA MEDIDOR PADRÃO COPEL - CN-1 – EXCLUSIVO PARA ME, EPP E MEI LOCAL	403540	UND	JORDAO	R\$ 162,96	R\$ 4.074,00
3.	500	CANALETA PVC - C/ DUPLA FACE - 20 X 10 X 2000MM (BRANCO) – EXCLUSIVO PARA ME, EPP E MEI LOCAL	428594	UND	FORCELINE	R\$ 5,78	R\$ 2.890,00
4.	200	LÂMPADA BULBO LED - 20W - E27 – 220V – 6500K – EXCLUSIVO PARA ME, EPP E MEI LOCAL	448527	UND	LUMANTI	R\$ 10,58	R\$ 2.116,00
5.	50	LAMPADA VAPOR DE SÓDIO - 150W - E40 – 2000K – EXCLUSIVO PARA ME, EPP E MEI LOCAL	363539	UND	OUROLUX	R\$ 29,98	R\$ 1.499,00
6.	400	FIO DE COBRE FLEXÍVEL ISOLADO - 6,0MM <sup>2</sup> – EXCLUSIVO PARA ME, EPP E MEI LOCAL	416521	MTS	LAMESA	R\$ 4,45	R\$ 1.780,00
7.	50	REATOR VAPOR SÓDIO - 150W - COM CAPACITOR E IGNITOR- USO INTERNO – EXCLUSIVO PARA ME, EPP E MEI LOCAL	486077	UND	IMBRAX	R\$ 125,30	R\$ 6.265,00
8.	600	FIO DE COBRE FLEXIVEL ISOLADO – 10MM <sup>2</sup> – EXCLUSIVO PARA ME, EPP E MEI LOCAL	416519	MTS	LAMESA	R\$ 7,64	R\$ 4.584,00
9.	20	DISJUNTOR TRIPOLAR – 150A – EXCLUSIVO PARA ME, EPP E MEI LOCAL	484205	UND	SOPRANO	R\$ 344,40	R\$ 6.888,00
10.	500	CABO DE COBRE - RÍGIDO/SÓLIDO 750V - 10MM <sup>2</sup> – EXCLUSIVO PARA ME, EPP E MEI LOCAL	448722	MTS	PW	R\$ 7,78	R\$ 3.890,00
11.	40	DUCHA HIGIENICA ELÉTRICA – 1/4 DE VOLTA – C/ CONTROLE DE TEMPERATURA – 4300W -220V – EXCLUSIVO PARA ME, EPP E MEI LOCAL	473393	UND	SINTEX	R\$ 189,98	R\$ 7.599,20
12.	500	CABO PP FLEXÍVEL - 4 VIAS X 6MM - EXCLUSIVO PARA ME, EPP E MEI	483330	MTS	SCABLE	R\$ 25,90	R\$ 12.950,00
13.	50	CAIXA PVC DE SOBREPOR P/ AR CONDICIONADO - C/ ESPAÇO P/ TOMADA E DISJUNTOR BIFÁSICO - EXCLUSIVO PARA ME, EPP E MEI	272551	UND	MARGIRIUS	R\$ 32,90	R\$ 1.645,00
14.	1000	CONECTOR DERIVAÇÃO PERFURANTE - CDP 10X95MM <sup>2</sup> – EXCLUSIVO PARA ME, EPP E MEI	375062	UND	MCI	R\$ 5,98	R\$ 5.980,00
15.	1500	FIO DE COBRE PARALELO 2X2,5MM - EXCLUSIVO PARA ME, EPP E MEI	338533	MTS	BLUCABDS	R\$ 4,05	R\$ 6.075,00
16.	150	LÂMPADA FLUORESCENTE COMPACTA 59W/310V – BRANCA- EXCLUSIVO PARA ME, EPP E MEI	440880	UND	OUROLUX	R\$ 58,89	R\$ 8.833,50
17.	600	LÂMPADA LED TUBULAR T8 - 18W – 6500k – 1,20M - EXCLUSIVO PARA ME, EPP E MEI	600036	UND	LUMANTI	R\$ 14,89	R\$ 8.934,00

**ELETRO SUPRIMAT NORTE DO PARANÁ LTDA**  
**RUA TIBAGI, 425, VILA RECREIO CEP: 86.025-270**  
**43 3337-3500 licitasupri@gmail.com - LONDRINA – PARANÁ**



# ELETRO SUPRIMAT NORTE DO PARANÁ

19.	500	RAMAL/ CABO DE ALUMÍNIO QUADRUPLIX (3F E 1N) - 25MM- EXCLUSIVO PARA ME, EPP E MEI	441665	MTS	BOREAL	R\$ 10,64	R\$ 5.320,00
20.	20	ALÇA PRÉ FORMADA P/ CABO DE ALUMÍNIO 16MM	367360	UND	MACLEAN	R\$ 2,79	R\$ 55,80
21.	20	ALÇA PRÉ FORMADA P/ CABO DE ALUMÍNIO 25MM	380052	UND	MACLEAN	R\$ 2,99	R\$ 59,80
22.	20	ALÇA PRÉ FORMADA P/ CABO DE ALUMÍNIO 35MM	380052	UND	MACLEAN	R\$ 4,05	R\$ 81,00
23.	20	ALÇA PRÉ FORMADA P/ CABO DE ALUMÍNIO 50MM	380052	UND	MACLEAN	R\$ 4,49	R\$ 89,80
24.	8	ALICATE AMPERIMETRO COM MULTÍMETRO - DIGITAL	308626	UND	FOXLXU	R\$ 63,89	R\$ 511,12
26.	50	ARRUELA PVC P/ ELETRODUTO 1 1/4"	392989	UND	BETEL	R\$ 2,29	R\$ 114,50
27.	50	ARRUELA PVC P/ ELETRODUTO 2"	306030	UND	BETEL	R\$ 3,20	R\$ 160,00
28.	50	ARRUELA PVC P/ ELETRODUTO 2 1/2"	352142	UND	BETEL	R\$ 3,98	R\$ 199,00
29.	50	ARRUELA PVC P/ ELETRODUTO 3/4"	327625	UND	BETEL	R\$ 1,02	R\$ 51,10
32.	50	BASE/SUORTE METÁLICO P/ RELÉ FOTOELÉTRICO	433833	UND	EXATRON	R\$ 10,89	R\$ 544,50
33.	100	BOCAL SOQUETE ADAPTADOR - PORCELANA - ROSCA E27 P/ E40 (AMPLIAÇÃO)	409125	UND	FERTAK	R\$ 6,99	R\$ 699,00
34.	100	BOCAL SOQUETE ADAPTADOR - PORCELANA - ROSCA E40 P/ E27 (REDUÇÃO)	402155	UND	DECORLUX	R\$ 6,99	R\$ 699,00
35.	10	BROCA DE AÇO VIDEA P/ CONCRETO - C/ ENGATE RÁPIDO - 10MM	416583	UND	FERTAK	R\$ 9,98	R\$ 99,80
36.	10	BROCA DE AÇO VIDEA P/ CONCRETO - C/ ENGATE RÁPIDO - 12MM	416582	UND	FERTAK	R\$ 10,20	R\$ 102,00
37.	10	BROCA DE AÇO VIDEA P/ CONCRETO - C/ ENGATE RÁPIDO - 6MM	403865	UND	FERTAK	R\$ 6,25	R\$ 62,50
38.	10	BROCA DE AÇO VIDEA P/ CONCRETO - C/ ENGATE RÁPIDO - 8MM	403865	UND	FERTAK	R\$ 8,78	R\$ 87,80
39.	50	BUCHA PVC P/ ELETRODUTO 1"	319798	UND	BETEL	R\$ 1,89	R\$ 94,50
40.	50	BUCHA PVC P/ ELETRODUTO 1 1/4"	319798	UND	BETEL	R\$ 1,98	R\$ 99,00
41.	50	BUCHA PVC P/ ELETRODUTO 2"	319798	UND	BETEL	R\$ 3,78	R\$ 189,00
42.	50	BUCHA PVC P/ ELETRODUTO 2/5"	319798	UND	BETEL	R\$ 3,89	R\$ 194,50
43.	50	BUCHA PVC P/ ELETRODUTO 3/4"	319798	UND	BETEL	R\$ 1,49	R\$ 74,50
44.	10	CABEÇOTE ALUMÍNIO P/ ELETRODUTO - 1"	356965	UND	BETEL	R\$ 3,49	R\$ 34,90
45.	10	CABEÇOTE ALUMÍNIO P/ ELETRODUTO - 1 1/4"	350636	UND	BETEL	R\$ 5,98	R\$ 59,80
46.	10	CABEÇOTE ALUMÍNIO P/ ELETRODUTO - 2 1/2"	356965	UND	BETEL	R\$ 8,89	R\$ 88,90
47.	100	CABO DE COBRE - RÍGIDO/SÓLIDO 750V - 16MM <sup>2</sup>	444500	MTS	SCABLE	R\$ 11,40	R\$ 1.140,00
48.	100	CABO DE COBRE - RÍGIDO/SÓLIDO 750V - 25MM <sup>2</sup>	439287	MTS	SCABLE	R\$ 17,98	R\$ 1.798,00
49.	100	CABO DE COBRE - RÍGIDO/SÓLIDO 750V - 35MM <sup>2</sup>	439294	MTS	SCABLE	R\$ 25,78	R\$ 2.578,00
50.	100	CABO DE COBRE - RÍGIDO/SÓLIDO 750V - 50MM <sup>2</sup>	439293	MTS	SCABLE	R\$ 42,89	R\$ 4.289,00
51.	3000	CABO DE REDE EXTERNO BLINDADO - CAT6	472692	MTS	SHOPHIO	R\$ 4,78	R\$ 14.340,00
52.	3000	CABO DE REDE - LAN ETHERNET - RJ45	472868	MTS	ULTRA	R\$ 0,98	R\$ 2.940,00
53.	1000	CABO PP FLEXÍVEL - 2 VIAS X 2,5MM	437819	MTS	BLUCABOS	R\$ 3,99	R\$ 3.990,00
54.	500	CABO PP FLEXÍVEL - 3 VIAS X 4MM	428341	MTS	SCABLE	R\$ 9,69	R\$ 4.845,00
55.	500	CABO PP FLEXÍVEL - 3 VIAS X 6MM	458381	UND	SCABLE	R\$ 13,36	R\$ 6.680,00
56.	150	CAIXA DE SOBREPOR P/ TOMADA	458285	UND	REAL	R\$ 3,48	R\$ 522,00
57.	100	CAIXA DE SOBREPOR P/ TOMADA SISTEMA X	417146	UND	MECTRONIC	R\$ 3,98	R\$ 398,00
58.	1	CAIXA POLIFÁSICA C/ LENTE PARA MEDIDOR - CNPH - PADRÃO COPEL	403540	UND	TAF	R\$ 259,98	R\$ 259,98
59.	100	CANALETA PVC - C/ DUPLA FACE - 50 X 20 X 2000MM (BRANCO)	421195	UND	PLUZIE	R\$ 28,98	R\$ 2.898,00
60.	50	CAPACITOR P/ REATOR -30uf - 380V	452854	UND	IMBRAX	R\$ 25,98	R\$ 1.299,00
61.	50	CAPACITOR P/ VENTILADOR - 2 FIOS 10uf - 250V	452850	UND	APLACEL	R\$ 7,89	R\$ 394,50
62.	50	CHAVE/CONTROLE DE VELOCIDADE - PARA VENTILADOR DE PAREDE - P/ CAIXINHA 4X2"	352674	UND	RIMA	R\$ 22,89	R\$ 1.144,50
63.	15	CHAVE DE FENDA - AÇO CROMO VANÁDIO - 1/4 X 10" - CABO ISOLADO	322791	UND	FOXLUX	R\$ 9,98	R\$ 149,70
64.	15	CHAVE DE FENDA - AÇO CROMO VANÁDIO - 1/4 X 8" - CABO ISOLADO	325179	UND	FOXLUX	R\$ 11,36	R\$ 170,40
65.	5	CHAVE DE FENDA - AÇO CROMO VANÁDIO - 3/16 X 5" - CABO ISOLADO	377217	UND	FOXLUX	R\$ 8,18	R\$ 40,90
66.	5	CHAVE INGLESA - CROMADA - AÇO CARBONO - 10"	602156	UND	FERTAK	R\$ 58,89	R\$ 294,45
67.	15	CHAVE PHILIPS - AÇO CROMO VANÁDIO - 1/4 X 8"	483508	UND	FOXLUX	R\$ 11,19	R\$ 167,85
68.	5	CHAVE PHILIPS - AÇO CROMO VANÁDIO - 3/16 X 5"	236968	UND	FOXLUX	R\$ 8,15	R\$ 40,75



# ELETRO SUPRIMAT NORTE DO PARANÁ

69.	15	CHAVE PHILIPS – AÇO CROMO VANÁDIO - 3/16 X 8"	372230	UND	FOX LUX	R\$ 11,19	R\$ 167,85
70.	15	CHAVE PHILIPS – AÇO CROMO VANÁDIO - 5/16 X 8"	483506	UND	FOX LUX	R\$ 14,29	R\$ 214,35
71.	20	CHUVEIRO – POTÊNCIA 5500W - 127V - COM REG. ELETRÔNICA DE TEMPERATURA	315944	UND	LORENZETTI	R\$ 79,70	R\$ 1.594,00
72.	40	CHUVEIRO – POTÊNCIA 7500W - 220V - COM REG. ELETRÔNICA DE TEMPERATURA	480673	UND	LORENZETTI	R\$ 80,56	R\$ 3.222,40
73.	50	CONECTOR DE PORCELANA TRIPOLAR - 10MM – 25A	256273	UND	FERTAK	R\$ 3,25	R\$ 162,50
74.	50	CONECTOR DERIVAÇÃO PERFURANTE - CDP 25X125MM <sup>2</sup>	382502	UND	MCI	R\$ 24,78	R\$ 1.239,00
75.	10	CONECTOR GRAMPO P/ HASTE ATERRAMENTO ELÉTRICO – 5/8X3/4"	486724	UND	BETEL	R\$ 5,78	R\$ 57,80
76.	20	CONECTOR SPLIT BOLT - 10MM - COBRE	397395	UND	PIMMEL	R\$ 3,78	R\$ 75,60
77.	20	CONECTOR SPLIT BOLT - 125 MM - COBRE	415249	UND	PIMMEL	R\$ 54,78	R\$ 1.095,60
78.	20	CONECTOR SPLIT BOLT - 16MM - COBRE	334267	UND	PIMMEL	R\$ 10,65	R\$ 213,00
79.	20	CONECTOR SPLIT BOLT - 25MM - COBRE	415245	UND	PIMMEL	R\$ 11,56	R\$ 231,20
80.	20	CONECTOR SPLIT BOLT - 35MM - COBRE	472683	UND	PIMMEL	R\$ 14,21	R\$ 284,20
81.	20	CONECTOR SPLIT BOLT - 75 MM - COBRE	415247	UND	PIMMEL	R\$ 29,98	R\$ 599,60
82.	50	CONECTOR TAPIT BIMETÁLICO DUPLO - 4/0 - GRANDE	472686	UND	PIMMEL	R\$ 10,25	R\$ 512,50
83.	100	CONECTOR TAPIT METÁLICO PARA 1 PARAFUSO - 1/0 - PEQUENO	421317	UND	PIMMEL	R\$ 3,98	R\$ 398,00
84.	15	CONTATOR AUXILIAR – 18A - 127V	376770	UND	SOPRANO	R\$ 62,98	R\$ 944,70
85.	15	CONTATOR TRIPOLAR - 25A – 220V	472703	UND	SOPRANO	R\$ 78,56	R\$ 1.178,40
86.	15	CONTATOR TRIPOLAR - 32A – 220V	474369	UND	SOPRANO	R\$ 118,48	R\$ 1.777,20
87.	10	CONTATOR TRIPOLAR – 45A – 220V	460182	UND	SOPRANO	R\$ 225,89	R\$ 2.258,90
88.	50	DISJUNTOR BIPOLAR - 16A	402099	UND	SOPRANO	R\$ 22,18	R\$ 1.109,00
89.	50	DISJUNTOR BIPOLAR - 20A	424723	UND	SOPRANO	R\$ 22,18	R\$ 1.109,00
90.	50	DISJUNTOR BIPOLAR - 32A	452699	UND	SOPRANO	R\$ 22,18	R\$ 1.109,00
91.	30	DISJUNTOR BIPOLAR - 40A	424724	UND	SOPRANO	R\$ 24,57	R\$ 737,10
92.	50	DISJUNTOR BIPOLAR - 50A	416373	UND	SOPRANO	R\$ 24,57	R\$ 1.228,50
93.	5	DISJUNTOR BIPOLAR - 70A	416372	UND	SOPRANO	R\$ 66,58	R\$ 332,90
94.	30	DISJUNTOR MONOPOLAR - 10A	484194	UND	SOPRANO	R\$ 6,69	R\$ 200,70
95.	30	DISJUNTOR MONOPOLAR - 20A	484195	UND	SOPRANO	R\$ 6,69	R\$ 200,70
96.	40	DISJUNTOR MONOPOLAR - 32A	452698	UND	SOPRANO	R\$ 6,69	R\$ 267,60
97.	30	DISJUNTOR MONOPOLAR - 40A	450064	UND	SOPRANO	R\$ 7,67	R\$ 230,10
98.	30	DISJUNTOR MONOPOLAR - 50A	452696	UND	SOPRANO	R\$ 7,67	R\$ 230,10
99.	10	DISJUNTOR TRIPOLAR – 100A	484203	UND	SOPRANO	R\$ 78,98	R\$ 789,80
100.	10	DISJUNTOR TRIPOLAR - 200A	484206	UND	SOPRANO	R\$ 349,98	R\$ 3.499,80
101.	5	DISJUNTOR TRIPOLAR - 30A	426898	UND	SOPRANO	R\$ 33,98	R\$ 169,90
102.	20	DISJUNTOR TRIPOLAR - 50A	484200	UND	SOPRANO	R\$ 35,73	R\$ 714,60
103.	10	DISJUNTOR TRIPOLAR - 70A	450032	UND	SOPRANO	R\$ 78,98	R\$ 789,80
104.	2	ESCALADA DE ALUMINIO 11 DEGRAUS - EXTENSIVA	260049	UND	ALUMASA	R\$ 639,98	R\$ 1.279,96
105.	5	ESCALADA DE ALUMINIO 8 DEGRAUS - EXTENSIVA	395487	UND	ALUMASA	R\$ 522,50	R\$ 2.612,50
106.	1	ESCALADA EXTENSIVA- FIBRA DE VIDRO – PÉ EMBORRACHADO - 12 X 24 DEG. - 8,40M	485609	UND	BOTA FOGO	R\$ 875,90	R\$ 875,90
107.	2	ESCALADA SINGELA DE FIBRA DE VIDRO – P/ POSTE – PÉ EMBORRACHADO - 6,00 M	392288	UND	BOTA FOGO	R\$ 1.233,83	R\$ 2.467,66
108.	30	FILTRO DE LINHA 10A - C/ 5 TOMADAS	464972	UND	A SANTOS	R\$ 27,95	R\$ 838,50
110.	600	FIO DE COBRE FLEXÍVEL ISOLADO - 1,5MM <sup>2</sup>	352670	MTS	TECHFIO	R\$ 1,01	R\$ 606,00
111.	300	FIO DE COBRE FLEXÍVEL ISOLADO - 16MM <sup>2</sup>	416522	MTS	SCABLE	R\$ 10,96	R\$ 3.288,00
112.	2000	FIO DE COBRE FLEXÍVEL ISOLADO - 2,5MM <sup>2</sup>	352671	MTS	TECHFIO	R\$ 1,69	R\$ 3.380,00
113.	200	FIO DE COBRE FLEXÍVEL ISOLADO - 25MM <sup>2</sup>	293341	MTS	SACBLE	R\$ 16,78	R\$ 3.356,00
114.	200	FIO DE COBRE FLEXÍVEL ISOLADO - 35MM <sup>2</sup>	441260	MTS	SCABLE	R\$ 26,98	R\$ 5.396,00
115.	400	FIO DE COBRE FLEXÍVEL ISOLADO - 4,0MM <sup>2</sup>	333299	MTS	TECHFIO	R\$ 2,89	R\$ 1.156,00
116.	100	FIO DE COBRE FLEXÍVEL ISOLADO - 50MM <sup>2</sup>	333471	MTS	SCABLE	R\$ 33,14	R\$ 3.314,00
117.	500	FIO DE COBRE PARALELO 2X1,0MM	239482	MTS	BLUCABOS	R\$ 2,20	R\$ 1.100,00



# ELETRO SUPRIMAT NORTE DO PARANÁ

118.	1000	FIO DE COBRE PARALELO 2X1,5MM	386781	MTS	BLUCABOS	R\$ 2,38	R\$ 2.380,00
119.	600	FIO DE COBRE PARALELO 2X4,0MM	292220	MTS	BLUCABOS	R\$ 3,98	R\$ 2.388,00
120.	100	FIO SÓLIDO 10MM	261855	MTS	PW	R\$ 7,69	R\$ 769,00
121.	30	FITA CREPE 18MM X 50M	461963	UND	VONDER	R\$ 3,78	R\$ 113,40
122.	5	FITA ISOLANTE AUTOFUSÃO - 19MM X 10M	380059	UND	FOXLUX	R\$ 19,98	R\$ 99,90
123.	100	FITA ISOLANTE (PRETA) 19MM X 20M	604732	UND	FOXLUX	R\$ 5,98	R\$ 598,00
124.	20	GUIA DE POLIÉSTER PASSA FIO - 4" - RESISTENTE - PARA CONDUTOR - COM PONTEIRAS EM AÇO FLEXÍVEL - 20M	379008	UND	FOXLUX	R\$ 28,95	R\$ 579,00
125.	20	HASTE COBREADA PARA ATERRAMENTO - 1/2"/10MM X 2,40M	486724	UND	E.V	R\$ 58,60	R\$ 1.172,00
126.	50	INTERRUPTOR SIMPLES (1 MÓDULO), 10A/250V, INCLUINDO SUPORTE E PLACA	483582	UND	PLUZIE	R\$ 4,98	R\$ 249,00
127.	50	INTERRUPTOR SIMPLES (1 MÓDULO) COM 1 TOMADA DE EMBUTIR 2P + T, 10A/250V, INCLUINDO SUPORTE E PLACA	440991	UND	PLUZIE	R\$ 6,89	R\$ 344,50
128.	50	INTERRUPTOR SIMPLES (2 MÓDULOS), 10A/250V, INCLUINDO SUPORTE E PLACA	468944	UND	PLUZIE	R\$ 7,28	R\$ 364,00
129.	30	INTERRUPTOR SIMPLES (3 MÓDULOS), 10A/250V, INCLUINDO SUPORTE E PLACA	436363	UND	PLUZIE	R\$ 9,98	R\$ 299,40
130.	500	LÂMPADA BULBO LED - 40W - 40W - E27 - 127V - 6500K	468578	UND	LUMANTI	R\$ 25,89	R\$ 12.945,00
131.	300	LÂMPADA BULBO LED - 40W - E40 - 127V - 6500W	472527	UND	LUMANTI	R\$ 32,98	R\$ 9.894,00
132.	150	LÂMPADA FLUORESCENTE COMPACTA 85W/110V - BRANCA	452666	UND	OUROLUX	R\$ 78,89	R\$ 11.833,50
133.	100	LÂMPADA HALÓGENA 100W - E27 - 127V - BRANCA	359507	UND	GALAXY	R\$ 9,98	R\$ 998,00
134.	20	LAMPADA HALÓGENA 100W - E27 - 220V - BRANCA	365711	UND	GLGHT	R\$ 9,98	R\$ 199,60
135.	500	LUMINÁRIA/LÂMINA DE EMERGÊNCIA - C/ 30 LEDS - 2W - BIVOLT	485932	UND	SEGURIMAX	R\$ 17,89	R\$ 8.945,00
136.	10	LUVA PVC P/ ELETRODUTO - ROSCÁVEL - 1"	469283	UND	CONEX	R\$ 0,90	R\$ 9,00
137.	10	LUVA PVC P/ ELETRODUTO - ROSCÁVEL - 1X1/4"	428051	UND	CONEX	R\$ 2,36	R\$ 23,60
138.	10	LUVA PVC P/ ELETRODUTO - ROSCÁVEL - 2"	434660	UND	CONEX	R\$ 2,98	R\$ 29,80
139.	10	LUVA PVC P/ ELETRODUTO - ROSCÁVEL - 2X1/2"	444725	UND	CONEX	R\$ 3,89	R\$ 38,90
140.	10	LUVA PVC P/ ELETRODUTO - ROSCÁVEL - 3/4"	458356	UND	CONEX	R\$ 0,70	R\$ 7,00
141.	200	MANGUEIRA ELETRODUTO CORRUGADA - 1"	388471	MTS	MAESI	R\$ 1,85	R\$ 370,00
142.	200	MANGUEIRA ELETRODUTO CORRUGADA - 3/4"	342449	MTS	CIMFLEX	R\$ 1,20	R\$ 240,00
143.	500	PARAFUSO CABEÇA SEXTAVADA - P/ BUCHA PLÁSTICA - 10MM	472985	UND	AIEDEM	R\$ 0,98	R\$ 490,00
144.	200	PARAFUSO CABEÇA SEXTAVADA - P/ BUCHA PLÁSTICA - 12MM	483635	UND	AIEDEM	R\$ 1,36	R\$ 272,00
145.	500	PARAFUSO PHILIPS CABEÇA CHATA - P/ BUCHA PLÁSTICA - 6MM	422777	UND	AIEDEM	R\$ 0,52	R\$ 260,00
146.	500	PARAFUSO PHILIPS CABEÇA CHATA - P/ BUCHA PLÁSTICA - 8MM	219553	UND	AIEDEM	R\$ 0,58	R\$ 290,00
147.	100	PINO FÊMEA 3P - 10A	423977	UND	MARGIRIUS	R\$ 3,49	R\$ 349,00
148.	100	PINO FÊMEA 3P - 20A	446803	UND	MARGIRIUS	R\$ 6,45	R\$ 645,00
149.	100	PINO MACHO 2P+T - 10A	428747	UND	MARGIRIUS	R\$ 5,89	R\$ 589,00
150.	100	PINO MACHO 2P+T - 20A	428431	UND	MARGIRIUS	R\$ 6,25	R\$ 625,00
151.	300	PLAFON PVC - C/ SOQUETE DE PORCELANA - E27 - 100W - BRANCO	446459	UND	MARQUES	R\$ 3,78	R\$ 1.134,00
155.	500	RAMAL/ CABO DE ALUMÍNIO QUADRUPLEX (3F E 1N) - 16MM	602775	MTS	BOREAL	R\$ 6,78	R\$ 3.390,00
156.	100	RAMAL/ CABO DE ALUMÍNIO QUADRUPLEX (3F E 1N) - 35MM	604787	MTS	BOREAL	R\$ 14,98	R\$ 1.498,00
157.	50	REFLETOR LED - 100W - 6500K	470259	UND	EVERLED	R\$ 62,98	R\$ 3.149,00
158.	100	REFLETOR LED - 500W - 6500K	360126	UND	EVERLED	R\$ 428,95	R\$ 42.895,00
159.	40	REFLETOR LED - 50W - 6500K	434160	UND	EVERLED	R\$ 38,95	R\$ 1.558,00
160.	10	RESISTÊNCIA DE CHUVEIRO FAME 127/220 V	385103	UND	PRATIMIX	R\$ 25,89	R\$ 258,90
161.	10	RESISTÊNCIA DE CHUVEIRO LOREZENTI 127/220 V	458592	UND	PRATIMIX	R\$ 25,89	R\$ 258,90
162.	10	RESISTÊNCIA DE CHUVEIRO ZAGONEL 127/220 V	600989	UND	PRATIMIX	R\$ 25,89	R\$ 258,90
163.	50	REX 1 GALVANIZADO P/ POSTE - PARA ROLDANA	319814	UND	ALMEIDA	R\$ 17,98	R\$ 899,00
164.	50	ROLDANA DE PORCELANA P/ REX - 72 X 72MM	364805	UND	REX	R\$ 5,98	R\$ 299,00
165.	3	SERRA COPO P/ ALVENARIA - C/ 5 PEÇAS (30MM, 35MM, 40MM, 45MM E 50MM)	475527	UND	FERTAK	R\$ 340,89	R\$ 1.022,67
166.	3	SERRA COPO P/ MADEIRA - C/ 6 PEÇAS (10MM, 12MM, 16MM, 18MM, 20MM E 25MM)	475527	UND	FERTAK	R\$ 35,74	R\$ 107,22
167.	100	SOQUETE DE PORCELANA DE SOBREPOR - P/ ILUM. PÚBL. - E27	409125	UND	FOXLUX	R\$ 3,49	R\$ 349,00



# ELETRO SUPRIMAT NORTE DO PARANÁ

168.	100	SOQUETE DE PORCELANA DE SOBREPOR - P/ ILUM. PÚBL - E40	402155	UND	PRISMATEC	R\$ 8,69	R\$ 869,00
169.	100	SOQUETE P/ CALHA TUBULAR - P/ LÂMPADAS T8 - 18W	414605	UND	ENERBRAS	R\$ 2,89	R\$ 289,00
170.	30	SOQUETE PORCELANA COM RABICHO - E27	446171	UND	FERTAK	R\$ 3,98	R\$ 119,40
171.	200	TOMADA DE EMBUTIR (1 MÓDULO), 2P+T 10 A, INCLUINDO SUPORTE E PLACA	399153	UND	PLUZIE	R\$ 4,98	R\$ 996,00
172.	50	TOMADA DE EMBUTIR (1 MÓDULO), 2P+T 20 A, INCLUINDO SUPORTE E PLACA	458843	UND	PLUZIE	R\$ 4,98	R\$ 249,00
173.	100	TOMADA DE EMBUTIR (2 MÓDULOS), 2P+T 10 A, INCLUINDO SUPORTE E PLACA	403134	UND	PLUZIE	R\$ 7,89	R\$ 789,00
174.	30	TOMADA DE EMBUTIR (2 MÓDULOS), 2P+T 20 A, INCLUINDO SUPORTE E PLACA	460999	UND	PLUZIE	R\$ 7,89	R\$ 236,70
175.	400	TOMADA DE SOBREPOR (1 MÓDULO), 2P+T 10 A, INCLUINDO CAIXA, SUPORTE E PLACA	457066	UND	PLUZIE	R\$ 6,38	R\$ 2.552,00
176.	50	TOMADA DE SOBREPOR (1 MÓDULO), 2P+T 20 A, INCLUINDO CAIXA, SUPORTE E PLACA	485954	UND	PLUZIE	R\$ 6,38	R\$ 319,00
177.	50	TOMADA DE SOBREPOR (2 MÓDULOS), 2P+T 10 A, INCLUINDO CAIXA, SUPORTE E PLACA	473378	UND	PLUZIE	R\$ 8,65	R\$ 432,50
178.	50	TOMADA DE SOBREPOR (2 MÓDULOS), 2P+T 20 A, INCLUINDO CAIXA, SUPORTE E PLACA	486634	UND	PLUZIE	R\$ 8,65	R\$ 432,50
179.	200	VENTILADOR ELETRÔNICO ROTATIVO DE PAREDE - 3 PÁS - C/ 60CM - 127V - 200W	483444	UND	VENTISOL	R\$ 328,98	R\$ 65.796,00
VALOR TOTAL DA LICITAÇÃO R\$ 393.337,16 (TREZENTOS NOVENTA E TRÊS MIL, TREZENTOS E TRINTA E SETE REAIS E SETENTA E SEIS CENTAVOS)							R\$ 393.337,76

2.3. Valor Total da Proposta **R\$ 393.337,76 (TREZENTOS NOVENTA E TRÊS MIL, TREZENTOS E TRINTA E SETE REAIS E SETENTA E SEIS CENTAVOS).**

2.4. No preço proposto acima, já estão incluídas todas e quaisquer despesas com frete/transporte/entrega, mão de obra para carga e descarga, seguros, encargos sociais, tributos, produtos e/ou contribuições e quaisquer outras despesas necessárias e indispensáveis que incidam ou vierem a incidirem sobre o objeto proposto.

3. Informações complementares:

Retirada, Local e Prazo de Entrega: Em conformidade com as disciplinas postas no Termo de Referência

Validade da Proposta de Preços: Mínimo de 90 (noventa) dias, contados a partir da data de abertura do pregão

Forma de Pagamento: Em conformidade com as disciplinas postas no Termo de Referência

4. Declaração: Declaramos que conhecemos, concordamos e atendemos a todas as especificações do edital.

Londrina 07 de julho de 2023

ELETRO SUPRIMAT  
NORTE DO PARANÁ  
LTDA:05874566000  
166

Assinado de forma digital  
por ELETRO SUPRIMAT  
NORTE DO PARANÁ  
LTDA:05874566000166  
Dados: 2023.07.07  
12:43:58 -03'00'

**RENATO MIRANDA BORGES**  
RG: 86675820 CPF: 053.753.349-41  
SÓCIO ADMINISTRADOR

**PREFEITURA MUNICIPAL DE BANDEIRANTES - PR**

PREGÃO ELETRÔNICO Nº 34/2023

APRESENTAMOS NOSSA PROPOSTA DE PREÇOS:

ITEM	QUANT	UND	DESCRIÇÃO	MARCA	MODELO	VLR UNIT	VLR TOTAL
11	40	UND	DUCHA HIGIENICA ELÉTRICA 1/4 DE VOLTA C/ CONTROLE DE TEMPERATURA 4300W -220V	Imperatriz	Imperatriz	R\$ 258,82	R\$ 10.352,80
71	20	UND	CHUVEIRO POTÊNCIA 5500W - 127V – COM REG. ELETRÔNICA DE TEMPERATURA	Zagonel	Zagonel	R\$ 147,00	R\$ 2.940,00
72	40	UND	CHUVEIRO POTÊNCIA 7500W - 220V - COM REG. ELETRÔNICA DE TEMPERATURA	Zagonel	Zagonel	R\$ 147,00	R\$ 5.880,00
104	2	UND	ESCADA DE ALUMINIO 11 DEGRAUS - EXTENSIVA	Alumasa	Alumasa	R\$ 771,85	R\$ 1.543,70
105	5	UND	ESCADA DE ALUMINIO 8 DEGRAUS EXTESIVA	Alumasa	Alumasa	R\$ 597,73	R\$ 2.988,65
106	1	UND	ESCADA EXTENSIVA - FIBRA DE VIDRO PÉ EMBORRACHADO - 12 X 24 DEG. - 8,40M	Escadas SC	Escadas SC	R\$ 1.390,00	R\$ 1.390,00
107	2	UND	ESCADA SINGELA DE FIBRA DE VIDRO P/ POSTE PÉ EMBORRACHADO - 6,00 M	Escadas SC	Escadas SC	R\$ 1.211,27	R\$ 2.422,54
179	200	UND	VENTILADOR ELETRÔNICO ROTATIVO DE PAREDE - 3 PÁS - C/ 60CM 127V 200W -(ENTREGA SEM INSTALAÇÃO)	VENTISOL	VENTISOL	R\$ 374,07	R\$ 74.814,00

PRAZO DE VALIDADE DA PROPOSTA: 60 (SESSENTA) DIAS.

BLUMENAU-SC, 10 de julho de 2023

Leniso Luís da Silva  
Representante Legal  
CPF: 049.366.759-89



RPF

34

## PROPOSTA DE PREÇO

Ao

Município de Bandeirantes – PR

Ref. Pregão Eletrônico nº 34/2023-PMB

Prezados Senhores,

Apresentamos e submetemos a apreciação de Vossa Senhoria, nossa proposta de preços para fornecimento dos produtos abaixo discriminados, em conformidade com o constante no Termo de Referência, e demais documentos integrantes do Pregão em referência, sendo:

ITEM	DESCRIÇÃO DETALHADA	QTD	UNID	VALOR UNITÁRIO	VALOR TOTAL
24	ALICATE AMPERIMETRO COM MULTÍMETRO – DIGITAL. MARCA/ MODELO/ FABRICANTE: EOS/ DIGITAL.	08	UN	R\$ 148,00	R\$ 1.184,00
60	CAPACITOR P/ REATOR -30UF – 380V. MARCA/ MODELO/ FABRICANTE: EOS/ 30 MF.	50	UN	R\$ 62,00	R\$ 3.100,00
61	CAPACITOR P/ VENTILADOR - 2 FIOS 10UF – 250V. MARCA/ MODELO/ FABRICANTE: EOS/ 10 MF.	50	UN	R\$ 22,00	R\$ 1.100,00
62	CHAVE/CONTROLE DE VELOCIDADE - PARA VENTILADOR DE PAREDE – P/ CAIXINHA 4X2. MARCA/ MODELO/ FABRICANTE: RIMA/ 4X2.	50	UN	R\$ 39,00	R\$ 1.950,00

**Valor Total da Proposta: R\$ 7.334,00 (Sete mil, trezentos e trinta e quatro reais).**

### 1. Identificação do Licitante:

Razão Social: RPF Comercial

CNPJ: 03.217.016/0001-49 / IE: 90.468.970-02

Endereço: Rua Francisco Nunes, 557 / 391 – Rebouças – Curitiba – PR – CEP 80.215-000

Telefone / Fax: (41) 3015-5696 / WhatsApp: (41) 98879-3507 / E-mail: [rpf@rpfcomercial.com.br](mailto:rpf@rpfcomercial.com.br)

Representante Legal: Elcio Castelhana

RG: 8.005.461 (SSP/SP) / CPF: 032.750.798-59

Empresa optante pelo **Simplex nacional** / Enquadrada como **Empresa de Pequeno Porte**

Banco: Banco Inter (077) / AG: 0001-9 / C/C: 7932862-8

### 2. Objeto e preço proposto:

O objeto da presente licitação destina-se à aquisição de materiais elétricos, eletrônicos, fitas adesivas, ferramentas, tubos e conexões, EPI para eletricista, ferragens, escadas e postes de concreto para diversas secretarias do município de Bandeirantes-PR, a fim de cumprir todas as imposições legais.

725

**Valor Total da Proposta: R\$ 7.334,00 (Sete mil, trezentos e trinta e quatro reais).**

No preço proposto acima, já estão incluídas todas e quaisquer despesas com frete/transporte/entrega, mão de obra para carga e descarga, seguros, encargos sociais, tributos, produtos e/ou contribuições e quaisquer outras despesas necessárias e indispensáveis que incidam ou vierem a incidirem sobre o objeto proposto.

### 3. Informações complementares:

Prazo de Entrega: 15 (quinze) dias.

Validade da Proposta: 60 (sessenta) dias, contados a partir da data de abertura do pregão.

Forma de Pagamento: em até 30 (trinta) dias após a apresentação da Nota Fiscal.

### 4. Declaração:

Declaramos que conhecemos, concordamos e atendemos a todas as especificações do edital.

Curitiba, 07 de julho de 2023.

**ELCIO  
CASTELH  
ANO:0327  
5079859**

Assinado digitalmente por ELCIO  
CASTELHANO:03275079859  
ND: C=BR, O=ICP-Brasil, OU=  
Presencial, OU=15400783000178,  
OU=Secretaria da Receita Federal  
do Brasil - RFB, OU=RFB e-CPF A1,  
OU=(em branco), CN=ELCIO  
CASTELHANO:03275079859  
Razão: Eu sou o autor deste  
documento  
Localização:  
Data: 2023.07.07 09:38:22-03'00'  
Foxit PDF Reader Versão: 12.0.2

Elcio Castelhana – Administrador

CPF 032.750.798-59 / RG 8.005.461 SSP/SP



**CARTA PROPOSTA**

**PROPOSTA DE PREÇOS REFERENTE AO PE 34/2023 - PREFEITURA MUNICIPAL DE BANDEIRANTES**

INFORMAÇÕES DA LICITAÇÃO			
Modalidade:	PE tipo MENOR POR ITEM	Número/Ano Licitação:	34/2023
Data/Hora de Abertura:	10/07/2023 ÀS 08h 30min		
Objeto:	<b>AQUISIÇÃO DE MATERIAIS ELÉTRICOS, ELETRÔNICOS, FITAS ADESIVAS, FERRAMENTAS, TUBOS E CONEXÕES, EPI PARA ELETRICISTA, FERRAGENS, ESCADAS E POSTES DE CONCRETO PARA DIVERSAS SECRETARIAS DO MUNICÍPIO DE BANDEIRANTES-PR.</b>		

A Empresa Sidnei Nogueira 46451447153 (Inove Energia Solar) sediada à Rua Treze de maio, 46, no Centro de Porto União/SC, com o Telefone: (42) 9 9954-4408, inscrita no CNPJ/MF sob nº 33.522.588/0001-00, neste ato representada por Sidnei Nogueira, após examinar todas as cláusulas e condições estipuladas no Edital em referência apresenta sua proposta nos termos consignados no mencionado ato convocatório e seus anexos, com os quais concordamos plenamente. Informamos que estão inclusos nos preços ofertados todos os tributos, frete, custos e despesas diretas ou indiretas, sendo de nossa inteira responsabilidade, ainda, os que porventura venham a ser omitidos na proposta ou incorretamente cotados.

Apresentamos e submetemos a apreciação de Vossa Senhoria, nossa proposta de preços para fornecimento dos produtos abaixo discriminados, em conformidade com o constante no Termo de Referência – ANEXO I, e demais documentos integrantes do Pregão em referência, sendo:

ITENS DA PROPOSTA FORNECEDOR							
ÍTE M	UND	DESCRIÇÃO	FABR/MARCA	MODELO	QTD	VALOR MEDIO	VALOR TOTAL
127	Un	Interruptor Material: Pvc Rígido, Aplicação: Instalações Elétricas, Cor: Branca, Corrente Nominal: 10 A, Dimensões: 4 X 2 POL, Tipo: Bipolar, Formato: Retangular	Ilumi	1931	50	13,40	670,00
128	Un	Interruptor Material: Termoplástico Autoextinguível, Acabamento: Com Placa E Parafuso, Aplicação: Instalações Elétricas, Corrente Nominal: 10 A, Tipo: Paralelo_(Three-Way), Quantidade Seções: 1 UN, Tensão Nominal: 250 V, Tipo Acionamento: Tecla Dupla, Posição Relativa: Sobrepor, Formato: Retangular	Ilumi	1924	50	14,27	713,50
129	Un	Interruptor Material: Termoplástico Autoextinguível, Corrente Nominal: 10 A, Tipo: Triplo, Tensão Nominal: 250 V, Tipo Acionamento: Tecla Simples Horizontal, Quantidade Polos: 3 U	Ilumi	1919	30	20,23	606,90
147	Un	Plugue Número Polos: 2 P + T, Corrente Nominal: 10 A, Tipo: Fêmea, Características Adicionais: Com Carcaça De Plástico Auto Extinguível E Contatos	Pluzie	9248	100	7,95	795,00
148	Un	Plugue Número Polos: 2 P + T, Corrente Nominal: 20 A, Tipo: Fêmea, Tensão Nominal: 250 V, Formato Contato: Redondo	Pluzie	9256	100	8,36	836,00
149	Un	Plugue Número Polos: 2 P + T, Corrente Nominal: 10 A, Tipo: Macho, Normas Técnicas: Nbr 14136, Tipo Saída: Lateral 90°, Cor Corpo: Cinza, Tensão Nominal: 250	Pluzie	9216	100	9,18	918,00
150	Un	Plugue Corrente Nominal: 20 A, Tipo: Macho, Tensão Nominal: 250 V, Número Pinos: 2 UN, Formato Pinos: Cilindrico	Ilumi	14241	100	9,91	991,00
168	Un	Soquete Lâmpada Material: Porcelana, Material Contato: Latão, Tipo: Rosqueável, Tipo Base: E-40, Tipo Lâmpada: Incandescente	Pluzie	8641	100	13,97	1.397,00

**Endereço:** Rua Treze de maio, 46, no Centro de Porto União/SC, CEP 89400-000

**Telefone:** (42) 3524-4996 / (42) 9 9954-4408, **e-mail:** energiasolarinove@gmail.com



429

170	Un	Soquete Lâmpada Material: Termoplástico, Características Adicionais: Com Chave Liga/Desliga, Tipo Base: E-27, Tensão Nominal: 110/220 V, Potência Máxima: 150	Pluzie	8602	30	7,86	235,80
171	Un	Tomada Número Polos: 2 P + T, Corrente Nominal: 10 A, Dimensões: 4x2"Ou 4x4" POL, Tipo: Modular De Encaixe, Padrão: Brasileiro, Tensão Nominal: 250	Pluzie	3212	200	9,48	1.896,00
173	Un	Tomada Modelo: Dupla, Número Polos: 2 P + T, Aplicação: Caixa 4 X 2 Pol, Corrente Nominal: 10 A, Características Adicionais: Com Espelho, Normas Técnicas: Nbr14136 E Iec60.884, Tensão Nominal: 250 V, Formato Contato: Pino Cilíndrico	Pluzie	3213	100	14,18	1.418,00
174	Un	Tomada Material: Pvc - Cloreto De Polivinila, Modelo: Dupla, Aplicação: Condulete Instalação Elétrica, Corrente Nominal: 20 A, Características Adicionais: Completa (Caixa, Espelho E Tomada), Cor Corpo: Branca, Tensão Nominal: 250 V, Formato Contato: 2p + T	Pluzie	3214	30	15,05	451,50
175	Un	Tomada Modelo: Padrão Brasileiro, Aplicação: Rede Elétrica, Corrente Nominal: 10 A, Características Adicionais: Sem Espelho, Normas Técnicas: Nbr 14136, Tipo Fixação: Encaixe, Cor Corpo: Branca, Tensão Nominal: 250 V, Formato Contato: 2p + T	Ilumi	81140	400	8,98	3.592,00
176	Un	Tomada Modelo: Simples, Aplicação: Instalação Elétrica, Corrente Nominal: 20 A, Tipo Fixação: Embutir, Cor Corpo: Branca, Tensão Nominal: 220	Ilumi	80151	50	11,07	553,50
<b>Valor Total</b>							<b>15.074,20</b>

**Valor total da proposta: R\$ 15.074,20 (quinze mil setenta e quatro reais e vinte centavos).**

<b>INFORMAÇÕES DO LICITANTE FORNECEDOR</b>			
<b>RAZÃO SOCIAL:</b>		Sidnei Nogueira46451447156	
<b>CNPJ/MF:</b>	33.522.588/0001-00	<b>INSC. ESTADUAL:</b>	260166596
<b>ENDEREÇO COMPLETO:</b>	Rua Treze me maio, 46. centro. Porto União-SC		
<b>REPRESENTANTE LEGAL:</b>	Sidnei Nogueira		
<b>E-MAIL:</b>	energiasolarinove@gmail.com	<b>FONE:</b>	(42)99954-4408
<b>BANCO:</b>	Banco do Brasil - 001	<b>AGÊNCIA:</b>	2490-2
<b>CHAVE PIX:</b>	admin@inoveenergiasolar.com	<b>Nº CONTA CORRENTE:</b>	32930-4

Caso nossa empresa seja a vencedora desta licitação, o contrato deverá ser assinado por:

Nome:	Sidnei Nogueira		
R.G	nº 59.120.754-0 SSP/SP	C.P.F	464.514.471-53

**No preço proposto acima, já estão incluídas todas e quaisquer despesas com frete/transporte/entrega, mão de obra para carga e descarga, seguros, encargos sociais, tributos, produtos e/ou contribuições e quaisquer outras despesas necessárias e indispensáveis que incidam ou vierem a incidirem sobre o objeto proposto.**

**Informações complementares:**

Retirada. Local e Prazo de Entrega:	Em conformidade com as disciplinas postas no Termo de Referência
Validade da Proposta de Preços:	Mínimo de 90 (noventa) dias, contados a partir da data de abertura do pregão
Forma de Pagamento:	Em conformidade com as disciplinas postas no Termo de Referência

**Endereço:** Rua Treze de maio, 46, no Centro de Porto União/SC, CEP 89400-000  
**Telefone:** (42) 3524-4996 / (42) 9 9954-4408, **e-mail:** energiasolarinove@gmail.com

7.28  
J

**OBSERVAÇÕES:**

Declaramos que conhecemos, concordamos e atendemos a todas as especificações do edital.

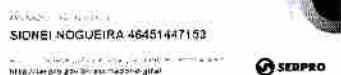

Porto União-SC, 06 de julho de 2023.

*Sidnei Nogueira*

SIDNEI NOGUEIRA 46451447153

Sidnei Nogueira  
RG 591207540 SSP/SP  
CPF 46451447153

33.522.588/0001-00

SIDNEI NOGUEIRA 46451447153

Rua Treze de Maio, 46  
Centro - CEP 89400-000  
Porto União - SC

J



**J.LAVANDOSKI FERRAGENS**

Rua: Rua Fulgêncio Miguel Coffy, 414 Bairro Atlântico Erechim/RS CEP: 99705-474

Telefone: (54) 9.9150-7689 ou 9.9609-6638

CNPJ: 36.673.446/0001-24 IE: 039/0185850 IM: 106534

Email: jlavandoskiferragens@gmail.com

729

Ao Órgão 987445 - PREFEITURA MUNICIPAL DE BANDEIRANTES. Pregão Eletrônico N° 342023. Apresentamos nossa proposta de preços.

Item	Descrição	Unidade	Qty	R\$ Unitário	Valor Total
4	LÂMPADA BULBO LED - 20W - E27 - 220V - 6500K - EXCLUSIVO PARA ME, EPP E MEI LOCAL <b>MARCA: KIAN</b> <b>FABRICANTE: KIAN</b> <b>MODELO/VERSÃO: KIAN</b>	UNIDADE	200,00	30,00	6.000,00
6	FIO DE COBRE FLEXÍVEL ISOLADO - 6,0MM <sup>2</sup> - EXCLUSIVO PARA ME, EPP E MEI LOCAL <b>MARCA: ENERGY</b> <b>FABRICANTE: ENERGY</b> <b>MODELO/VERSÃO: ENERGY</b>	METRO	400,00	6,03	2.412,00
8	FIO DE COBRE FLEXÍVEL ISOLADO - 10MM <sup>2</sup> - EXCLUSIVO PARA ME, EPP E MEI LOCAL <b>MARCA: ENERGY</b> <b>FABRICANTE: ENERGY</b> <b>MODELO/VERSÃO: ENERGY</b>	METRO	600,00	9,55	5.730,00
10	CABO DE COBRE - RÍGIDO/SÓLIDO 750V - 10MM <sup>2</sup> - EXCLUSIVO PARA ME, EPP E MEI LOCAL <b>MARCA: ENERGY</b> <b>FABRICANTE: ENERGY</b> <b>MODELO/VERSÃO: ENERGY</b>	METRO	500,00	18,71	9.355,00
12	CABO PP FLEXÍVEL - 4 VIAS X 6MM - EXCLUSIVO PARA ME, EPP E MEI <b>MARCA: ENERGY</b> <b>FABRICANTE: ENERGY</b> <b>MODELO/VERSÃO: ENERGY</b>	METRO	500,00	34,32	17.160,00
14	CONECTOR DERIVAÇÃO PERFURANTE - CDP 10X95MM <sup>2</sup> - EXCLUSIVO PARA ME, EPP E MEI <b>MARCA: INTELLI</b> <b>FABRICANTE: INTELLI</b> <b>MODELO/VERSÃO: INTELLI</b>	UNIDADE	1.000,00	20,00	20.000,00
15	FIO DE COBRE PARALELO 2X2,5MM - EXCLUSIVO PARA ME, EPP E MEI <b>MARCA: ENERGY</b> <b>FABRICANTE: ENERGY</b> <b>MODELO/VERSÃO: ENERGY</b>	METRO	1.500,00	5,17	7.755,00
17	LÂMPADA LED TUBULAR T8 - 18W - 6500K - 1,20M - EXCLUSIVO PARA ME, EPP E MEI <b>MARCA: KIAN</b> <b>FABRICANTE: KIAN</b> <b>MODELO/VERSÃO: KIAN</b>	UNIDADE	600,00	30,00	18.000,00
19	RAMAL/ CABO DE ALUMÍNIO QUADRUPLIX (3F E 1N) - 25MM - EXCLUSIVO PARA ME, EPP E MEI <b>MARCA: NEOCABLE</b> <b>FABRICANTE: NEOCABLE</b> <b>MODELO/VERSÃO: NEOCABLE</b>	METRO	500,00	30,00	15.000,00
47	CABO DE COBRE - RÍGIDO/SÓLIDO 750V - 16MM <sup>2</sup> <b>MARCA: ENERGY</b> <b>FABRICANTE: ENERGY</b> <b>MODELO/VERSÃO: ENERGY</b>	METRO	100,00	20,10	2.010,00
48	CABO DE COBRE - RÍGIDO/SÓLIDO 750V - 25MM <sup>2</sup> <b>MARCA: ENERGY</b> <b>FABRICANTE: ENERGY</b> <b>MODELO/VERSÃO: ENERGY</b>	METRO	100,00	44,04	4.404,00
49	CABO DE COBRE - RÍGIDO/SÓLIDO 750V - 35MM <sup>2</sup>	METRO	100,00	57,17	5.717,00



**J.LAVANDOSKI FERRAGENS**

Rua: Rua Fulgêncio Miguel Coffy, 414 Bairro Atlântico Erechim/RS CEP: 99705-474

Telefone: (54) 9.9150-7689 ou 9.9609-6638

CNPJ: 36.673.446/0001-24 IE: 039/0185850 IM: 106534

Email: jlavandoskiferragens@gmail.com

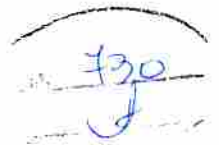

Ao Órgão 987445 - PREFEITURA MUNICIPAL DE BANDEIRANTES. Pregão Eletrônico N° 342023. Apresentamos nossa proposta de preços.

Item	Descrição	Unidade	Qty	R\$ Unitário	Valor Total
	<b>MARCA: ENERGY</b> <b>FABRICANTE: ENERGY</b> <b>MODELO/VERSÃO: ENERGY</b>				
50	CABO DE COBRE -RÍGIDO/SÓLIDO 750V - 50MM <sup>2</sup>	METRO	100,00	85,67	8.567,00
	<b>MARCA: ENERGY</b> <b>FABRICANTE: ENERGY</b> <b>MODELO/VERSÃO: ENERGY</b>				
53	CABO PP FLEXÍVEL - 2 VIAS X 2,5MM	METRO	1.000,00	9,27	9.270,00
	<b>MARCA: ENERGY</b> <b>FABRICANTE: ENERGY</b> <b>MODELO/VERSÃO: ENERGY</b>				
54	CABO PP FLÉXIVEL - 3 VIAS X 4MM	METRO	500,00	17,92	8.960,00
	<b>MARCA: ENERGY</b> <b>FABRICANTE: ENERGY</b> <b>MODELO/VERSÃO: ENERGY</b>				
55	CABO PP FLEXÍVEL - 3 VIAS X 6MM	METRO	500,00	26,47	13.235,00
	<b>MARCA: ENERGY</b> <b>FABRICANTE: ENERGY</b> <b>MODELO/VERSÃO: ENERGY</b>				
110	FIO DE COBRE FLEXIVEL ISOLADO - 1,5MM <sup>2</sup>	METRO	600,00	8,56	5.136,00
	<b>MARCA: ENERGY</b> <b>FABRICANTE: ENERGY</b> <b>MODELO/VERSÃO: ENERGY</b>				
111	FIO DE COBRE FLEXÍVEL ISOLADO - 16MM <sup>2</sup>	METRO	300,00	19,65	5.895,00
	<b>MARCA: ENERGY</b> <b>FABRICANTE: ENERGY</b> <b>MODELO/VERSÃO: ENERGY</b>				
112	FIO DE COBRE FLEXIVEL ISOLADO - 2,5MM <sup>2</sup>	METRO	2.000,00	3,08	6.160,00
	<b>MARCA: ENERGY</b> <b>FABRICANTE: ENERGY</b> <b>MODELO/VERSÃO: ENERGY</b>				
113	FIO DE COBRE FLEXÍVEL ISOLADO - 25MM <sup>2</sup>	METRO	200,00	29,91	5.982,00
	<b>MARCA: ENERGY</b> <b>FABRICANTE: ENERGY</b> <b>MODELO/VERSÃO: ENERGY</b>				
114	FIO DE COBRE FLEXÍVEL ISOLADO - 35MM <sup>2</sup>	METRO	200,00	44,64	8.928,00
	<b>MARCA: ENERGY</b> <b>FABRICANTE: ENERGY</b> <b>MODELO/VERSÃO: ENERGY</b>				
115	FIO DE COBRE FLEXÍVEL ISOLADO - 4,0MM <sup>2</sup>	METRO	400,00	4,44	1.776,00
	<b>MARCA: ENERGY</b> <b>FABRICANTE: ENERGY</b> <b>MODELO/VERSÃO: ENERGY</b>				
116	FIO DE COBRE FLEXÍVEL ISOLADO - 50MM <sup>2</sup>	METRO	100,00	74,33	7.433,00
	<b>MARCA: ENERGY</b> <b>FABRICANTE: ENERGY</b> <b>MODELO/VERSÃO: ENERGY</b>				
117	FIO DE COBRE PARALELO 2X1,0MM	METRO	500,00	10,69	5.345,00
	<b>MARCA: ENERGY</b> <b>FABRICANTE: ENERGY</b> <b>MODELO/VERSÃO: ENERGY</b>				
118	FIO DE COBRE PARALELO 2X1,5MM	METRO	1.000,00	4,07	4.070,00
	<b>MARCA: ENERGY</b> <b>FABRICANTE: ENERGY</b> <b>MODELO/VERSÃO: ENERGY</b>				
119	FIO DE COBRE PARALELO 2X4,0MM	METRO	600,00	8,18	4.908,00

**J.LAVANDOSKI FERRAGENS**

Rua: Rua Fulgêncio Miguel Coffy, 414 Bairro Atlântico Erechim/RS CEP: 99705-474

Telefone: (54) 9.9150-7689 ou 9.9609-6638

CNPJ: 36.673.446/0001-24 IE: 039/0185850 IM: 106534

Email: jlavandoskiferragens@gmail.com



Ao Órgão 987445 - PREFEITURA MUNICIPAL DE BANDEIRANTES. Pregão Eletrônico N° 342023. Apresentamos nossa proposta de preços.

Item	Descrição	Unidade	Qtd	R\$ Unitário	Valor Total
	<b>MARCA: ENERGY</b> <b>FABRICANTE: ENERGY</b> <b>MODELO/VERSÃO: ENERGY</b>				
120	FIO SÓLIDO 10MM	METRO	100,00	15,69	1.569,00
	<b>MARCA: URANO</b> <b>FABRICANTE: URANO</b> <b>MODELO/VERSÃO: URANO</b>				
123	FITA ISOLANTE (PRETA) 19MM X 20M	UNIDADE	100,00	9,91	991,00
	<b>MARCA: FOXLUX</b> <b>FABRICANTE: FOXLUX</b> <b>MODELO/VERSÃO: FOXLUX</b>				
130	LÂMPADA BULBO LED - 40W - 40W - E27 - 127V - 6500K	UNIDADE	500,00	60,00	30.000,00
	<b>MARCA: KIAN</b> <b>FABRICANTE: KIAN</b> <b>MODELO/VERSÃO: KIAN</b>				
155	RAMAL/ CABO DE ALUMÍNIO QUADRUPLEX (3F E 1N) - 16MM	METRO	500,00	20,00	10.000,00
	<b>MARCA: NEOCABLE</b> <b>FABRICANTE: NEOCABLE</b> <b>MODELO/VERSÃO: NEOCABLE</b>				
156	RAMAL/ CABO DE ALUMÍNIO QUADRUPLEX (3F E 1N) - 35MM	METRO	100,00	45,00	4.500,00
	<b>MARCA: NEOCABLE</b> <b>FABRICANTE: NEOCABLE</b> <b>MODELO/VERSÃO: NEOCABLE</b>				
157	REFLETOR LED - 100W - 6500K	UNIDADE	50,00	200,00	10.000,00
	<b>MARCA: ARCO IRES</b> <b>FABRICANTE: ARCO IRES</b> <b>MODELO/VERSÃO: ARCO IRES</b>				
158	REFLETOR LED - 500W - 6500K	UNIDADE	100,00	1.000,00	100.000,00
	<b>MARCA: ARCO IRES</b> <b>FABRICANTE: ARCO IRES</b> <b>MODELO/VERSÃO: ARCO IRES</b>				
159	REFLETOR LED - 50W - 6500K	UNIDADE	40,00	150,00	6.000,00
	<b>MARCA: ARCO IRES</b> <b>FABRICANTE: ARCO IRES</b> <b>MODELO/VERSÃO: ARCO IRES</b>				
				<b>Valor total da proposta:</b>	<b>372.268,00</b>

O valor total dessa proposta é de R\$372.268,00 (trezentos e setenta e dois mil e duzentos e sessenta e oito reais).





**J.LAVANDOSKI FERRAGENS**

Rua: Rua Fulgêncio Miguel Coffy, 414 Bairro Atlântico Erechim/RS CEP: 99705-474

Telefone: (54) 9.9150-7689 ou 9.9609-6638

CNPJ: 36.673.446/0001-24 IE: 039/0185850 IM: 106534

Email: jlavandoskiferragens@gmail.com



Ao Órgão 987445 - PREFEITURA MUNICIPAL DE BANDEIRANTES. Pregão Eletrônico N° 342023. Apresentamos nossa proposta de preços.

Item	Descrição	Unidade	Qty	R\$ Unitário	Valor Total
------	-----------	---------	-----	--------------	-------------

**Dados Comerciais:**

Banco: 001 - Banco do Brasil

Conta: 35.800-2

Agência: 4251-X

Validade da proposta: 60 Dias

Prazo de entrega: Conforme edital

Prazo para pagamento: Conforme Edital

Prazo de garantia: Conforme edital

**Observações:**

DECLARO expressamente que estou plenamente ciente e de acordo com todas as condições estabelecidas no presente Edital e nos seus Anexos e que o preço cotado inclui todos os custos e despesas necessários ao cumprimento integral das obrigações decorrentes da contratação, encargos sociais, benefícios e despesas diretas e indiretas, aí incluídos as despesas fiscais etc. de modo que nenhuma outra remuneração seja devida à empresa vencedora.

DECLARA para todos os fins de direito, especificamente para participação de licitação no , que estou(amos) sob o regime de tributação de microempresa e empresa de pequeno porte, nos moldes previstos no artigo 34 da Lei n.º 11.488/2007, para efeito de participação em Pregão eletrônico, conforme disposto na Lei Complementar n.º 123, de 14 de dezembro de 2006.

Declaramos Inexistência de fato impeditivo de habilitação;

Declaramos Que a licitante de que não possui em seu quadro de pessoal, empregados menores de 18 (dezoito) anos, em trabalho perigoso ou insalubre e de menores de 16 (dezesesseis) anos em qualquer trabalho,

salvo na condição de aprendiz, a partir de 14 (catorze) anos, nos termos da Emenda Constitucional N. 20/98;

Declaramos que a licitante não possui em seu quadro, servidor, dirigente de órgão ou entidade contratante ou responsável pela licitação;

**DADOS DO REPRESENTANTE LEGAL:**

Sr. Jonas Lavandoski, E-mail: jlavandoskiferragens@gmail.com, Telefone de Contato: (54) 99150-7689, CPF nº 015.313.820-37 e portador(a) da Carteira de Identidade nº 5094708095, residente e domiciliado na Rua João Costotchenco, nº 62, bairro Três Vendas, CEP 99713-074, cidade de Erechim, Estado de Rio Grande do Sul. DECLARO, sob as penas da lei, que os produtos ofertados atendem todas as especificações exigidas no Edital.

Erechim, 6 de Julho de 2023

**Representante Legal**

Jonas Lavandoski

RG:5094708095

CPF:015.313.820-37

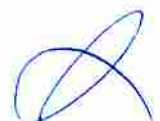





PLATMADEIRAS

432

## LICITAÇÃO PREGÃO ELETRÔNICO Nº 34/2023

Fornecedor: PLATMADEIRAS LTDA

CNPJ: 19.366.765/0001-78 – Inscrição Estadual: 906.50674-28

Endereço: Rua Dona Flauzina Francisca Lemes, nº 299 Bairro: Jardim Bela Vista II

CEP: 86.430-000. Cidade: Santo Antônio da Platina. Estado: Paraná

Telefone: (43) 3141-8320 – E-mail: [pregaoplatmadeiras@gmail.com](mailto:pregaoplatmadeiras@gmail.com)

Bradesco. Agência: 1588-1 Conta Corrente: 27585-9

PREVISÃO DE ENTREGA: Conforme edital.

### CARTA PROPOSTA

Apresentamos nossa Proposta de Preços ao Edital de Pregão Eletrônico nº 34/2023 em epígrafe que tem por objeto é o **AQUISIÇÃO DE MATERIAIS ELÉTRICOS, ELETRÔNICOS, FITAS ADESIVAS, FERRAMENTAS, TUBOS E CONEXÕES, EPI PARA ELETRICISTA, FERRAGENS, ESCADAS E POSTES DE CONCRETO PARA DIVERSAS SECRETARIAS DO MUNICÍPIO DE BANDEIRANTES-PR.**, conforme condições, quantidades e exigências estabelecidas neste Edital, conforme PLANILHA ANEXA:

ITEM	DESCRIÇÃO	QUANT	UND	VL UNIT	VL TOTAL	MARCA
1	CAIXA DE PASSAGEM PRÉ-MOLDADO - 40X40X30CM - DE CONCRETO	100	UM	R\$ 63,50	R\$ 6.350,00	CONSTRUMIX
2	CAIXA PARA MEDIDOR PADRÃO COPEL - CN-1	25	UM	R\$ 224,27	R\$ 5.606,75	DR DISTRIBUIDORA
3	CANALETA PVC - C/ DUPLA FACE - 20 X 10 X 2000MM (BRANCO)	500	UM	R\$ 10,86	R\$ 5.430,00	ALUMBRA
4	LÂMPADA BULBO LED - 20W - E27 - 220V - 6500K	200	UM	R\$ 24,81	R\$ 4.962,00	AVANT
6	FIO DE COBRE FLEXÍVEL ISOLADO - 6,0MM <sup>2</sup>	400	UM	R\$ 6,03	R\$ 2.412,00	CONDUSUL
8	FIO DE COBRE FLEXÍVEL ISOLADO - 10MM - EXCLUSIVO PARA ME, EPP E MEI LOCAL	600	UM	R\$ 9,55	R\$ 5.730,00	CONDUSUL
9	DISJUNTOR TRIPOLAR - 150A- EXCLUSIVO PARA ME, EPP E MEI LOCAL	20	UM	R\$ 384,30	R\$ 7.686,00	SOPRANO
12	CABO PP FLEXÍVEL - 4 VIAS X 6MMI	500	UM	R\$ 34,32	R\$ 17.160,00	SIL

Rua D. Flauzina Francisca Lemes - 299 - Bairro: J. Bela Vista II - Santo Antônio da Platina PR - CEP: 86430-000

CNPJ: 19.366.765/0001-78

Tel./Fax: (43) 3141-8320

EMAIL: [pregaoplatmadeiras@gmail.com](mailto:pregaoplatmadeiras@gmail.com)

432



PLAT **MADEIRAS**

*By*

14	CONECTOR DERIVAÇÃO PERFORANTE - CDP 10X95MM <sup>2</sup>	1	UM	R\$ 14,16	R\$ 14,16	REALUZ
15	FIO DE COBRE PARALELO 2X2,5MM- EXCLUSIVO PARA ME. EPP E MEI	1500	UM	R\$ 5,17	R\$ 7.755,00	CONDUSUL
17	LÂMPADA LED TUBULAR T8 - 18W - 6500k - 1,20M	600	UM	R\$ 21,11	R\$ 12.666,00	BLUMENAU
19	RAMAL/ CABO DE ALUMÍNIO QUADRUPLEX (3F E 1N) - 25M	500	UM	R\$ 23,03	R\$ 11.515,00	REALLUZ
20	ALÇA PRÉ FORMADA P/ CABO DE ALUMÍNIO 16MM	20	UM	R\$ 6,73	R\$ 134,60	REALUZ
21	ALÇA PRÉ FORMADA P/ CABO DE ALUMÍNIO 25MM	20	UM	R\$ 8,00	R\$ 160,00	REALUZ
23	ALÇA PRÉ FORMADA P/ CABO DE ALUMÍNIO 50MM	20	UM	R\$ 13,33	R\$ 266,60	REALUZ
24	ALICATE AMPERIMETRO COM MULTIMETRO - DIGITAL	8	UM	R\$ 114,78	R\$ 918,24	REALUZ
32	BASE/SUPOORTE METÁLICO P/ RELÉ FOTOELÉTRICO	50	UM	R\$ 18,50	R\$ 925,00	REALLUZ
33	BOCAL SOQUETE ADAPTADOR - PORCELANA - ROSCA E27 P/ E40 (AMPLIAÇÃO)	100	UM	R\$ 17,89	R\$ 1.789,00	FOX LUX
34	BOCAL SOQUETE ADAPTADOR - PORCELANA - ROSCA E40 P/ E27 (REDUÇÃO)	100	UM	R\$ 11,27	R\$ 1.127,00	MORADA
35	BROCA DE AÇO VIDEA P/ CONCRETO - C/ ENGATE RÁPIDO - 10MM	10	UM	R\$ 14,82	R\$ 148,20	MTX
37	BROCA DE AÇO VIDEA P/ CONCRETO - C/ ENGATE RÁPIDO - 6MM	10	UM	R\$ 10,29	R\$ 102,90	IRWIN
38	BROCA DE AÇO VIDEA P/ CONCRETO - C/ ENGATE RÁPIDO - 8MM	10	UM	R\$ 12,08	R\$ 120,80	INGCO
44	CABEÇOTE ALUMÍNIO P/ ELETRODUTO - 1"	10	UM	R\$ 5,46	R\$ 54,60	BETEL
47	CABO DE COBRE - RÍGIDO/SÓLIDO 750V - 16MM <sup>2</sup>	100	UM	R\$ 20,10	R\$ 2.010,00	SIL
48	CABO DE COBRE - RÍGIDO/SÓLIDO 750V - 25MM <sup>2</sup>	100	UM	R\$ 44,04	R\$ 4.404,00	SIL
49	CABO DE COBRE - RÍGIDO/SÓLIDO 750V - 35MM <sup>2</sup>	100	UM	R\$ 57,17	R\$ 5.717,00	SIL
50	CABO DE COBRE - RÍGIDO/SÓLIDO 750V - 50MM <sup>2</sup>	100	UM	R\$ 85,67	R\$ 8.567,00	SIL
51	CABO DE REDE EXTERNO BLINDADO - CAT6	3	UM	R\$ 7,54	R\$ 22,62	REALLUZ
52	CABO DE REDE - LAN ETHERNET - RJ45	3	UM	R\$ 2,53	R\$ 7,59	REALLUZ
53	CABO PP FLEXÍVEL - 2 VIAS X 2,5MM	1	UM	R\$ 9,27	R\$ 9,27	CONDUSUL
54	CABO PP FLÉXIVEL - 3 VIAS X 4MM	500	UM	R\$ 17,52	R\$ 8.760,00	CONDUSUL

Rua D. Flauzina Francisca Lemes - 299 - Bairro: J. Bela Vista II - Santo Antônio da Platina PR - CEP: 86430-000

CNPJ: 19.366.765/0001-78

Tel./Fax: (43) 3141-8320

EMAIL: pregaoplatmadeiras@gmail.com

*By*





PLATMADEIRAS

735

55	CABO PP FLEXÍVEL - 3 VIAS X 6MM	500	UM	R\$ 26,47	R\$ 13.235,00	CONDUSUL
56	CAIXA DE SOBREPOR P/ TOMADA	150	UM	R\$ 6,78	R\$ 1.017,00	ATALAIA
57	CAIXA DE SOBREPOR P/ TOMADA SISTEMA X	100	UM	R\$ 14,17	R\$ 1.417,00	MARGIRIUS
58	CAIXA POLIFÁSICA C/ LENTE PARA MEDIDOR - CNPH - PADRÃO COPEL	1	UM	R\$ 391,52	R\$ 391,52	REALLUZ
61	CAPACITOR P/ VENTILADOR - 2 FIOS 10Uf - 250V	50	UM	R\$ 17,42	R\$ 871,00	REALUZ
62	CHAVE/CONTROLE DE VELOCIDADE - PARA VENTILADOR DE PAREDE - P/ CAIXINHA 4X2"	50	UM	R\$ 30,71	R\$ 1.535,50	REALLUZ
66	CHAVE INGLESA - CROMADA - AÇO CARBONO - 10"	5	UM	R\$ 91,14	R\$ 455,70	NOVE.54
67	CHAVE PHILIPS - AÇO CROMO VANÁDIO - 1/4 X 8"	15	UM	R\$ 12,34	R\$ 185,10	WORKER
68	CHAVE PHILIPS - AÇO CROMO VANÁDIO - 3/16 X 5"	5	UM	R\$ 10,94	R\$ 54,70	WORKER
69	CHAVE PHILIPS - AÇO CROMO VANÁDIO - 3/16 X 8"	15	UM	R\$ 13,00	R\$ 195,00	WORKER
73	CONECTOR DE PORCELANA TRIPOLAR - 10MM - 25A	50	UM	R\$ 5,75	R\$ 287,50	FERTAK
74	CONECTOR DERIVAÇÃO PERFURANTE - CDP 25X125MM <sup>2</sup>	50	UM	R\$ 28,60	R\$ 1.430,00	REALLUZ
75	CONECTOR GRAMPO P/ HASTE ATERRAMENTO ELÉTRICO - 5/8X3/4"	10	UM	R\$ 13,61	R\$ 136,10	REALLUZ
76	CONECTOR SPLIT BOLT - 10MM - COBRE	20	UM	R\$ 9,54	R\$ 190,80	REALUZ
77	CONECTOR SPLIT BOLT - 125 MM - COBRE	20	UM	R\$ 75,97	R\$ 1.519,40	REALLUZ
78	CONECTOR SPLIT BOLT - 16MM - COBRE	20	UM	R\$ 13,94	R\$ 278,80	REALUZ
79	CONECTOR SPLIT BOLT - 25MM - COBRE	20	UM	R\$ 15,63	R\$ 312,60	REALUZ
80	CONECTOR SPLIT BOLT - 35MM - COBRE	20	UM	R\$ 18,81	R\$ 376,20	REALUZ
81	CONECTOR SPLIT BOLT - 75 MM - COBRE	20	UM	R\$ 40,26	R\$ 805,20	MARTINS
83	CONECTOR TAPIT METÁLICO PARA 1 PARAFUSO - 1/0 - PEQUENO	100	UM	R\$ 6,02	R\$ 602,00	REALUZ
85	CONTATOR TRIPOLAR - 25A - 220V	15	UM	R\$ 140,67	R\$ 2.110,05	SOPRANO
86	CONTATOR TRIPOLAR - 32A - 220V	15	UM	R\$ 163,68	R\$ 2.455,20	SOPRANO
87	CONTATOR TRIPOLAR - 45A - 220V	10	UM	R\$ 351,03	R\$ 3.510,30	SOPRANO
88	DISJUNTOR BIPOLAR - 16A	50	UM	R\$ 34,09	R\$ 1.704,50	FOCO
89	DISJUNTOR BIPOLAR - 20A	50	UM	R\$ 48,02	R\$ 2.401,00	FAME

Rua D. Flauzina Francisca Lemes - 299 - Bairro: J. Bela Vista II - Santo Antônio da Platina PR - CEP: 86430-000

CNPJ: 19.366.765/0001-78

Tel./Fax: (43) 3141-8320

EMAIL: pregaoplatmadeiras@gmail.com

9





PLAT MADEIRAS

736

90	DISJUNTOR BIPOLAR - 32A	50	UM	R\$ 46,56	R\$ 2.328,00	FOCO
91	DISJUNTOR BIPOLAR - 40A	30	UM	R\$ 45,31	R\$ 1.359,30	FOCO
92	DISJUNTOR BIPOLAR - 50A	50	UM	R\$ 50,94	R\$ 2.547,00	FOCO
94	DISJUNTOR MONOPOLAR - 10A	30	UM	R\$ 13,27	R\$ 398,10	ELETROMAR
95	DISJUNTOR MONOPOLAR - 20A	30	UM	R\$ 12,37	R\$ 371,10	FOCO
96	DISJUNTOR MONOPOLAR - 32A	40	UM	R\$ 15,45	R\$ 618,00	FOCO
97	DISJUNTOR MONOPOLAR - 40A	30	UM	R\$ 17,33	R\$ 519,90	FOCO
98	DISJUNTOR MONOPOLAR - 50A	30	UM	R\$ 14,71	R\$ 441,30	FOCO
99	DISJUNTOR TRIPOLAR - 100A	10	UM	R\$ 203,20	R\$ 2.032,00	SOPRANO
100	DISJUNTOR TRIPOLAR - 200A	10	UM	R\$ 516,89	R\$ 5.168,90	SOPRANO
101	DISJUNTOR TRIPOLAR - 30A	5	UM	R\$ 229,00	R\$ 1.145,00	SOPRANO
102	DISJUNTOR TRIPOLAR - 50A	20	UM	R\$ 109,72	R\$ 2.194,40	FOCO
103	DISJUNTOR TRIPOLAR - 70A	10	UM	R\$ 137,37	R\$ 1.373,70	SOPRANO
104	ESCADA DE ALUMINIO 11 DEGRAUS - EXTENSIVA	2	UM	R\$ 771,85	R\$ 1.543,70	MOR
105	ESCADA DE ALUMINIO 8 DEGRAUS - EXTENSIVA	5	UM	R\$ 597,73	R\$ 2.988,65	MOR
108	FILTRO DE LINHA 10A - C/ 5 TOMADAS	30	UM	R\$ 56,83	R\$ 1.704,90	A SANTOS
110	FIO DE COBRE FLEXIVEL ISOLADO - 1,5MM <sup>2</sup>	600	UM	R\$ 8,56	R\$ 5.136,00	CONDUSUL
111	FIO DE COBRE FLEXIVEL ISOLADO - 16MM <sup>2</sup>	300	UM	R\$ 19,65	R\$ 5.895,00	CONDUSUL
112	FIO DE COBRE FLEXIVEL ISOLADO - 2,5MM <sup>2</sup>	2	UM	R\$ 3,08	R\$ 6,16	CONDUSUL
113	FIO DE COBRE FLEXIVEL ISOLADO - 25MM <sup>2</sup>	200	UM	R\$ 29,91	R\$ 5.982,00	CONDUSUL
114	FIO DE COBRE FLEXIVEL ISOLADO - 35MM <sup>2</sup>	200	UM	R\$ 44,64	R\$ 8.928,00	SIL
115	FIO DE COBRE FLEXIVEL ISOLADO - 4,0MM <sup>2</sup>	400	UM	R\$ 4,44	R\$ 1.776,00	CONDUSUL
116	FIO DE COBRE FLEXIVEL ISOLADO - 50MM <sup>2</sup>	100	UM	R\$ 74,33	R\$ 7.433,00	SIL
117	FIO DE COBRE PARALELO 2X1,0MM	500	UM	R\$ 10,69	R\$ 5.345,00	CONDUSUL
118	FIO DE COBRE PARALELO 2X1,5MM	1	UM	R\$ 4,07	R\$ 4,07	CONDUSUL
119	FIO DE COBRE PARALELO 2X4,0MM	600	UM	R\$ 8,18	R\$ 4.908,00	CONDUSUL
120	FIO SÓLIDO 10MM	100	UM	R\$ 15,69	R\$ 1.569,00	CONDUSUL
121	FITA CREPE 18MM X 50M	30	UM	R\$ 5,24	R\$ 157,20	ADERE

Rua D. Flauzina Francisca Lemes - 299 - Bairro: J. Bela Vista II - Santo Antônio da Platina PR - CEP: 86430-000

CNPJ: 19.366.765/0001-78

Tel./Fax: (43) 3141-8320

EMAIL: pregaoplatamadeiras@gmail.com



PLAT **MADEIRAS**

731

122	FITA ISOLANTE AUTOFUSÃO - 19MM X 10M	5	UM	R\$ 30,42	R\$ 152,10	FAME
123	FITA ISOLANTE (PRETA) 19MM X 20M	100	UM	R\$ 9,91	R\$ 991,00	FAME
124	GUIA DE POLIÉSTER PASSA FIO - 4" - RESISTENTE - PARA CONDUTOR - COM PONTEIRAS EM AÇO FLEXÍVEL - 20M	20	UM	R\$ 43,67	R\$ 873,40	CORTAG
125	HASTE COBREADA PARA ATERRAMENTO - 1/2"/10MM X 2,40M	20	UM	R\$ 91,66	R\$ 1.833,20	DR DISTRIBUIDORA
126	INTERRUPTOR SIMPLES (1 MÓDULO), 10A/250V, INCLUINDO SUPORTE E PLACA	50	UM	R\$ 8,76	R\$ 438,00	PLUZIE
127	INTERRUPTOR SIMPLES (1 MÓDULO) COM 1 TOMADA DE EMBUTIR 2P + T, 10A/250V, INCLUINDO SUPORTE E PLACA	50	UM	R\$ 13,40	R\$ 670,00	PLUZIE
129	INTERRUPTOR SIMPLES (3 MÓDULOS), 10A/250V, INCLUINDO SUPORTE E PLACA	30	UM	R\$ 20,23	R\$ 606,90	PLUZIE
130	LÂMPADA BULBO LED - 40W - 40W - E27 - 127V - 6500K	500	UM	R\$ 44,55	R\$ 22.275,00	AVANT
131	LÂMPADA BULBO LED - 40W - E40 - 127V - 6500W	300	UM	R\$ 56,80	R\$ 17.040,00	AVANT
135	LUMINÁRIA/LÂMINA DE EMERGÊNCIA - C/ 30 LEDS - 2W - BIVOLT	500	UM	R\$ 46,09	R\$ 23.045,00	EXTINPAG
136	LUVA PVC P/ ELETRODUTO - ROSCÁVEL - 1"	10	UM	R\$ 2,10	R\$ 21,00	INPOL
141	MANGUEIRA ELETRODUTO CORRUGADA - 1"	200	UM	R\$ 3,90	R\$ 780,00	CIMFLEX
142	MANGUEIRA ELETRODUTO CORRUGADA - 3/4"	200	UM	R\$ 2,95	R\$ 590,00	CIMFLEX
143	PARAFUSO CABEÇA SEXTAVADA - P/ BUCHA PLÁSTICA - 10MM	500	UM	R\$ 3,16	R\$ 1.580,00	IMBRIANI
144	PARAFUSO CABEÇA SEXTAVADA - P/ BUCHA PLÁSTICA - 12MM	200	UM	R\$ 2,64	R\$ 528,00	IMBRIANI
145	PARAFUSO PHILIPS CABEÇA CHATA - P/ BUCHA PLÁSTICA - 6MM	500	UM	R\$ 1,97	R\$ 985,00	IMBRIANI
146	PARAFUSO PHILIPS CABEÇA CHATA - P/ BUCHA PLÁSTICA - 8MM	500	UM	R\$ 0,77	R\$ 385,00	IMBRIANI
147	PINO FÊMEA 3P - 10A	100	UM	R\$ 7,95	R\$ 795,00	MARGIRIUS
148	PINO FÊMEA 3P - 20A	100	UM	R\$ 8,36	R\$ 836,00	MARGIRIUS
149	PINO MACHO 2P+T - 10A	100	UM	R\$ 9,18	R\$ 918,00	MARGIRIUS
150	PINO MACHO 2P+T - 20A	100	UM	R\$ 9,91	R\$ 991,00	WEG
151	PLAFON PVC - C/ SOQUETE DE PORCELANA - E27 - 100W - BRANCO	300	UM	R\$ 5,75	R\$ 1.725,00	OPL
155	RAMAL/ CABO DE ALUMÍNIO QUADRUPLEX (3F E 1N) - 16MM	500	UM	R\$ 16,56	R\$ 8.280,00	FRITZ

Rua D. Flauzina Francisca Lemes - 299 - Bairro: J. Bela Vista II - Santo Antônio da Platina PR - CEP: 86430-000

CNPJ: 19.366.765/0001-78

Tel./Fax: (43) 3141-8320

EMAIL: pregaoplatmadeiras@gmail.com

731





PLAT MADEIRAS

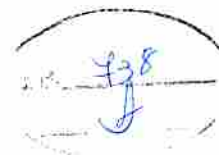

156	RAMAL/ CABO DE ALUMÍNIO QUADRUPLIX (3F E 1N) - 35MM	100	UM	R\$ 35,30	R\$ 3.530,00	DISBRACON
157	REFLETOR LED - 100W - 6500K	50	UM	R\$ 134,93	R\$ 6.746,50	SELAH
158	REFLETOR LED - 500W - 6500K	100	UM	R\$ 673,92	R\$ 67.392,00	AL AMRE
159	REFLETOR LED - 50W - 6500K	40	UM	R\$ 86,16	R\$ 3.446,40	AVANT
160	RESISTÊNCIA DE CHUVEIRO FAME 127/220 V	10	UM	R\$ 40,21	R\$ 402,10	MODELO DUCHA KIBANHO - FAME
161	RESISTÊNCIA DE CHUVEIRO LOREZENTI 127/220 V	10	UM	R\$ 35,89	R\$ 358,90	MODELO BELLA DUCHA - LORENZETTI
162	RESISTÊNCIA DE CHUVEIRO ZAGONEL 127/220 V	10	UM	R\$ 35,94	R\$ 359,40	MODELO IDEALE - ZAGONEL
163	REX 1 GALVANIZADO P/ POSTE - PARA ROLDANA	50	UM	R\$ 31,20	R\$ 1.560,00	REALLUZ
164	ROLDANA DE PORCELANA P/ REX - 72 X 72MM	50	UM	R\$ 10,79	R\$ 539,50	ROHDINA
165	SERRA COPO P/ ALVENARIA - C/ 5 PEÇAS (30MM, 35MM, 40MM, 45MM E 50MM)	3	UM	R\$ 390,01	R\$ 1.170,03	WORKER
167	SOQUETE DE PORCELANA DE SOBREPOR - P/ ILUM. PÚBL. - E27	100	UM	R\$ 7,06	R\$ 706,00	FERTAK
168	SOQUETE DE PORCELANA DE SOBREPOR - P/ ILUM. PÚBL. - E40	100	UM	R\$ 13,97	R\$ 1.397,00	MORADA SOL
170	SOQUETE PORCELANA COM RABICHO - E27	30	UM	R\$ 7,86	R\$ 235,80	EDER MENEZES
171	TOMADA DE EMBUTIR (1 MÓDULO), 2P+T 10 A, INCLUINDO SUPORTE E PLACA	200	UM	R\$ 9,48	R\$ 1.896,00	PLUZIE
172	TOMADA DE EMBUTIR (1 MÓDULO), 2P+T 20 A, INCLUINDO SUPORTE E PLACA	50	UM	R\$ 10,80	R\$ 540,00	PLUZIE
173	TOMADA DE EMBUTIR (2 MÓDULOS), 2P+T 10 A, INCLUINDO SUPORTE E PLACA	100	UM	R\$ 14,18	R\$ 1.418,00	PLUZIE
174	TOMADA DE EMBUTIR (2 MÓDULOS), 2P+T 20 A, INCLUINDO SUPORTE E PLACA	30	UM	R\$ 15,05	R\$ 451,50	PLUZIE
175	TOMADA DE SOBREPOR (1 MÓDULO), 2P+T 10 A, INCLUINDO CAIXA, SUPORTE E PLACA	400	UM	R\$ 8,98	R\$ 3.592,00	PLUZIE
176	TOMADA DE SOBREPOR (1 MÓDULO), 2P+T 20 A, INCLUINDO CAIXA, SUPORTE E PLACA	50	UM	R\$ 11,07	R\$ 553,50	PLUZIE
177	TOMADA DE SOBREPOR (2 MÓDULOS), 2P+T 10 A, INCLUINDO CAIXA, SUPORTE E PLACA	50	UM	R\$ 13,72	R\$ 686,00	PLUZIE





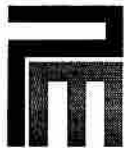

PLATMADEIRAS

739  
J

178	TOMADA DE SOBREPOR (2 MÓDULOS), 2P+T 20 A, INCLUINDO CAIXA, SUPORTE E PLACA	50	UM	R\$ 14,95	R\$ 747,50	PLUZIE
179	VENTILADOR ELETRÔNICO ROTATIVO DE PAREDE - 3 PÁS - C/ 60CM - 127V - 200W	200	UM	R\$ 374,07	R\$ 74.814,00	VENTISOL

**Valor total: R\$ 492.762,61 (quatrocentos e noventa e dois mil e setecentos e sessenta e dois reais e sessenta e um centavos)**

**Validade da Proposta: 90 (noventa) dias.**

**Garantia: Conforme edital**

Conhecemos e concordamos com todos os termos do presente edital. O prazo para a entrega será de conformidade com o edital, contados a partir da solicitação de compras emitida pelo Município. Nos preços ofertados já estão inclusos os tributos, fretes, taxas, seguros, encargos sociais, trabalhistas e todas as demais despesas necessárias à execução do objeto. Declaramos que os produtos/serviços cotados atendem as características mínimas exigidas em Edital, estando ciente das penalidades impostas no caso de inexecução contratual.

Santo Antônio da Platina (PR), 07 de julho de 2023.

MARCO ANTONIO ZANATO:69661103968  
3968

Assinado de forma digital  
por MARCO ANTONIO  
ZANATO:69661103968  
Dados: 2023.07.07  
15:37:37 03'00'

**MARCO ANTONIO ZANATO**  
**SÓCIO PROPRIETÁRIO**  
**CPF: 696.611.039-68**

**19.366.765/0001-78**

**PLATMADEIRAS LTDA**

Rua D. Flauzina Francisca Lemes, 299  
J. Bela Vista II - Cep: 86430-000  
Santo Antônio da Platina - Paraná

J

# PROPOSTA COMERCIAL

MUNICÍPIO DE BANDEIRANTES

PREGÃO ELETRÔNICO N° 034/2023

ACOMPANY COMERCIO DE EQUIPAMENTOS ELETRONICOS LTDA-ME

Endereço: AV. Vereador Orlando Santander Francisco Nº 1313 | Bairro: IPANEMA | CEP 83.301-048 Piraquara | Paraná -  
Fone: (41) 35893535  
CNPJ:03.983.321/0001-41- Inscrição Estadual: 9052398050  
E-mail: [comercial@acompanysystem.com.br](mailto:comercial@acompanysystem.com.br) – Ilzo Inglês  
E-mail: [contratos@acompanysystem.com.br](mailto:contratos@acompanysystem.com.br) – Sílvia Barbosa – Contratos e Empenhos

Dados Bancários: <b>Banco do Brasil</b>	<b>AG: 3263-8</b>	<b>C/C 39077-1</b>
---	-------------------	--------------------

**Prezados Senhores:**

Apresentamos e submetemos a apreciação de Vossas Senhorias, nossa proposta de preços relativa a AQUISIÇÃO DE MATERIAIS ELÉTRICOS, ELETRÔNICOS, FITAS ADESIVAS, FERRAMENTAS, TUBOS E CONEXÕES, EPI PARA ELETRICISTA, FERRAGENS, ESCADAS E POSTES DE CONCRETO PARA DIVERSAS SECRETARIAS DO MUNICÍPIO DE BANDEIRANTES-PR, conforme Termo de Referência, abaixo:

ITEM	QTD	UNID	DESCRIÇÃO	MARCA	V.UNIT	VALOR TOTAL
51	3000	MT	CABO LAN CAT6 F/LTP INTERNO/EXTERNO 4PX23 AWG BLINDADO CAPA SIMPLES PRETO 50225 P/ MTS - TL204P23PT	COPPERLAN	7,54	22.620,00
VALOR TOTAL						R\$ 22.620,00

Validade da Proposta é de 60 Dias (Sessenta Dias).

Declaramos que conhecemos todas as estipulações estabelecidas no ato convocatório do certame, bem como as disposições da Lei nº. 8666/93 e Lei nº 10.520/2002 e Lei Complementar 123/06, que rege o presente.

O prazo para garantia contra defeito de fábrica é de 12 (doze) meses, a contar da data de emissão da nota fiscal.

Declaramos que nos preços cotados estão incluídas todas as despesas que, direta ou indiretamente, fazem parte da prestação do fornecimento, tais como gastos da empresa com suporte técnico e administrativo, impostos, seguro, taxas, ou quaisquer outros que possam incidir sobre gastos da Empresa.

PIRAQUARA 09 de JULHO de 2023.



CNPJ:03.983.321/0001-41



Ao Órgão 987445 - PREFEITURA MUNICIPAL DE BANDEIRANTES - PR. Pregão Eletrônico N° 342023. Apresentamos nossa proposta de preços.

Item	Descrição	Unidade	Qtd	R\$ Unitário	Valor Total
12	CABO PP FLEXÍVEL - 4 VIAS X 6MM - EXCLUSIVO PARA ME, EPP E MEI MARCA: LIGCABOS FABRICANTE: LIGCABOS MODELO/VERSÃO: LIGCABOS	METRO	500,00	34,32	17.160,00
15	FIO DE COBRE PARALELO 2X2,5MM - EXCLUSIVO PARA ME, EPP E MEI MARCA: LIGCABOS FABRICANTE: LIGCABOS MODELO/VERSÃO: LIGCABOS	METRO	1.500,00	5,17	7.755,00
17	LÂMPADA LED TUBULAR T8 - 18W - 6500K - 1,20M - EXCLUSIVO PARA ME, EPP E MEI MARCA: KIAN FABRICANTE: KIAN MODELO/VERSÃO: KIAN	UNIDADE	600,00	21,10	12.660,00
32	BASE/SUORTE METÁLICO P/ RELÉ FOTOELÉTRICO MARCA: TECNOLINSA FABRICANTE: TECNOLINSA MODELO/VERSÃO: TECNOLINSA	UNIDADE	50,00	18,00	900,00
53	CABO PP FLEXÍVEL - 2 VIAS X 2,5MM MARCA: LIGCABOS FABRICANTE: LIGCABOS MODELO/VERSÃO: LIGCABOS	METRO	1.000,00	9,27	9.270,00
54	CABO PP FLÉXIVEL - 3 VIAS X 4MM MARCA: LIGCABOS FABRICANTE: LIGCABOS MODELO/VERSÃO: LIGCABOS	METRO	500,00	17,00	8.500,00
55	CABO PP FLEXÍVEL - 3 VIAS X 6MM MARCA: LIGCABOS FABRICANTE: LIGCABOS MODELO/VERSÃO: LIGCABOS	UNIDADE	500,00	26,00	13.000,00
88	DISJUNTOR BIPOLAR - 16A MARCA: ELGIN FABRICANTE: ELGIN MODELO/VERSÃO: ELGIN	UNIDADE	50,00	34,00	1.700,00
89	DISJUNTOR BIPOLAR - 20A MARCA: ELGIN FABRICANTE: ELGIN MODELO/VERSÃO: ELGIN	UNIDADE	50,00	48,00	2.400,00
90	DISJUNTOR BIPOLAR - 32A MARCA: ELGIN FABRICANTE: ELGIN MODELO/VERSÃO: ELGIN	UNIDADE	50,00	46,00	2.300,00
91	DISJUNTOR BIPOLAR - 40A MARCA: ELGIN FABRICANTE: ELGIN MODELO/VERSÃO: ELGIN	UNIDADE	30,00	45,00	1.350,00
92	DISJUNTOR BIPOLAR - 50A MARCA: ELGIN FABRICANTE: ELGIN MODELO/VERSÃO: ELGIN	UNIDADE	50,00	50,00	2.500,00
93	DISJUNTOR BIPOLAR - 70A MARCA: ELGIN FABRICANTE: ELGIN MODELO/VERSÃO: ELGIN	UNIDADE	5,00	66,00	330,00
94	DISJUNTOR MONOPOLAR - 10A	UNIDADE	30,00	13,00	390,00



Ao Órgão 987445 - PREFEITURA MUNICIPAL DE BANDEIRANTES - PR. Pregão Eletrônico N° 342023. Apresentamos nossa proposta de preços.

Item	Descrição	Unidade	Qtd	R\$ Unitário	Valor Total
	<b>MARCA: ETEK</b> <b>FABRICANTE: ETEK</b> <b>MODELO/VERSÃO: ETEK</b>				
95	DISJUNTOR MONOPOLAR - 20A	UNIDADE	30,00	12,00	360,00
	<b>MARCA: ETEK</b> <b>FABRICANTE: ETEK</b> <b>MODELO/VERSÃO: ETEK</b>				
96	DISJUNTOR MONOPOLAR - 32A	UNIDADE	40,00	15,00	600,00
	<b>MARCA: ETEK</b> <b>FABRICANTE: ETEK</b> <b>MODELO/VERSÃO: ETEK</b>				
97	DISJUNTOR MONOPOLAR - 40A	UNIDADE	30,00	17,00	510,00
	<b>MARCA: ETEK</b> <b>FABRICANTE: ETEK</b> <b>MODELO/VERSÃO: ETEK</b>				
98	DISJUNTOR MONOPOLAR - 50A	UNIDADE	30,00	14,00	420,00
	<b>MARCA: ETEK</b> <b>FABRICANTE: ETEK</b> <b>MODELO/VERSÃO: ETEK</b>				
99	DISJUNTOR TRIPOLAR - 100A	UNIDADE	10,00	203,00	2.030,00
	<b>MARCA: ELGIN</b> <b>FABRICANTE: ELGIN</b> <b>MODELO/VERSÃO: ELGIN</b>				
101	DISJUNTOR BAIXA TENSÃO - DISJUNTOR BAIXA TENSÃO NÚMERO PÓLOS: 3 , CORRENTE NOMINAL: 30 A, FUNCIONAMENTO: TERMOMAGNÉTICO , PADRÃO: NEMA	UNIDADE	5,00	229,00	1.145,00
	<b>MARCA: SOPRANO</b> <b>FABRICANTE: SOPRANO</b> <b>MODELO/VERSÃO: SOPRANO</b>				
102	DISJUNTOR BAIXA TENSÃO - DISJUNTOR BAIXA TENSÃO TENSÃO MÁXIMA OPERAÇÃO: 127/220 V, APLICAÇÃO: INSTALAÇÕES ELÉTRICAS , NÚMERO DE FASES: TRIPOLAR , CURVA DE DISPARO: C , CORRENTE NOMINAL: 50 A, FUNCIONAMENTO: TERMOMAGNÉTICO , PADRÃO: DIN	UNIDADE	20,00	109,00	2.180,00
	<b>MARCA: ELGIN</b> <b>FABRICANTE: ELGIN</b> <b>MODELO/VERSÃO: ELGIN</b>				
103	DISJUNTOR BAIXA TENSÃO - DISJUNTOR BAIXA TENSÃO ACIONAMENTO: ALAVANCA , MODELO: CAIXA MOLDADA , NÚMERO PÓLOS: 3 , TENSÃO MÁXIMA OPERAÇÃO: 500 VCA, CORRENTE NOMINAL: 70 A, FREQUÊNCIA NOMINAL: 50/60 HZ, FUNCIONAMENTO: TERMOMAGNÉTICO , OPERAÇÃO: MANUAL	UNIDADE	10,00	137,00	1.370,00
	<b>MARCA: ELGIN</b> <b>FABRICANTE: ELGIN</b> <b>MODELO/VERSÃO: ELGIN</b>				
117	FIO DE COBRE PARALELO 2X1,0MM	METRO	500,00	10,69	5.345,00
	<b>MARCA: LIGCABOS</b> <b>FABRICANTE: LIGCABOS</b> <b>MODELO/VERSÃO: LIGCABOS</b>				
118	FIO DE COBRE PARALELO 2X1,5MM	METRO	1.000,00	4,07	4.070,00
	<b>MARCA: LIGCABOS</b> <b>FABRICANTE: LIGCABOS</b> <b>MODELO/VERSÃO: LIGCABOS</b>				
119	FIO DE COBRE PARALELO 2X4,0MM	METRO	600,00	8,18	4.908,00

Ao Órgão 987445 - PREFEITURA MUNICIPAL DE BANDEIRANTES - PR. Pregão Eletrônico N° 342023. Apresentamos nossa proposta de preços.

Item	Descrição	Unidade	Qtd	R\$ Unitário	Valor Total
	<b>MARCA: LIGCABOS</b> <b>FABRICANTE: LIGCABOS</b> <b>MODELO/VERSÃO: LIGCABOS</b>				
123	FITA ISOLANTE (PRETA) 19MM X 20M	UNIDADE	100,00	9,00	900,00
	<b>MARCA: DECORLUX</b> <b>FABRICANTE: DECORLUX</b> <b>MODELO/VERSÃO: DECORLUX</b>				
130	LÂMPADA BULBO LED - 40W - 40W - E27 - 127V - 6500K	UNIDADE	500,00	44,00	22.000,00
	<b>MARCA: KIAN</b> <b>FABRICANTE: KIAN</b> <b>MODELO/VERSÃO: KIAN</b>				
151	PLAFON PVC - C/ SOQUETE DE PORCELANA - E27 - 100W - BRANCO	UNIDADE	300,00	5,75	1.725,00
	<b>MARCA: DEMILED</b> <b>FABRICANTE: DEMILED</b> <b>MODELO/VERSÃO: DEMILED</b>				
57	REFLETOR LED - 100W - 6500K	UNIDADE	50,00	134,00	6.700,00
	<b>MARCA: AVANT</b> <b>FABRICANTE: AVANT</b> <b>MODELO/VERSÃO: AVANT</b>				
158	REFLETOR LED - 500W - 6500K	UNIDADE	100,00	673,00	67.300,00
	<b>MARCA: AVANT</b> <b>FABRICANTE: AVANT</b> <b>MODELO/VERSÃO: AVANT</b>				
159	REFLETOR LED - 50W - 6500K	UNIDADE	40,00	86,00	3.440,00
	<b>MARCA: AVANT</b> <b>FABRICANTE: AVANT</b> <b>MODELO/VERSÃO: AVANT</b>				
<b>Valor total da proposta:</b>					<b>205.218,00</b>

O valor total dessa proposta é de R\$205.218,00 (duzentos e cinco mil e duzentos e dezoito reais).

### Dados Comerciais:

Banco: 001 - Banco do Brasil

Conta: 590-8

Agencia: 8246-5

Validade da proposta: 120 dias

Prazo de entrega: Conforme Edital

Prazo para pagamento: CONFORME EDITAL

Prazo de garantia: CONFORME O EDITAL

### Observações:

Declaramos que nos preços apresentados estão inclusos todos custos diretos e indiretos.

Dados do Representante Legal autorizado para assinatura do contrato,

Nome: JOÃO VITOR CAMPOS DE LIMA

CPF: 003.232.052-32 RG: 8.265.988

Endereço: RUA NOSSA SENHORA DO ROSÁRIO N°: 248 Complemento:

Bairro: NOSSA Sr do Rosário CEP: 88110-642 Cidade: SÃO JOSÉ

Estado: SANTA CATARINA Telefone: +55 48 3380-1937

E-mail: licita2406@gmail.com

Cargo: ANALISTA Profissão:

Nacionalidade: BRASILEIRA Estado Civil: CASADO

Palhoça/SC, 7 de Julho de 2023



MACROMMERCE LTDA  
Rua: NAJLA CARONE GUEDERTM 820, PAGANI, PALHOCA, SC, CEP 88.132-150  
Fone/Whats: +55 48 3380-1937  
CNPJ: 47.977.771/0001-05 IE: 261916696 IM: 39294  
Email: licita2406@gmail.com / licita1203@gmail.com

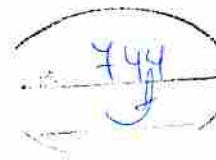

**Representante Legal**

JOÃO VITOR CAMPOS DE LIMA

RG:8265988

CPF:003.232.052-32





745  
J

À Município de Bandeirantes - PR

PREGÃO ELETRÔNICO n. No 34/2023

PROCESSO ADMINISTRATIVO No 0089/2023

**OBJETO AQUISIÇÃO DE MATERIAIS ELÉTRICOS, ELETRÔNICOS, FITAS ADESIVAS, FERRAMENTAS, TUBOS E CONEXÕES, EPI PARA ELETRICISTA, FERRAGENS, ESCADAS E POSTES DE CONCRETO PARA DIVERSAS SECRETARIAS DO MUNICÍPIO DE BANDEIRANTES-PR.**

Razão social: SINCES TECNOLOGIA COMERCIO E SERVICOS LTDA<sup>1</sup>

CNPJ: 33.615.509/0001-06

Inscrição Estadual: 797.883.707.110

Endereço: Rua Theodoro José Papa, 175 – São Bento II – Ribeirão Preto - SP

CEP: 14098-570

Telefone comercial: (16) 3900-0287

E-mail: [licitacao@sinces.com.br](mailto:licitacao@sinces.com.br)

Empenhos deverão ser encaminhados para: [licitacao@sinces.com.br](mailto:licitacao@sinces.com.br)

Representante legal: Samuel Ferraz de Barros - CPF:137.492.638-84 / RG: 18.259.642-4

**DADOS BANCÁRIOS PARA DEPÓSITO (caso vencedores)**

Banco Itaú

Código: 3741

Agência: 4459

Conta Corrente: 99.356-6

Cidade: Ribeirão Preto/SP

<sup>1</sup> Incumbe informar que a empresa ora proponente **não se enquadra** como ME ou EPP. Como é possível notar no cartão CNPJ da empresa, trata-se do porte "demais".

Item	Quant	Especificação	Marca / Modelo	Valor unitário	Valor Total
130	500	LÂMPADA BULBO LED – 40W - 40W – E27 – 127V – 6500K	MARCA: ELGIN MODELO: 40W 48LSB40FLD00	RS 44,55	RS 22.275,00
131	300	LÂMPADA BULBO LED – 40W - E40 – 127V – 6500W	MARCA: ELGIN MODELO: 40W 48LSB40FLD00 + ADAPTADOR E27 P/ E40	RS 56,80	RS 17.040,00
135	500	LUMINÁRIA LÂMINA DE EMERGÊNCIA - C 30 LEDS – 2W - BIVOLT	MARCA: ELGIN MODELO: 48LEM30L0000	RS 46,00	RS 23.000,00
157	50	REFLETOR LED - 100W – 6500K	MARCA: ELGIN MODELO: 100W 48RPLED100G0	RS 134,00	RS 6.700,00
158	100	REFLETOR LED - 500W – 6500K	MARCA: EMPALUS MODELO: RL75005	RS 673,00	RS 67.300,00
159	40	REFLETOR LED - 50W – 6500K	MARCA: ELGIN MODELO: 50W 48RPLED50G00	RS 86,00	RS 3.440,00
<b>VALOR TOTAL DA PROPOSTA COMERCIAL: RS 139.755,00</b>					
<b>VALOR POR EXTENSO: CENTO E TRINTA E NOVE MIL SETECENTOS E CINQUENTA E CINCO REAIS.</b>					

Validade da proposta: 90 (noventa) dias, contados a partir da data de abertura do pregão.

Prazo de entrega: 15 (quinze) dias, contados do recebimento da nota de empenho, acompanhado(s) de nota(s) fiscal (is) distintas, ou seja, de acordo com a Nota de Empenho.

Prazo de pagamento: 30 dias após a entrega dos produtos e da apresentação da Nota Fiscal emitida em nome da Prefeitura Municipal de BANDEIRANTES – PR.

Prazo de garantia: conforme edital.

Declaramos que nossa proposta está em conformidade com as exigências do edital. Ademais, declaramos que o preço contemplado abrange todos os custos diretos e indiretos para a execução e entrega do objeto ofertado, não acarretando ao ente nenhum ônus adicional.





747  
J

**RESPONSÁVEL PELO CONTRATO E SUA ASSINATURA:**

Nome: Samuel Ferraz de Barros

Nacionalidade: brasileiro. Estado civil: Casado. Cargo: Diretor (Proprietário).

Data de nascimento: 21/04/1969. CPF: 137.492.638-84. RG: 18.259.642-4

Endereço: Rua Maestro Edmundo Russomano, 609. City Ribeirão, CEP 14021-490,

Ribeirão Preto/SP

E-mail: [licitacao@sinces.com.br](mailto:licitacao@sinces.com.br)

Telefone: (16) 3900-0287

Ribeirão Preto/SP, 07 de julho de 2023

SAMUEL FERRAZ DE  
BARROS:1374926  
3884

Assinado de forma digital  
por SAMUEL FERRAZ DE  
BARROS:13749263884  
Dados: 2023.07.07  
15:24:08-03'00'

---

Samuel Ferraz de Barros

RG: 18.259.642-4

CPF: 137.492.638-84



**ATRIUM INDÚSTRIA E COMÉRCIO DE FERRAGENS LTDA**

CNPJ: 46.423.434/0001-03

Inscrição Estadual: 039/0194522

Inscrição Municipal: 111095

Rua Santos Dumont, número 888, bairro São Cristóvão - ERECHIM - RS, CEP: 99.709-370

ATRIUM INDÚSTRIA

atrium.vendas@gmail.com

(54) 3015-2661 (54) 99189-8797

748

Ao Órgão 987445 - PREFEITURA MUNICIPAL DE BANDEIRANTES - PR. Pregão Eletrônico N° 342023. Apresentamos nossa proposta de preços.

Item	Descrição	Unidade	Qty	R\$ Unitário	Valor Total
4	LÂMPADA BULBO LED - 20W - E27 - 220V - 6500K - EXCLUSIVO PARA ME, EPP E MEI LOCAL <b>MARCA:</b> G-LIGHT <b>FABRICANTE:</b> G-LIGHT <b>MODELO/VERSÃO:</b> G-LIGHT	UNIDADE	200,00	24,79	4.958,00
5	LAMPADA VAPOR DE SÓDIO - 150W - E40 - 2000K - EXCLUSIVO PARA ME, EPP E MEI LOCAL <b>MARCA:</b> EMPALUX <b>FABRICANTE:</b> EMPALUX <b>MODELO/VERSÃO:</b> EMPALUX	UNIDADE	50,00	47,28	2.364,00
6	FIO DE COBRE FLEXÍVEL ISOLADO - 6,0MM² - EXCLUSIVO PARA ME, EPP E MEI LOCAL <b>MARCA:</b> CORFIO <b>FABRICANTE:</b> CORFIO <b>MODELO/VERSÃO:</b> CORFIO	METRO	400,00	6,00	2.400,00
7	REATOR VAPOR SÓDIO - 150W - COM CAPACITOR E IGNITOR - USO INTERNO - EXCLUSIVO PARA ME, EPP E MEI LOCAL <b>MARCA:</b> GOODLUX <b>FABRICANTE:</b> GOODLUX <b>MODELO/VERSÃO:</b> GOODLUX	UNIDADE	50,00	131,02	6.551,00
8	FIO DE COBRE FLEXÍVEL ISOLADO - 10MM² - EXCLUSIVO PARA ME, EPP E MEI LOCAL <b>MARCA:</b> CORFIO <b>FABRICANTE:</b> CORFIO <b>MODELO/VERSÃO:</b> CORFIO	METRO	600,00	9,53	5.718,00
10	CABO DE COBRE - RÍGIDO/SÓLIDO 750V - 10MM² - EXCLUSIVO PARA ME, EPP E MEI LOCAL <b>MARCA:</b> CORFIO <b>FABRICANTE:</b> CORFIO <b>MODELO/VERSÃO:</b> CORFIO	METRO	500,00	18,69	9.345,00
12	CABO PP FLEXÍVEL - 4 VIAS X 6MM - EXCLUSIVO PARA ME, EPP E MEI <b>MARCA:</b> CORFIO <b>FABRICANTE:</b> CORFIO <b>MODELO/VERSÃO:</b> CORFIO	METRO	500,00	34,30	17.150,00
14	CONECTOR DERIVAÇÃO PERFURANTE - CDP 10X95MM² - EXCLUSIVO PARA ME, EPP E MEI <b>MARCA:</b> INCESA <b>FABRICANTE:</b> INCESA <b>MODELO/VERSÃO:</b> INCESA	UNIDADE	1.000,00	14,14	14.140,00
15	FIO DE COBRE PARALELO 2X2,5MM - EXCLUSIVO PARA ME, EPP E MEI <b>MARCA:</b> CORFIO <b>FABRICANTE:</b> CORFIO <b>MODELO/VERSÃO:</b> CORFIO	METRO	1.500,00	5,15	7.725,00
17	LÂMPADA LED TUBULAR T8 - 20W - 6500K - 1,20M - EXCLUSIVO PARA ME, EPP E MEI <b>MARCA:</b> EMPALUX <b>FABRICANTE:</b> EMPALUX <b>MODELO/VERSÃO:</b> EMPALUX	UNIDADE	600,00	21,09	12.654,00
47	CABO DE COBRE - RÍGIDO/SÓLIDO 750V - 16MM² <b>MARCA:</b> CORFIO <b>FABRICANTE:</b> CORFIO <b>MODELO/VERSÃO:</b> CORFIO	METRO	100,00	20,08	2.008,00

**ATRIUM INDÚSTRIA E COMÉRCIO DE FERRAGENS LTDA**

CNPJ: 46.423.434/0001-03

Inscrição Estadual: 039/0194522

Inscrição Municipal: 111095

Rua Santos Dumont, número 888, bairro São Cristóvão - ERECHIM - RS, CEP: 99.709-370

atrium.vendas@gmail.com

(54) 3015-2661 (54) 99189-8797

749

ATRIUM INDÚSTRIA

Ao Órgão 987445 - PREFEITURA MUNICIPAL DE BANDEIRANTES - PR, Pregão Eletrônico N° 342023. Apresentamos nossa proposta de preços.

Item	Descrição	Unidade	Qtd	R\$ Unitário	Valor Total
48	CABO DE COBRE - RÍGIDO/SÓLIDO 750V - 25MM <sup>2</sup> MARCA: CORFIO FABRICANTE: CORFIO MODELO/VERSÃO: CORFIO	METRO	100,00	44,02	4.402,00
49	CABO DE COBRE - RÍGIDO/SÓLIDO 750V - 35MM <sup>2</sup> MARCA: CORFIO FABRICANTE: CORFIO MODELO/VERSÃO: CORFIO	METRO	100,00	57,15	5.715,00
50	CABO DE COBRE -RÍGIDO/SÓLIDO 750V - 50MM <sup>2</sup> MARCA: CORFIO FABRICANTE: CORFIO MODELO/VERSÃO: CORFIO	METRO	100,00	85,65	8.565,00
51	CABO DE REDE EXTERNO BLINDADO - CAT6 MARCA: SIL FABRICANTE: SIL MODELO/VERSÃO: SIL	METRO	3.000,00	7,52	22.560,00
52	CABO DE REDE - LAN ETHERNET - RJ45 MARCA: CORFIO FABRICANTE: CORFIO MODELO/VERSÃO: CORFIO	METRO	3.000,00	2,51	7.530,00
53	CABO PP FLEXÍVEL - 2 VIAS X 2,5MM MARCA: CORFIO FABRICANTE: CORFIO MODELO/VERSÃO: CORFIO	METRO	1.000,00	9,25	9.250,00
54	CABO PP FLÉXIVEL - 3 VIAS X 4MM MARCA: CORFIO FABRICANTE: CORFIO MODELO/VERSÃO: CORFIO	METRO	500,00	17,50	8.750,00
55	CABO PP FLEXÍVEL - 3 VIAS X 6MM MARCA: CORFIO FABRICANTE: CORFIO MODELO/VERSÃO: CORFIO	UNIDADE	500,00	26,45	13.225,00
110	FIO DE COBRE FLEXIVEL ISOLADO - 1,5MM <sup>2</sup> MARCA: CORFIO FABRICANTE: CORFIO MODELO/VERSÃO: CORFIO	METRO	600,00	8,54	5.124,00
111	FIO DE COBRE FLEXÍVEL ISOLADO - 16MM <sup>2</sup> MARCA: CORFIO FABRICANTE: CORFIO MODELO/VERSÃO: CORFIO	METRO	300,00	19,63	5.889,00
112	FIO DE COBRE FLEXIVEL ISOLADO - 2,5MM <sup>2</sup> MARCA: CORFIO FABRICANTE: CORFIO MODELO/VERSÃO: CORFIO	METRO	2.000,00	3,05	6.100,00
113	FIO DE COBRE FLEXÍVEL ISOLADO - 25MM <sup>2</sup> MARCA: CORFIO FABRICANTE: CORFIO MODELO/VERSÃO: CORFIO	METRO	200,00	29,89	5.978,00
114	FIO DE COBRE FLEXÍVEL ISOLADO - 35MM <sup>2</sup> MARCA: CORFIO FABRICANTE: CORFIO MODELO/VERSÃO: CORFIO	METRO	200,00	44,62	8.924,00
115	FIO DE COBRE FLEXÍVEL ISOLADO - 4,0MM <sup>2</sup>	METRO	400,00	4,42	1.768,00



**ATRIUM INDÚSTRIA E COMÉRCIO DE FERRAGENS LTDA**

CNPJ: 46.423.434/0001-03

Inscrição Estadual: 039/0194522

Inscrição Municipal: 111095

Rua Santos Dumont, número 888, bairro São Cristóvão - ERECHIM - RS, CEP: 99.709-370

atrium.vendas@gmail.com

(54) 3015-2661 (54) 99189-8797

ATRIUM INDÚSTRIA

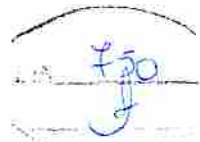

Ao Órgão 987445 - PREFEITURA MUNICIPAL DE BANDEIRANTES - PR. Pregão Eletrônico N° 342023. Apresentamos nossa proposta de preços.

Item	Descrição	Unidade	Qtd	R\$ Unitário	Valor Total
	MARCA: CORFIO FABRICANTE: CORFIO MODELO/VERSÃO: CORFIO				
116	FIO DE COBRE FLEXÍVEL ISOLADO - 50MM²	METRO	100,00	74,30	7.430,00
	MARCA: CORFIO FABRICANTE: CORFIO MODELO/VERSÃO: CORFIO				
117	FIO DE COBRE PARALELO 2X1,0MM	METRO	500,00	10,67	5.335,00
	MARCA: CORFIO FABRICANTE: CORFIO MODELO/VERSÃO: CORFIO				
118	FIO DE COBRE PARALELO 2X1,5MM	METRO	1.000,00	4,05	4.050,00
	MARCA: CORFIO FABRICANTE: CORFIO MODELO/VERSÃO: CORFIO				
119	FIO DE COBRE PARALELO 2X4,0MM	METRO	600,00	8,15	4.890,00
	MARCA: CORFIO FABRICANTE: CORFIO MODELO/VERSÃO: CORFIO				
120	FIO SÓLIDO 10MM	METRO	100,00	15,67	1.567,00
	MARCA: CORFIO FABRICANTE: CORFIO MODELO/VERSÃO: CORFIO				
130	LÂMPADA BULBO LED - 40W - 40W - E27 - 127V - 6500K	UNIDADE	500,00	44,53	22.265,00
	MARCA: G-LIGHT FABRICANTE: G-LIGHT MODELO/VERSÃO: G-LIGHT				
131	LÂMPADA BULBO LED - 40W - E40 - 127V - 6500W	UNIDADE	300,00	56,78	17.034,00
	MARCA: G-LIGHT FABRICANTE: G-LIGHT MODELO/VERSÃO: G-LIGHT				
157	REFLETOR LED - 100W - 6500K	UNIDADE	50,00	134,90	6.745,00
	MARCA: FLOOD FABRICANTE: FLOOD MODELO/VERSÃO: FLOOD				
159	REFLETOR LED - 50W - 6500K	UNIDADE	40,00	86,14	3.445,60
	MARCA: FLOOD FABRICANTE: FLOOD MODELO/VERSÃO: FLOOD				
				<b>Valor total da proposta:</b>	<b>271.554,60</b>

O valor total dessa proposta é de R\$271.554,60 (duzentos e setenta e um mil e quinhentos e cinquenta e quatro reais e sessenta centavos).

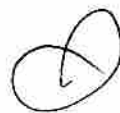



**ATRIUM INDÚSTRIA E COMÉRCIO DE FERRAGENS LTDA**

CNPJ: 46.423.434/0001-03

Inscrição Estadual: 039/0194522

Inscrição Municipal: 111095

Rua Santos Dumont, número 888, bairro São Cristóvão - ERECHIM - RS, CEP: 99.709-370

atrium.vendas@gmail.com

(54) 3015-2661 (54) 99189-8797

ATRIUM INDUSTRIA



Ao Órgão 987445 - PREFEITURA MUNICIPAL DE BANDEIRANTES - PR. Pregão Eletrônico Nº 342023. Apresentamos nossa proposta de preços.

Item	Descrição	Unidade	Qtd	R\$ Unitário	Valor Total
------	-----------	---------	-----	--------------	-------------

**Dados Comerciais:**

Banco: 748 - SICREDI

Conta: 94301-2

Agencia: 0217

Validade da proposta: 60

Prazo de entrega: Conforme edital

Prazo para pagamento: Conforme edital

Prazo de garantia: Conforme edital

**Observações:**

Declaramos que:

- estamos enquadrados no Regime de Empresa de Pequeno Porte, conforme estabelece artigo 3º da Lei Complementar 123, de 14/12/2006.

- em nossos preços estão inclusos todos os custos diretos e indiretos para a perfeita entrega do objeto licitado.

- estamos de acordo com todas as exigências estipuladas em edital.

Erechim, 7 de Julho de 2023

**Representante Legal**

Geciano Antonio Jaguseski

RG:7101790728

CPF:023.361.080-46

A

PREFEITURA MUNICIPAL DE BANDEIRANTES-PR

PREGAO ELETRONICO N°: 34/2023

MENOR PREÇO POR ITEM

ABERTURA: 10/07/2023 às 08h30min

OBJETO: AQUISIÇÃO DE MATERIAIS ELÉTRICOS, ELETRÔNICOS, FITAS ADESIVAS, FERRAMENTAS, TUBOS E CONEXÕES, EPI PARA ELETRICISTA, FERRAGENS, ESCADAS E POSTES DE CONCRETO PARA DIVERSAS SECRETARIAS DO MUNICÍPIO DE BANDEIRANTES-PR.

<u>Dados da Empresa</u>	<u>Dados Bancários:</u>
<ul style="list-style-type: none"><li>• <b>BA LUZ IND COM MAT ELETRICO EIRELI</b></li><li>• CNPJ. N° 40.690.097/0001-26</li><li>• Inscrição Estadual nº 10.824.336-2 Inscrição Municipal nº 5288320</li><li>• Estabelecida na Av. Ville, 3353 Qd. 57 Lt 06 Lt. Moinho dos Ventos. Goiânia – GO – CEP:74.371-580, <b>Fone:</b> (62) 98415-6721</li><li>• email: <a href="mailto:licitacaobaluzind@gmail.com">licitacaobaluzind@gmail.com</a></li><li>• Proprietário: Marcelo Evangelista de oliveira</li><li>• Estado Civil: Casado</li><li>• data de nascimento 20/09/1976</li><li>• RG nº 3426342 SSP/GO - CPF nº 857.158.241-68</li><li>• Residente e domiciliado em Goiânia – GO.</li></ul>	<ul style="list-style-type: none"><li>• Banco do Brasil</li><li>• Agência nº: 3659-5</li><li>• Conta nº 62541-8</li><li>• Nome da agência: BRASIL</li><li>• Cidade da agência: GOIÂNIA-GO</li><li>• Endereço da agência: AV.INDEPENDENCIA QD.69-A,LT.40/41 ; Bairro: SETOR AEROPORTO ; CEP: 74070-010</li><li>• PIX:E-MAIL: <a href="mailto:financeirobaluzind@gmail.com">financeirobaluzind@gmail.com</a></li><li>• Titular: BA LUZ IND. COMERCIO MATERIAIS ELETRICOS EIRELLI</li></ul>

A Empresa **BA LUZ IND COM MAT ELETRICO EIRELI**, CNPJ-MF N°: 40.690.097/0001-26, sediada à Av Ville, 3353 Qd 57 Lt 06 Lot. Moinho dos Ventos, na Cidade Goiânia – GO, E-mail: [licitacao@baluz.com.br](mailto:licitacao@baluz.com.br), neste ato representada legalmente pelo Sr. Marcelo Evangelista de Oliveira, CPF 857.158.241-68, com endereço residencial na Rua VD 47 QD. 35 LT. 16 Vereda Dos Buritís Goiânia-GO, portador do RG nº 3426342, CPF 857.158.241-68. Tendo examinado o Edital, vem apresentar a presente proposta para o fornecimento do(s) material(s), de conformidade com o Edital mencionado, conforme planilha e condições abaixo, já incluso todos os custos diretos e indiretos, lucros e encargos, impostos taxas e demais custos incidentes.

ITEM	DESCRIÇÃO	UNID.	QUANT.	MARCA	Modelo	R\$ UNIT.	R\$ TOTAL
5	Lâmpada vapor sódio alta pressão - Lâmpada Vapor Sódio Alta Pressão Potência Nominal: 250 W, Tipo Base: E40 , Tipo Bulbo: Tubular , Tensão Nominal: 220	Unidade	50	G-LIGHT	SOD-TUB	R\$34,64	R\$1.732,00
6	Fio elétrico - Fio Elétrico Cor. Amarela , Tipo: Flexível , Material Condutor: Cobre , Tensão: 750 V, Bitola: 6 MM2, Material Isolamento: Pvc	Metro	400	ENERGY	750V	R\$5,60	R\$2.240,00
7	Reator lâmpada vapor sódio - Reator Lâmpada Vapor Sódio Tipo: Vaporizado , Características Adicionais: Metálico/Sódio , Tipo Uso: Externo , Potência Nominal Lâmpada: 150	Unidade	50	INDUWOLT	RVS150-EXT	R\$87,26	R\$4.363,00
8	Fio elétrico - Fio Elétrico Cor. Azul , Tipo: Flexível , Material Condutor: Cobre , Tensão: 750 V, Bitola: 10 MM2, Material Isolamento: Pvc	Metro	600	ENERGY	750V	R\$9,66	R\$5.796,00
9	Disjuntor baixa tensão - Disjuntor Baixa Tensão Tensão Máxima Operação: 127/220 V, Aplicação: Instalações Elétricas , Número De Fases: Tripolar , Curva De Disparo: C , Corrente Nominal: 150 A, Funcionamento: Magnético , Padrão: Din	Unidade	20	SOPRANO	DLI250-E	R\$357,06	R\$7.141,20
10	Cabo elétrico isolado - Cabo Elétrico Isolado Formação Condutor: 1 Fio MM, Aplicação: Reparo Circuito Elétrico , Tensão Isolamento: 0,6/1 KV, Seção Nominal: 10 MM2, Temperatura Condutor: Mole , Características Adicionais: Sem Chumbo , Material Condutor: Cobre , Material Isolamento: Termoplástico De Pvc Anúchama	Metro	500	ENERGY	1KV	R\$9,52	R\$4.760,00
12	Cabo elétrico flexível - Cabo Elétrico Flexível Aplicação: Manutenção Elétrica , Tensão Isolamento: 750 V, Seção Nominal: 6 MM2, Classe Encordoamento: 4 , Material Do Condutor: Cobre , Cor Da Cobertura: Preta , Características Adicionais: Certificação Inmetro , Normas Técnicas: Nbr13248 , Material Isolamento: Composto Termoplástico (Lshf), Não Halogenado	Metro	500	ENERGY	750V	R\$5,60	R\$2.800,00

1

BA LUZ IND.COM.MAT.ELÉTRICOS EIRELI – CNPJ: 40.690.097/0001-26

Av. Ville, 3353 Qd 57 Lt 06 Lot. Moinho dos Ventos Goiânia-GO CEP 74.371-580 Fone: 62 98415-6721 / 3290-1444

E-mail: [licitacao@baluz.com.br](mailto:licitacao@baluz.com.br)



753

15	Fio elétrico - Fio Elétrico Seção Nominal: 2 X 2,5 MM2, Cor: Branco, Tipo: Flexível / Paralelo, Características Adicionais: 70 °C, Material Condutor: Cobre Eletrolítico, Tensão: 750 V, Material Isolamento: Pvc	Metro	1500	ENERGY	300V	R\$4,56	R\$6.840,00
17	Lâmpada led - Lâmpada Led Modelo: Led, Potência Nominal: 18 W, Aplicação: Iluminação, Vida Média: 25.000 H, Fluxo Luminoso: Min. 1850 LM, Cor: Branca, Tipo Base: G13, Tensão Nominal: Bivolt, Formato: Tubular T8	Unidade	600	KIAN	T8	R\$14,00	R\$8.400,00
33	Soquete lâmpada - Soquete Lâmpada Referência: 326033059, Material: Porcelana, Aplicação: Refrigerador Consul Dup. Frostfree Crm 44, Tipo Base: E-27, Tensão Nominal: 110/220 V, Tipo Lâmpada: Incandescente, Potência Máxima: 40	Unidade	100	DECORLUX	MT2243	R\$4,38	R\$438,00
34	Soquete lâmpada - Soquete Lâmpada Material: Porcelana, Material Contato: Latão, Tipo: Rosqueável, Tipo Base: E-40, Tipo Lâmpada: Incandescente	Unidade	100	DECORLUX	MT2403	R\$10,90	R\$1.090,00
47	Cabo elétrico controle - Cabo Elétrico Controle Material Cobertura: Pvc, Tensão Isolamento: 1 KV, Seção Nominal: 16 MM2, Temperatura Máxima Operação: 90 °C, Classe De Encordoamento: 2, Material Do Condutor: Cobre, Cor Da Cobertura: Preta, Características Adicionais: Rígido, Comprimento Nominal: 100	Metro	100	ENERGY	1KV	R\$14,54	R\$1.454,00
48	Cabo elétrico isolado - Cabo Elétrico Isolado Aplicação: Circuito Serviço De Segurança, Tensão Isolamento: 1 KV, Seção Nominal: 25 MM2, Temperatura Condutor: Mole, Classe De Encordoamento: 5, Tipo: Unipolar, Material Condutor: Cobre Eletrolítico, Material Isolamento: Barreira Em Mica	Metro	100	ENERGY	1KV	R\$22,84	R\$2.284,00
49	Cabo elétrico isolado - Cabo Elétrico Isolado Aplicação: Circuito Serviço De Segurança, Tensão Isolamento: 1 KV, Seção Nominal: 35 MM2, Temperatura Condutor: Mole, Classe De Encordoamento: 5, Tipo: Unipolar, Material Condutor: Cobre Eletrolítico, Material Isolamento: Barreira Em Mica	Metro	100	ENERGY	1KV	R\$31,84	R\$3.184,00
50	Cabo Elétrico Isolado - Cabo Elétrico Isolado Aplicação: Circuito Serviço De Segurança, Tensão Isolamento: 1 KV, Seção Nominal: 50 MM2, Temperatura Condutor: Mole, Classe De Encordoamento: 5, Tipo: Unipolar, Material Condutor: Cobre Eletrolítico, Material Isolamento: Barreira Em Mica	Metro	100	ENERGY	1KV	R\$45,72	R\$4.572,00
53	Cabo elétrico flexível - Cabo Elétrico Flexível Temperatura Operação: 70 °C, Tensão Isolamento: 750 V, Material Do Condutor: Cobre Eletrolítico, Formação Do Cabo: 2 X 2,5 MM2, Tipo: Pp, Material Isolamento: Pvc Anti-Chama	Metro	1000	ENERGY	1KV	R\$5,76	R\$5.760,00
54	Cabo elétrico flexível - Cabo Elétrico Flexível Tensão Isolamento: 750 V, Material Do Condutor: Cobre, Formação Do Cabo: 3 X 4 MM2, Tipo: Pp Trifásico	Metro	500	ENERGY	1KV	R\$11,62	R\$5.810,00
55	Cabo elétrico flexível - Cabo Elétrico Flexível Formação Condutor: 3 X 6 MM, Tensão Isolamento: 1 KV, Material Do Condutor: Cobre, Tipo: Pp	Unidade	500	ENERGY	1KV	R\$16,50	R\$8.250,00
85	Contator - Contator Tensão Trabalho: 690 V, Aplicação: Bomba De Circulação, Corrente Trabalho: 25 A, Número E Tipo De Contatos Auxiliares: 1nf, Ligações: Conexão Elétrica=Cabo 1,5m Rosca=1 * Bspt, Características Adicionais: (Corporvisor)=Pc Transparente, Pressão Máxima De, Tensão Nominal Bobina: 220 VCA, Temperatura Trabalho: 1°C A 60°C *	Unidade	15	SOPRANO	CST	R\$105,86	R\$1.587,90
86	Contator - Contator Número Pólos: 3, Tensão Trabalho: 220 V, Aplicação: Motor Do Picador De Carne Hobart 4b12-2, Corrente Trabalho: 32 A, Tipo: Trifásico	Unidade	15	SOPRANO	CST	R\$134,30	R\$2.014,50
87	Contator - Contator Número Pólos: 3, Tensão Trabalho: 220 V, Aplicação: Acionamento Motor Elétrico, Frequência: 60 HZ, Corrente Trabalho: 45 A, Número E Tipo De Contatos Principais: 2na + 2nf	Unidade	10	SOPRANO	CSA	R\$392,02	R\$3.920,20
88	Disjuntor baixa tensão - Disjuntor Baixa Tensão Modelo: Caixa Moldada, Número Pólos: 2, Capacidade Interrupção Simétrica: 4,5 KA, Curva De Disparo: C, Corrente Nominal: 16 A, Frequência Nominal: 60 HZ, Funcionamento: Termomagnético, Normas Técnicas: Nbrnm 60898/Nbriec 60947-2, Padrão: Din, Tensão Nominal: 120	Unidade	50	SOPRANO	SHB	R\$33,78	R\$1.689,00
89	Disjuntor baixa tensão - Disjuntor Baixa Tensão Número Pólos: 2, Curva De Disparo: C, Corrente Nominal: 20 A, Tipo: Mini, Funcionamento: Termomagnético	Unidade	50	SOPRANO	SHB	R\$33,78	R\$1.689,00
91	Disjuntor baixa tensão - Disjuntor Baixa Tensão Número Pólos: 2, Curva De Disparo: C, Corrente Nominal: 40 A, Tipo: Mini, Funcionamento: Termomagnético	Unidade	30	SOPRANO	SHB	R\$34,94	R\$1.048,20
92	Disjuntor baixa tensão - Disjuntor Baixa Tensão Número Pólos: 2, Curva De Disparo: C, Corrente Nominal: 50 A, Funcionamento: Termomagnético, Normas Técnicas: Nbr 5.283/73, Padrão: Din	Unidade	50	SOPRANO	SHB	R\$34,94	R\$1.747,00
93	Disjuntor baixa tensão - Disjuntor Baixa Tensão Número Pólos: 2, Curva De Disparo: C, Corrente Nominal: 70 A, Funcionamento: Termomagnético, Normas Técnicas: Nbr 5.283/73, Padrão: Din	Unidade	5	SOPRANO	SHB	R\$49,98	R\$249,90
94	Disjuntor baixa tensão - Disjuntor Baixa Tensão Tensão Máxima Operação: 127/220 V, Aplicação: Instalações Elétricas, Número De Fases: Monopolar, Curva De Disparo: C, Corrente Nominal: 10 A, Funcionamento: Termomagnético, Padrão: Din	Unidade	30	SOPRANO	SHB	R\$9,38	R\$281,40
95	Disjuntor baixa tensão - Disjuntor Baixa Tensão Tensão Máxima Operação: 127/220 V, Aplicação: Instalações Elétricas, Número De Fases: Monopolar, Curva De Disparo: C, Corrente Nominal: 20 A, Funcionamento: Termomagnético, Padrão: Din	Unidade	30	SOPRANO	SHB	R\$9,38	R\$281,40



97	Disjuntor baixa tensão - Disjuntor Baixa Tensão Acionamento: Alavanca , Número Pólos: 1 , Tensão Máxima Operação: 230/400 VCA, Fixação: Trilho Din , Curva De Disparo: C , Corrente Nominal: 40 A, Funcionamento: Termomagnético , Normas Técnicas: Nbr Iec 60898 , Operação: Manual	Unidade	30					
				SOPRANO	SHB	R\$11,74	R\$352,20	
99	Disjuntor Baixa Tensão - Disjuntor Baixa Tensão Tensão Máxima Operação: 127/220 V, Aplicação: Instalações Elétricas , Número De Fases: Tripolar , Curva De Disparo: C , Corrente Nominal: 100 A, Funcionamento: Magnético , Padrão: Din	Unidade	10			R\$147,80	R\$1.478,00	
				SOPRANO	SHB			
100	Disjuntor Baixa Tensão - Disjuntor Baixa Tensão Tensão Máxima Operação: 127/220 V, Aplicação: Instalações Elétricas , Número De Fases: Tripolar , Curva De Disparo: C , Corrente Nominal: 200 A, Funcionamento: Magnético , Padrão: Din	Unidade	10			R\$357,06	R\$3.570,60	
				SOPRANO	DLU250-E			
101	Disjuntor baixa tensão - Disjuntor Baixa Tensão Número Pólos: 3 , Corrente Nominal: 30 A, Funcionamento: Termomagnético , Padrão: Nema	Unidade	5			R\$86,62	R\$433,10	
				SOPRANO	ASM			
102	Disjuntor baixa tensão - Disjuntor Baixa Tensão Tensão Máxima Operação: 127/220 V, Aplicação: Instalações Elétricas , Número De Fases: Tripolar , Curva De Disparo: C , Corrente Nominal: 50 A, Funcionamento: Termomagnético , Padrão: Din	Unidade	20			R\$52,76	R\$1.055,20	
				SOPRANO	SHB			
103	Disjuntor baixa tensão - Disjuntor Baixa Tensão Acionamento: Alavanca , Modelo: Caixa Moldada , Número Pólos: 3 , Tensão Máxima Operação: 500 VCA, Corrente Nominal: 70 A, Freqüência Nominal: 50/60 HZ, Funcionamento: Termomagnético , Operação: Manual	Unidade	10			R\$85,80	R\$858,00	
				SOPRANO	SHB			
110	Fio elétrico - Fio Elétrico Tipo: Flexível / Paralelo , Material Condutor: Cobre , Diâmetro Nominal: 1.5 M	Metro	600			R\$2,86	R\$1.716,00	
				ENERGY	300V			
111	Fio elétrico - Fio Elétrico Cor: Preto , Tipo: Flexível , Material Condutor: Cobre , Tensão: 750 V, Bitola: 16 MM2, Material Isolamento: Pvc	Metro	300			R\$15,20	R\$4.560,00	
				ENERGY	750V			
112	Fio elétrico - Fio Elétrico Tipo: Flexível / Paralelo , Características Adicionais: Cristal , Material Condutor: Cobre , Diâmetro Nominal: 2,5 M	Metro	2.000			R\$4,56	R\$9.120,00	
				ENERGY	300V			
113	Fio elétrico - Fio Elétrico Têmpera Condutor: Mole , Tipo: Flexível , Características Adicionais: Isolamento P/1000 Volts, C/150 M Comprimento , Material Condutor: Cobre , Bitola: 25 MM	Metro	200			R\$20,86	R\$4.172,00	
				ENERGY	750V			
114	Fio elétrico isolado - Fio Elétrico Isolado Temperatura Operação: 70 °C, Seção Nominal: 5 MM2, Têmpera Do Condutor: Mole , Material Do Condutor: Cobre Eletrolítico , Material Isolamento: Plastichumbo	Metro	200			R\$29,64	R\$5.928,00	
				ENERGY	750V			
115	Fio Elétrico - Fio Elétrico Cor: Vermelho , Tipo: Flexível , Material Condutor: Cobre , Diâmetro Nominal: 4 M	Metro	400			R\$3,78	R\$1.512,00	
				ENERGY	750V			
116	Fio elétrico - Fio Elétrico Cor: Verde , Tipo: Flexível , Material Condutor: Cobre , Diâmetro Nominal: 10 M	Metro	100			R\$44,08	R\$4.408,00	
				ENERGY	750V			
117	Fio elétrico - Fio Elétrico Tipo: Flexível / Paralelo , Material Condutor: Cobre , Bitola: 2x1 MM, Material Isolamento: Pvc	Metro	500			R\$1,96	R\$980,00	
				ENERGY	300V			
118	Fio elétrico - Fio Elétrico Aplicação: Serviço Manutenção Elétrica , Seção Nominal: 2 X 1,5 MM2, Tipo: Paralelo , Material Condutor: Cobre	Metro	1.000			R\$2,86	R\$2.860,00	
				ENERGY	300V			
119	Fio elétrico - Fio Elétrico Cor: Branco , Tipo: Flexível / Paralelo , Material Condutor: Cobre , Tensão: 750 V, Bitola: 2 X 4 MM2, Material Isolamento: Pvc	Metro	600			R\$7,36	R\$4.416,00	
				ENERGY	300V			
120	Fio elétrico - Fio Elétrico Característica Adicionais: Anti-Chama , Cor: Preta , Tipo: Rígido , Material Condutor: Cobre , Bitola: 10 MM2, Material Isolamento: Pvc	Metro	100			R\$8,48	R\$848,00	
				ENERGY	750V			
130	Lâmpada led - Lâmpada Led Modelo: Led , Potência Nominal: 40 W, Temperatura De Cor: 3500 A 6500 K, Tipo Base: E-27 , Tensão Nominal: Bivolt	Unidade	500			R\$25,44	R\$12.720,00	
				G-LIGHT	BULBO			
155	Cabo elétrico multiplexado - Cabo Elétrico Multiplexado Temperatura: 90 °C, Aplicação: Rede Aérea De Baixa Tensão , Tensão Isolamento: 1 KV, Material Do Condutor: Alumínio , Formação Do Cabo: 3 X 16 MM2, Designação Usual: Triplex , Normas Técnicas: Nbr 8112 , Material Isolamento: Xlpe	Metro	500			R\$9,74	R\$4.870,00	
				LAMESA	QUADRIplex			
156	Cabo Elétrico Multiplexado - Cabo Elétrico Multiplexado Aplicação: Rede Aérea De Baixa Tensão , Tensão Isolamento: 0,6/1 KV, Material Do Condutor: Alumínio , Formação Do Cabo: 3 X 16 MM2, Normas Técnicas: Nbr 8182 , Material Isolamento: Pe	Metro	100			R\$28,38	R\$2.838,00	
				LAMESA	QUADRIplex			
157	Refletor - Refletor Material Corpo: Alumínio Injetado , Aplicação: Sistema De Iluminação , Temperatura De Cor: 6.500 K, Fluxo Luminoso: 8.000 LM, Características Adicionais: Haste Direcionável , Tensão Alimentação: Bivolt , Tipo Lâmpada: Led , Potência Lâmpada: 100 W, Grau Proteção: Ip65 (Tabela Ingress Protection)	Unidade	50			R\$78,76	R\$3.938,00	
				KIAN	ECONOMAX			
158	Refletor - Refletor Material Acabamento: Epóxi Preto Fosco , Tipo: Mini Set Light , Características Adicionais: Longo P/Alta Temperatura, Braço Para Uso Suspensão , Tensão Alimentação: 240 V, Material Refletor: Aço Inox , Tipo Lâmpada: Halógena , Potência Lâmpada: 500 W, Acessórios: Porta Gelatina	Unidade	100			R\$654,58	R\$65.458,00	
				KIAN	ECONOMAX			
159	Refletor - Refletor Material Corpo: Alumínio Blindado , Temperatura De Cor: 6000/4000 K, Ângulo De Abertura Da Lente: 120° , Tensão Alimentação: Bivolt V, Tipo Lâmpada: Led Cob (Chip On Board) , Potência Lâmpada: 50 W, Grau Proteção: Ip65 (Tabela Ingress Protection)	Unidade	40			R\$41,78	R\$1.671,20	
				KIAN	ECONOMAX			

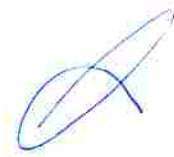



168	Soquete lâmpada - Soquete Lâmpada Material: Porcelana , Material Contato: Latão , Tipo: Rosqueável , Tipo Base: E-40 , Tipo Lâmpada: Incandescente	Unidade	100	DECORLUX	MT2403	R\$10,90	R\$1.090,00
171	Tomada - Tomada Número Pólos: 2 P + T , Corrente Nominal: 10 A, Dimensões: 4x2"Ou 4x4" POL, Tipo: Modular De Encaixe , Padrão: Brasileiro , Tensão Nominal: 250	Unidade	200	PLUZIE	MODULAR	R\$7,00	R\$1.400,00
173	Tomada - Tomada Modelo: Dupla , Número Pólos: 2 P + T , Aplicação: Caixa 4 X 2 Pol , Corrente Nominal: 10 A, Características Adicionais: Com Espelho , Normas Técnicas: Nbr14136 E Iec60.884 , Tensão Nominal: 250 V, Formato Contato: Pino Cilíndrico	Unidade	100	PLUZIE	IDEALE	R\$8,16	R\$816,00
175	Tomada - Tomada Modelo: Padrão Brasileiro , Aplicação: Rede Elétrica , Corrente Nominal: 10 A, Características Adicionais: Sem Espelho , Normas Técnicas: Nbr 14136 , Tipo Fixação: Encaixe . Cor Corpo: Branca , Tensão Nominal: 250 V, Formato Contato: 2p + T	Unidade	400	PLUZIE	IDEALE	R\$5,16	R\$2.064,00
176	Tomada - Tomada Modelo: Simples , Aplicação: Instalação Elétrica , Corrente Nominal: 20 A, Tipo Fixação: Embutir , Cor Corpo: Branca , Tensão Nominal: 220	Unidade	50	PLUZIE	IDEALE	R\$5,16	R\$258,00
<b>TOTAL</b>	<b>duzentos e trinta e seis mil, oitocentos e treze reais</b>						<b>236.813,00</b>

**DECLARAMOS SOB AS PENAS DE LEI E PARA OS DEVIDOS FINS, QUE:**

- Prazo de entrega: A entrega será efetuada em conformidade com o edital, seus anexos, e minuta de contrato que será assinada por ambas as partes.
- Local da entrega: Nos locais indicados pela Prefeitura ou pelas secretarias solicitantes, conforme edital, seus anexos e minuta de contrato que será assinada por ambas as partes.
- Declaramos que o prazo de validade da proposta é de 60 (sessenta) dias, contados a partir da data da entrega da proposta, conforme artigo 64 § 3º, da Lei 8.666/93 e artigo 6º da Lei nº 10.520, de 17-07-2002; sendo que até o momento do recebimento da nota de empenho e/ou outro documento correspondente, esta proposta constituirá um compromisso de nossa parte, observadas as condições do edital.
- Forma de pagamento: O pagamento será efetuado em conformidade com o edital, seus anexos, e minuta de contrato que será assinada por ambas as partes
- Os produtos ofertados atendem todas as especificações exigidas no Edital e seus anexos.
- Está de acordo com todas as normas e condições deste Edital de Pregão e seus Anexos.
- Que acatará o pagamento da administração conforme definido na minuta contratual,
- Aceita os acréscimos ou supressões até o limite de 25% (vinte e cinco por cento) sobre as quantidades individuais registradas, com base legal no § 1.º do Artigo 65 da Lei n.º 8.666/93, caso venha a ser considerada vencedora do certame.
- Que nos preços apresentados estão inclusos todos os custos e despesas, tais como: custos diretos e indiretos, tributos incidentes, taxa de administração, serviços, encargos sociais, trabalhistas, seguros, treinamento, lucro, transporte e outros necessários ao cumprimento integral do objeto deste Edital e seus Anexos;
- Que comprometemos a entregar amostras, caso sejam necessárias ou solicitadas, nos termos constantes do Edital.
- Recebemos todas as informações e documentos necessários à elaboração da proposta;
- A proponente declara conhecer os termos do instrumento convocatório que rege a presente licitação.
- Desde já, declaramos estar cientes de que a Prefeitura procederá a retenção de impostos nas hipóteses previstas em lei.



## BA LUZ INDUSTRIA E COMERCIO DE MATERIAIS ELETRICOS EIRELI

Av. Ville, 3353 Qd 57 Lt 06 Lot. Moinho dos Ventos Goiânia-GO CEP 74.371-580

Fone: 62 98415-6721/ 3290-1444 e-mail: [licitacao@baluz.com.br](mailto:licitacao@baluz.com.br)

- Concordamos, sem qualquer restrição, com os termos e condições de execução do contrato estabelecidos no Edital e seus Anexos, comprometendo-nos a proceder a venda dos bens objeto desta licitação;
- Inexistem fatos impeditivos de qualquer natureza para participação no presente processo licitatório, obrigando-nos a comunicar quaisquer fatos que vierem ocorrer.
- O preço final ofertado é fixo e irrevogável.
- Em conformidade com o edital que o serviço e ou material, serão executados em perfeita consonância com o descritivo no anexo deste edital.
- Que cumprimos rigorosamente todas as especificações e requisitos contidos no edital e na proposta apresentada.
- Iremos efetuar a completa execução dos serviços/materiais, contado a partir da data da assinatura do termo de contrato ou da comunicação emitida pelo CONTRATANTE;
- Será de nossa responsabilidade substituir, sem ônus adicionais, todo o material que apresentar irregularidade durante seu prazo de validade e todo o material recusado na fase de recebimento provisório no prazo estipulado no edital.
- Garante a qualidade dos serviços e compras a serem prestados, bem como efetuaremos a substituição ou correção imediata, sem quaisquer custos ou ônus à administração, de qualquer veículo, máquina, ferramentas e equipamento e outros tipos de serviços e materiais.
- Nossa empresa se enquadra na condição de EMPRESA DE PEQUENO PORTE, nos termos do Art. 3º da LC 123/2006 e não está inserida nas excludentes hipóteses do § 4º daquele Artigo. Conforme Certidão Simplificada em anexo na habilitação, conforme do edital.
- Cumpre-nos informar-lhes ainda que examinamos os documentos da licitação, inteirando-nos dos mesmos para elaboração da presente proposta, e ainda que concordamos com todas as condições estabelecidas no Edital e em seus Anexos.
- Não foi declarada inidônea por ato do Poder Público.
- Não estamos impedidos de transacionar e ou contratar com a Administração Pública em todas as suas esferas.
- Esta empresa não foi apenada com rescisão de contrato, quer por deficiência dos serviços prestados, quer por outro motivo igualmente grave, no transcorrer dos últimos 5 (cinco) anos
- Não incorre nas demais condições impeditivas previstas no art. 9º da Lei Federal nº 8.666/93 consolidada pela Lei Federal nº 8.883/94;
- Atende à norma do inciso XXXIII do artigo 7º da Constituição Federal, com redação dada pela emenda constitucional nº 20/98, que proíbe trabalho noturno, perigoso ou insalubre aos menores de 18 anos e de que qualquer trabalho a menores de 16 anos salvo na condição de aprendiz a partir de 14 anos; e;
- Para os efeitos do Inciso VII do Art. 4º da Lei 10.520/02, temos o pleno conhecimento e atendimento às exigências de habilitação, cientes das sanções factíveis de serem aplicadas a teor do art. 7º do mesmo diploma.

Goiânia, 20 de abril de 2023.

**BA LUZ INDUSTRIA COMERCIO MATERIAIS ELETRICOS EIRELI**

**CNPJ: 40.690.097/0001-26**

**Proprietário: Marcelo Evangelista do Oliveira**

**CPF: 857158241-68**

**40.690.097/0001-26**

**BA LUZ IND.COM.MAT.ELETRICOS EIRELI**

**Av. Ville, nº 3353, Qd 55 Lt 06  
Bairro Moinho dos Ventos  
CEP 74.371-580**

**GOIANIA-GO**

**BA LUZ IND.COM.MAT.ELÉTRICOS EIRELI – CNPJ: 40.690.097/0001-26**

**Av. Ville, 3353 Qd 57 Lt 06 Lot. Moinho dos Ventos Goiânia-GO CEP 74.371-580 Fone: 62 98415-6721 / 3290-1444**

**E-mail: [licitacao@baluz.com.br](mailto:licitacao@baluz.com.br)**



- Não foi declarada inidônea por ato do Poder Público.
- Não estamos impedidos de transacionar e ou contratar com a Administração Pública em todas as suas esferas.
- Esta empresa não foi apenada com rescisão de contrato, quer por deficiência dos serviços prestados, quer por outro motivo igualmente grave, no transcorrer dos últimos 5 (cinco) anos
- Não incorre nas demais condições impeditivas previstas no art. 9º da Lei Federal nº 8.666/93 consolidada pela Lei Federal nº 8.883/94;
- Atende à norma do inciso XXXIII do artigo 7º da Constituição Federal, com redação dada pela emenda constitucional nº 20/98, que proíbe trabalho noturno, perigoso ou insalubre aos menores de 18 anos e de que qualquer trabalho a menores de 16 anos salvo na condição de aprendiz a partir de 14 anos; e;
- Para os efeitos do Inciso VII do Art. 4º da Lei 10.520/02, temos o pleno conhecimento e atendimento às exigências de habilitação, cientes das sanções factíveis de serem aplicadas a teor do art. 7º do mesmo diploma.

Goiânia, 11 de julho de 2023.

*Marcelo Evangelista do Oliveira*  
**BA LUZ INDUSTRIA COMERCIO MATERIAIS ELETRICOS EIRELI****CNPJ: 40.690.097/0001-26****Proprietário: Marcelo Evangelista do Oliveira****CPF: 857158241-68****40.690.097/0001-26****BA LUZ IND.COM.MAT.ELETRICOS EIRELI****Av. Ville, nº 3353, Qd 55 Lt 06  
Bairro Moinho dos Ventos  
CEP 74.371-580****GOIANIA-GO**



**PREFEITURA MUNICIPAL DE BANDEIRANTES**  
**ESTADO DO PARANÁ**

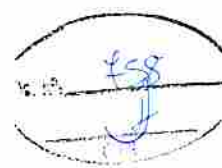

# PROPOSTA AJUSTADA

759  
J

**PREFEITURA MUNICIPAL DE BANDEIRANTES  
ESTADO DO PARANÁ**

**PROPOSTA COMERCIAL**

**Ao**

**Município de Bandeirantes - PR**

**Ref. Pregão Eletrônico nº 34/2023-PMB**

Prezados Senhores,

Apresentamos e submetemos a apreciação de Vossa Senhoria, nossa proposta de preços para fornecimento dos produtos abaixo discriminados, em conformidade com o constante no Termo de Referência – ANEXO I, e demais documentos integrantes do Pregão em referência, sendo:

PLANILHA ORÇAMENTÁRIA							
ITEM	QTD	UNID	DESCRIÇÃO	MARCA	MODELO	VALORES	
						UNITÁRIO	TOTAL
12	500	MTS	CABO PP FLEXÍVEL 4 VIAS X 6 MM – EXCLUSIVO PARA ME, EPPE MEI	NAMBEI	8174	R\$ 21,83	R\$ 10 915,00
20	20	UND	ALÇA PRÉ FORMADA P/ CABO DE ALUMÍNIO 16MM	PREFORMA X	PAS - 5	R\$ 2,10	R\$ 42,00
21	20	UND	ALÇA PRÉ FORMADA P/ CABO DE ALUMÍNIO 25MM	PREFORMA X	PAS - 4	R\$ 2,33	R\$ 46,60
22	20	UND	ALÇA PRÉ FORMADA P/ CABO DE ALUMÍNIO 35MM	PREFORMA X	PAS 2	R\$ 3,02	R\$ 60,40
26	50	UND	ARRUELA PVC P/ ELETRODUTO 1 1/4"	WETZEL	E001010051	R\$ 1,88	R\$ 94,00
27	50	UND	ARRUELA PVC P/ ELETRODUTO 2"	WETZEL	E001010071	R\$ 2,74	R\$ 137,00
28	50	UND	ARRUELA PVC P/ ELETRODUTO 2 1/2"	WETZEL	E001010081	R\$ 3,51	R\$ 175,50
29	50	UND	ARRUELA PVC P/ ELETRODUTO 3/4"	WETZEL	E001010031	R\$ 0,76	R\$ 38,00
31	04	UND	BALDE DE LONA C/ FUNDO DE COURO – P/ FERRAMENTAS – C/ ALÇA	PIER TELECOM	Balde fundo de couro	R\$ 60,35	R\$ 241,42
48	100	MTS	CABO DE COBRE – RÍGIDO/SÓLIDO 750V – 25MM²	CORDEIRO	3.01125E +13	R\$ 20,48	R\$ 2 048,00



760

68	5		CHAVE PHILIPS – AÇO CROMO VANÁDIO - 3/16 X 5"	VONDER	3072703165	R\$ 9,34	R\$ 46,70
70	15	UND	CHAVE PHILIPS – AÇO CROMO VANÁDIO – 5/16 X 8"	GEDORE	3300215	R\$ 16,20	R\$ 243,00
71	20	UND	CHUVEIRO - POTÊNCIA 5500W – 127V – COM REG. ELETRÔNICA DE TEMPERATURA	ZAGONEL	DLN3T5012BR01	R\$ 59,14	R\$ 1.182,78
76	20	UND	CONECTOR SPLIT BOLT – 10 MM COBRE	INTELLI	1801	R\$ 6,24	R\$ 124,80
77	20	UND	CONECTOR SPLIT BOLT – 125 MM COBRE	INTELLI	1808	R\$ 40,06	R\$ 801,20
78	20	UND	CONECTOR SPLIT BOLT - 16MM - COBRE	INTELLI	1802	R\$ 8,98	R\$ 179,60
79	20	UND	CONECTOR SPLIT BOLT - 25MM - COBRE	INTELLI	1803	R\$ 12,11	R\$ 242,20
80	20	UND	CONECTOR SPLIT BOLT - 75 MM - COBRE	INTELLI	PF-35	R\$ 13,61	R\$ 272,20
81	20	UND	CONECTOR SPLIT BOLT – 75 MM COBRE	INTELLI	1806	R\$ 25,46	R\$ 509,28
84	15	UND	CONTATOR AUXILIAR – 18A - 127V	BRASILTEC	C2S-900847401	R\$ 99,08	R\$ 1486,20
100	10	UND	DISJUNTOR TRI POLAR - 200 A	BRASILTEC	C2S-900003555	R\$ 268,02	R\$ 2680,20
103	10	UND	DISJUNTOR TRI POLAR - 70 A	BRASILTEC	C2S-900671701	R\$ 45,59	R\$ 455,90
112	2000	MTS	FIO DE COBRE FLEXIVEL ISOLADO 2.5 MTS	CORDEIRO	3.01125E+13	R\$ 1,94	R\$ 3880,00
124	20	UND	GUIA DE POLIESTER PASSA FIO – 4" – RESISTENTE – PARA CONDUTOR – COM PONTEIRAS EM AÇO FLEXIVEL – 20M	FOXLUX	65,03	R\$ 22,59	R\$ 451,80
144	200	UND	PARAFUSO CABEÇA SEXTAVADA – P/ BUCHA PLÁSTICA - 12 MM	CISER	28021901	R\$ 0,49	R\$ 98,00
145	500	UND	PARAFUSO CABEÇA CHATA – P/ BUCHA PLÁSTICA 6MM	CISER	28011101	R\$ 0,31	R\$ 155,63
146	500	UND	PARAFUSO CABEÇA CHATA – P/ BUCHA PLÁSTICA 8MM	CISER	28011101	R\$ 0,31	R\$ 155,63
148	100	UND	PINO FÊMEA 3P – 20A	ILUMI	1422PCT	R\$ 5,29	R\$ 529,14
149	100	UND	PINO MACHO 2P+T – 10A	ILUMI	14350PCT	R\$ 5,29	R\$ 529,14
<b>SUBTOTAL</b>						<b>R\$ 27.821,32</b>	

Valor por extenso: Vinte e sete mil, oitocentos e vinte e um reais e trinta e dois centavos;

**1. Objeto e preço proposto:**





# CDP-4D CONECTOR DERIVAÇÃO PERFURANTE PARA 4 DERIVAÇÕES

Handwritten signature and date: 16/2

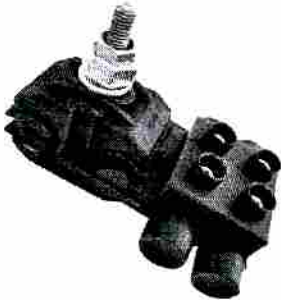

**Finalidade:** Derivação de cabos. Permite múltiplas derivações (até quatro) por conector. Indicado para conexões alumínio-alumínio, alumínio-cobre ou cobre-cobre (baixa tensão 1kV).

**Características:** Conexão por perfuração da isolamento (aperto simultâneo), dispensa decapagem da isolamento do cabo (somente lado principal) e derivações por aperto independentes. Utilizado com cabos de alumínio isolados 0,6/1kV XLPE/PE ou cabos de cobre isolados 450/750v PVC (sem cobertura). Permite ligação para iluminação pública.

**Aplicação:** Redes aéreas de distribuição de energia elétrica isoladas.

**Material:** Corpo e capa da derivação em polímero resistente a intempéries e a raios U.V., contato (lado principal) em cobre e lado derivação em liga de alumínio.

**Ferramenta de Aplicação:** Lado principal chave estrela ou soquete e derivação chave allen 5mm.

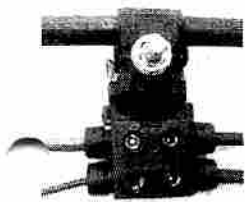

**Norma de Referência:** NF C33-020

\*Recomenda-se adequar a combinação das bitolas das derivações de modo a não ultrapassar a seção máxima de 120mm².

Código INTELLI	Condutores			
	Principal		Derivação	
	mm²	AWG/MCM	mm²	AWG
GDP-120-4D	25 - 150	4 - 300	1,5 - 35*	16 - 2*

## 6.6. CONECTORES PARAFUSO FENDIDO

### PF CONECTOR PARAFUSO FENDIDO (Split Bolt)



**Finalidade:** Derivação ou emenda (tração reduzida) para cabos CS - COPPERSTEEL ou cobre. Indicado para conexão cobre-cobre.

**Características:** Conexão por aperto. Alta condutividade elétrica e resistência à corrosão.

**Aplicação:** Rede de distribuição de energia elétrica e aterramentos em geral.

**Material:** Corpo em cobre eletrolítico, porca e miolo em liga de cobre.

**Acabamento:** Estanhado.

**Ferramenta de Aplicação:** Chave estrela, fixa ou inglesa.

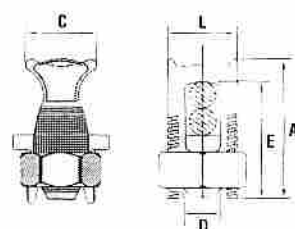

Código INTELLI	Condutores		Dimensões (mm)				
	Principal (mm²)	Derivação (mm²)	L	A	G	D	E
PF-10	10	1,5 - 10	10,5	19,5	12,0	4,1	18,0
PF-16	16	2,5 - 16	11,5	23,0	12,5	5,3	21,0
PF-25	25	2,5 - 25	14,7	26,5	17,0	6,8	24,0
PF-35	35	2,5 - 35	15,6	29,0	19,0	7,9	26,8
PF-50	50	2,5 - 50	18,0	34,0	20,0	9,5	32,0
PF-70	70	2,5 - 70	20,5	39,0	22,0	10,7	36,0
PF-95	95	2,5 - 95	24,8	45,0	28,0	13,5	42,0
PF-120	120	10 - 120	26,8	46,0	28,0	14,7	44,0
PF-150	150	10 - 150	26,0	50,5	28,0	16,2	47,5
PF-185	185	50 - 185	30,0	57,0	31,0	17,8	52,5
PF-240	240	95 - 240	34,0	64,0	34,0	20,7	59,0

**Norma:**

UL-486A-486B



463

0597401	DB1-4100	TAMPA FECHAMENTO DE BARRAMENTO TIPO PENTE PARA DISJUNTORES DIN MONOFASICO	85444900	PC	R\$ 0.20	0.00
0597501	DB1-4200	TAMPA FECHAMENTO DE BARRAMENTO TIPO PENTE PARA DISJUNTORES DIN BIFASICO	85444950	PC	R\$ 0.30	0.00
0597601	DB1-4300	TAMPA FECHAMENTO DE BARRAMENTO TIPO PENTE PARA DISJUNTORES DIN TRIFASICO	85444930	PC	R\$ 0.40	0.00
0597801	DB1-2100	CONECTOR GENERICO PARA CABO 25MM SAIDA FRONTAL	85444900	PC	R\$ 2.62	0.00
0597701	DB1-2110	CONECTOR GENERICO PARA CABO 25MM SAIDA LATERAL	85444900	PC	R\$ 2.57	0.00

**BRASILEC - DISJUNTOR CAIXA MOLDADA**



Código	Referência	Descrição	NCM	Unid	Preço	%IPI
0004431	DB2-3000	DISJUNTOR CAIXA MOLDADA TRIPOLAR 10A TAMANHO "A"	85362000	PC	R\$ 70.95	0.00
0004442	DB2-3001	DISJUNTOR CAIXA MOLDADA TRIPOLAR 15A TAMANHO "A"	85362000	PC	R\$ 70.95	0.00
0004443	DB2-3002	DISJUNTOR CAIXA MOLDADA TRIPOLAR 20A TAMANHO "A"	85362000	PC	R\$ 70.95	0.00
0004444	DB2-3003	DISJUNTOR CAIXA MOLDADA TRIPOLAR 25A TAMANHO "A"	85362000	PC	R\$ 70.95	0.00
0004445	DB2-3010	DISJUNTOR CAIXA MOLDADA TRIPOLAR 32A TAMANHO "A"	85362000	PC	R\$ 70.95	0.00
0556201	DB2-3011	DISJUNTOR CAIXA MOLDADA TRIPOLAR 40A TAMANHO "A"	85362000	PC	R\$ 70.95	0.00
0556301	DB2-3012	DISJUNTOR CAIXA MOLDADA TRIPOLAR 50A TAMANHO "A"	85362000	PC	R\$ 70.95	0.00
0556401	DB2-3013	DISJUNTOR CAIXA MOLDADA TRIPOLAR 63A TAMANHO "A"	85362000	PC	R\$ 70.95	0.00
0654801	DB2-3020	DISJUNTOR CAIXA MOLDADA TRIPOLAR 70A TAMANHO "A"	85362000	PC	R\$ 75.07	0.00
0556501	DB2-3021	DISJUNTOR CAIXA MOLDADA TRIPOLAR 10A TAMANHO "B"	85362000	PC	R\$ 90.09	0.00
0004503	DB2-3022	DISJUNTOR CAIXA MOLDADA TRIPOLAR 15A TAMANHO "B"	85362000	PC	R\$ 90.09	0.00
0004080	DB2-3023	DISJUNTOR CAIXA MOLDADA TRIPOLAR 20A TAMANHO "B"	85362000	PC	R\$ 90.09	0.00
0004081	DB2-3030	DISJUNTOR CAIXA MOLDADA TRIPOLAR 25A TAMANHO "B"	85362000	PC	R\$ 90.09	0.00
0004082	DB2-3031	DISJUNTOR CAIXA MOLDADA TRIPOLAR 32A TAMANHO "B"	85362000	PC	R\$ 90.09	0.00
0004083	DB2-3032	DISJUNTOR CAIXA MOLDADA TRIPOLAR 40A TAMANHO "B"	85362000	PC	R\$ 90.09	0.00
0004191	DB2-3033	DISJUNTOR CAIXA MOLDADA TRIPOLAR 50A TAMANHO "B"	85362000	PC	R\$ 90.09	0.00
0004065	DB2-3100	DISJUNTOR CAIXA MOLDADA TRIPOLAR 63A TAMANHO "B"	85362000	PC	R\$ 90.09	0.00
0004205	DB2-3101	DISJUNTOR CAIXA MOLDADA TRIPOLAR 70A TAMANHO "B"	85362000	PC	R\$ 90.09	0.00
0003551	DB2-3102	DISJUNTOR CAIXA MOLDADA TRIPOLAR 80A TAMANHO "B"	85362000	PC	R\$ 90.09	0.00
0003997	DB2-3103	DISJUNTOR CAIXA MOLDADA TRIPOLAR 90A TAMANHO "B"	85362000	PC	R\$ 90.09	0.00
0003552	DB2-3110	DISJUNTOR CAIXA MOLDADA TRIPOLAR 100A TAMANHO "B"	85362000	PC	R\$ 90.09	0.00
0621401	DB2-3111	DISJUNTOR CAIXA MOLDADA TRIPOLAR 125A TAMANHO "B"	85362000	PC	R\$ 99.15	0.00
1082601	DB2-3112	DISJUNTOR CAIXA MOLDADA TRIPOLAR 50A TAMANHO "C"	85362000	PC	R\$ 130.03	0.00
0568201	DB2-3113	DISJUNTOR CAIXA MOLDADA TRIPOLAR 63A TAMANHO "C"	85362000	PC	R\$ 130.03	0.00
0585401	DB2-3120	DISJUNTOR CAIXA MOLDADA TRIPOLAR 70A TAMANHO "C"	85362000	PC	R\$ 130.03	0.00
0568301	DB2-3121	DISJUNTOR CAIXA MOLDADA TRIPOLAR 80A TAMANHO "C"	85362000	PC	R\$ 130.03	0.00
0691301	DB2-3122	DISJUNTOR CAIXA MOLDADA TRIPOLAR 90A TAMANHO "C"	85362000	PC	R\$ 130.03	0.00
0556801	DB2-3123	DISJUNTOR CAIXA MOLDADA TRIPOLAR 100A TAMANHO "C"	85362000	PC	R\$ 130.03	0.00
0003553	DB2-3130	DISJUNTOR CAIXA MOLDADA TRIPOLAR 125A TAMANHO "C"	85362000	PC	R\$ 130.03	0.00
0004372	DB2-3131	DISJUNTOR CAIXA MOLDADA TRIPOLAR 150A TAMANHO "C"	85362000	PC	R\$ 130.03	0.00
0003554	DB2-3132	DISJUNTOR CAIXA MOLDADA TRIPOLAR 160A TAMANHO "C"	85362000	PC	R\$ 130.03	0.00
0004049	DB2-3133	DISJUNTOR CAIXA MOLDADA TRIPOLAR 175A TAMANHO "C"	85362000	PC	R\$ 130.03	0.00
0590901	DB2-3200	DISJUNTOR CAIXA MOLDADA TRIPOLAR 180A TAMANHO "C"	85362000	PC	R\$ 130.03	0.00

# vonder

769  
J

## CHAVES DE FENDA

**vonder**  
PLUS  
Aço Cromo  
VANADIO



- Indicada para fixar e soltar parafusos com fenda simples
- Conta com ponta magnetizada que facilita tanto a colocação quanto a retirada de parafusos em locais de difícil acesso. Cabo anatômico em polipropileno revestido com borracha termoplástica que garante maior conforto ao operador.
- Material da haste: aço cromo vanádio.
- Acabamento da haste: niquelado
- Material do cabo: polipropileno revestido com borracha termoplástica.
- Tipo toco: mais curta

largura da ponta x comprimento da haste	emb.	codigo
1/8" - 3,18 mm x 2" - 50 mm	12	30 70 700 182
1/8" - 3,18 mm x 3" - 76 mm	12	30 70 700 183
1/8" - 3,18 mm x 4" - 101 mm	12	30 70 700 184
1/8" - 3,18 mm x 5" - 127 mm	12	30 70 700 185
1/8" - 3,18 mm x 6" - 152 mm	12	30 70 700 186
3/16" - 4,7 mm x 1 1/2" - 38 mm (tipo toco)	12	30 70 736 112
3/16" - 4,7 mm x 3" - 76 mm	12	30 70 703 163
3/16" - 4,7 mm x 4" - 101 mm	12	30 70 703 164
3/16" - 4,7 mm x 5" - 127 mm	12	30 70 703 165
3/16" - 4,7 mm x 6" - 152 mm	12	30 70 703 166
1/4" - 6,3 mm x 4" - 101 mm	6	30 70 700 144
1/4" - 6,3 mm x 5" - 127 mm	6	30 70 700 145
1/4" - 6,3 mm x 6" - 152 mm	6	30 70 700 146
1/4" - 6,3 mm x 8" - 203 mm	6	30 70 700 148
1/4" - 6,3 mm x 10" - 254 mm	6	30 70 701 410
5/16" - 7,9 mm x 4" - 101 mm	6	30 70 705 164
5/16" - 7,9 mm x 5" - 127 mm	6	30 70 705 165
5/16" - 7,9 mm x 6" - 152 mm	6	30 70 705 166
5/16" - 7,9 mm x 8" - 203 mm	6	30 70 705 168
5/16" - 7,9 mm x 10" - 254 mm	6	30 70 751 610
3/8" - 9,5 mm x 6" - 152 mm	6	30 70 700 386
3/8" - 9,5 mm x 8" - 203 mm	6	30 70 700 388
3/8" - 9,5 mm x 10" - 254 mm	6	30 70 703 610

## CHAVES PHILLIPS

**vonder**  
PLUS  
Aço Cromo  
VANADIO



- Fenda cruzada
- Indicada para fixar e soltar parafusos com fenda cruzada, phillips
- Conta com ponta magnetizada que facilita tanto a colocação quanto a retirada de parafusos em locais de difícil acesso: além de cabo anatômico em polipropileno revestido com borracha termoplástica que garante maior conforto para o operador.
- Material da haste: aço cromo vanádio.
- Acabamento da haste: niquelado
- Material do cabo: polipropileno revestido com borracha termoplástica.
- Tipo toco: mais curta

medida/numero da ponta x comprimento da haste	emb.	codigo
nº 0 - 1/8" x 2" - 50 mm	12	30 72 700 182
nº 0 - 1/8" x 3" - 76 mm	12	30 72 700 183
nº 0 - 1/8" x 5" - 127 mm	12	30 72 700 185
nº 0 - 1/8" x 6" - 152 mm	12	30 72 700 186
nº 1 - 3/16" x 1 1/2" - 38 mm (tipo toco)	12	30 72 736 112
nº 1 - 3/16" x 3" - 76 mm	12	30 72 703 163
nº 1 - 3/16" x 4" - 101 mm	12	30 72 703 164
nº 1 - 3/16" x 5" - 127 mm	12	30 72 703 165
nº 1 - 3/16" x 6" - 152 mm	12	30 72 703 166
nº 2 - 1/4" x 1 1/2" - 38 mm (tipo toco)	6	30 72 714 112
nº 2 - 1/4" x 4" - 101 mm	6	30 72 700 144
nº 2 - 1/4" x 5" - 127 mm	6	30 72 700 145
nº 2 - 1/4" x 6" - 152 mm	6	30 72 700 146
nº 2 - 1/4" x 8" - 203 mm	6	30 72 700 148
nº 3 - 5/16" x 6" - 152 mm	6	30 72 705 166
nº 3 - 5/16" x 8" - 203 mm	6	30 72 705 168
nº 4 - 3/8" x 6" - 152 mm	6	30 72 700 386
nº 4 - 3/8" x 8" - 203 mm	6	30 72 700 388
nº 4 - 3/8" x 10" - 254 mm	6	30 72 703 610

FERRAMENTAS MANUAIS

## JOGOS DE CHAVES DE FENDA/PHILLIPS

**vonder**  
PLUS  
Aço Cromo  
VANADIO



- Indicado para fixar e soltar parafusos fenda/Phillips
- Conta com ponta magnetizada que facilita tanto a colocação quanto a retirada de parafusos em locais de difícil acesso: além de cabo anatômico em polipropileno revestido com borracha termoplástica que garante maior conforto ao operador.
- Material da haste: aço cromo vanádio
- Acabamento da haste: niquelado
- Material do cabo: polipropileno revestido com borracha termoplástica
- Tipo toco: mais curta
- Composição dos jogos:
  - 3 peças
    - 2 chaves de fenda: 1/4" - 6,3 mm x 4" - 101 mm e 5/16" - 7,9 mm x 6" - 152 mm
    - 1 chave Phillips: nº 2 - 1/4" x 4" - 101 mm
  - 6 peças:
    - 4 chaves de fenda: 1/8" - 3,18 mm x 3" - 76 mm, 3/16" - 4,7 mm x 4" - 101 mm, 1/4" - 6,3 mm x 5" - 127 mm e 5/16" - 7,9 mm x 6" - 152 mm.
    - 2 chaves Phillips: nº 0 - 1/8" x 3" - 76 mm e nº 1 - 3/16" x 4" - 101 mm.
  - 10 peças:
    - 6 chaves de fenda: 1/8" - 3,18 mm x 2" - 50 mm, 3/16" - 4,7 mm x 1 1/2" - 38 mm (tipo toco), 3/16" - 4,7 mm x 3" - 76 mm, 1/4" - 6,3 mm x 1 1/2" - 38 mm (tipo toco), 1/4" - 6,3 mm x 4" - 101 mm e 5/16" - 7,9 mm x 6" - 152 mm.
    - 4 chaves Phillips: nº 0 - 1/8" x 2" - 50 mm, nº 1 - 3/16" x 1 1/2" - 38 mm (tipo toco), nº 1 - 3/16" x 3" - 76 mm e nº 2 - 1/4" x 4" - 101 mm.



6 peças

nº peças	emb.	codigo
3	6	30 72 703 000
6	6	30 72 705 000
10	6	30 72 710 000







465  
↓

## PASSA FIO COM ALMA DE AÇO

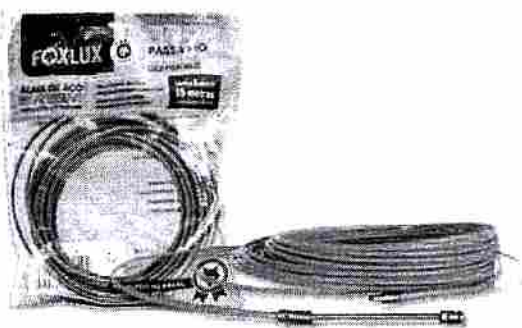

- Produto de fabricação própria.
- Produzido em polipropileno.
- Alta resistência à tração e resistência ao pisca-queimado.
- Não produzido em condições de emergência.
- 4 opções de diâmetro: 10, 15, 20 e 30mm.

Código	Passa Fio	Quantidade
65.01	10 m	30 UN
65.02	15 m	30 UN
65.03	20 m	20 UN
65.04	30 m	20 UN



SAIBA MAIS:  
PASSA FIO

## BOCAL EM PORCELANA



Ideal para utilização em luminárias e spots. Compatível com diversos modelos de lâmpadas.



40.05 40.05 40.04 40.08 40.10 40.11 40.09 40.15 40.14

RESISTENTE A ALTAS TEMPERATURAS.

- Modelos com base E-27 para redes de tensão até 250 V com limite de corrente até 4 A.
- Modelos com base E-40 para redes de tensão até 500 V com limite de corrente até 16 A.
- Material reforçado.
- Resistente a altas temperaturas.



SAIBA MAIS:  
BOCAL

Código	Descrição	Cor	Base	PKS	Blister	Quantidade
40.01	BOCAL DE PORCELANA CÔNICO REFORÇADO		E-27	UN	25 UN	100 UN
40.02	BOCAL PORCELANA P/ LAMPADAS		E-40	UN	25 UN	100 UN
40.03	BOCAL PORCELANA DE TEMPO		E-27	UN	25 UN	100 UN
40.04	ADAPTADOR PORCELANA E-27 P/ E-40		E-27	UN	25 UN	100 UN
40.05	BOCAL PORCELANA ANGULAR		E-27	UN	10 UN	100 UN
40.06	BOCAL PORCELANA FIXO P/ TETO		E-27	UN	25 UN	100 UN
40.07	BOCAL PORCELANA FIXO P/ TETO		E-14	UN	25 UN	100 UN
40.08	ADAPTADOR PORCELANA E-40 P/ E-27		E-40	UN	25 UN	100 UN
40.09	BOCAL PORCELANA P/ PLAFONIER		E-27	UN	25 UN	100 UN
40.10	BOCAL PORCELANA P/ SPOT LISO		E-27	UN	25 UN	100 UN
40.11	BOCAL PORCELANA SPOT C/ ALÇA		E-27	UN	25 UN	100 UN
40.14	PLAFON DE PLÁSTICO C/ BOCAL DE PORCELANA		E-27	UN	-	40 UN
40.15	PLAFON DE PORCELANA		E-27	UN	5 UN	20 UN
24.48	AS BOCAL PORCELANA P/ PLAFONIER		E-27	BLISTER	-	20 UN
24.49	AS BOCAL PORCELANA P/ SPOT LISO		E-27	BLISTER	-	20 UN
24.68	AS ADAPTADOR PORCELANA E-27 P/ E-40		E-27	BLISTER	-	20 UN
24.69	AS BOCAL PORCELANA FIXO P/ TETO		E-27	BLISTER	-	30 UN
24.72	AS BOCAL PORCELANA SPOT C/ ALÇA		E-27	BLISTER	-	20 UN

## BOCAL EM TERMOPLÁSTICO



Produzido em Nylon®, está disponível em diversos modelos, adaptando-se perfeitamente às mais diferentes aplicações.

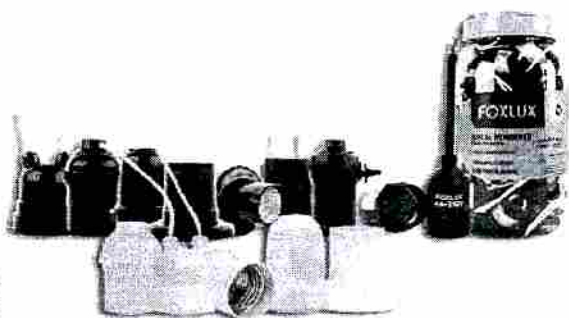

SAIBA MAIS:  
BOCAL

- Em Nylon® termoplástico.
- Aplicação em redes elétricas de até 250 V.
- Limite de corrente de até 4 A.

Código	Descrição	Cor	Base	PKS	Blister	Quantidade
43.01T	PENDENTE C/ RAB-CHO	PRETO	E-27	UN	50 UN	500 UN
43.01TB	PENDENTE C/ RAB-CHO	BRANCO	E-27	UN	50 UN	500 UN
43.02B	PENDENTE S/ CHAVE	PRETO	E-27	UN	50 UN	500 UN
43.02BB	PENDENTE S/ CHAVE	BRANCO	E-27	UN	50 UN	500 UN
43.03T	PENDENTE P/ ABAJUR	PRETO	E-27	UN	20 UN	300 UN
43.03TB	PENDENTE P/ ABAJUR	BRANCO	E-27	UN	20 UN	300 UN
43.04T	FIXO DE TETO	PRETO	E-27	UN	20 UN	300 UN
43.04TB	FIXO DE TETO	BRANCO	E-27	UN	20 UN	300 UN
43.05T	PENDENTE C/ CHAVE	PRETO	E-27	UN	20 UN	300 UN
43.06T	ADAP C/ PLUG MACHO	PRETO	E-27	UN	20 UN	300 UN
43.09T	BOCAL BOLA-CHAVE C/ RAB-CHO	PRETO	E-27	UN	20 UN	300 UN
43.10T	PENDENTE C/ RAB-CHO POTE	PRETO	E-27	POTE C/ 50 UN	-	6 UN
43.11B	PENDENTE S/ CHAVE POTE	PRETO	E-27	POTE C/ 50 UN	-	6 UN
43.12T	ADAP C/ PLUG MACHO POTE	PRETO	E-27	POTE C/ 50 UN	-	6 UN
24.50	AS PENDENTE P/ RAB-CHO	PRETO	E-27	BLISTER	-	20 UN
24.51	AS PENDENTE S/ CHAVE	PRETO	E-27	BLISTER	-	20 UN
24.52	AS FIXO DE TETO	PRETO	E-27	BLISTER	-	20 UN
24.73	AS PENDENTE S/ CHAVE	PRETO	E-27	BLISTER	-	30 UN
24.54	AS ADAP C/ PLUG MACHO	PRETO	E-27	BLISTER	-	40 UN
24.77	AS BOCAL PENDENTE BOLA-CHAVE	PRETO	E-27	BLISTER	-	20 UN



160

# CHAVE DE FENDA CRUZADA



- Haste em aço GEDORE-Vanadium e cabo em polipropileno.
- Haste com acabamento niquelado e cromado, com ponta escurecida.
- Cabo ergonômico.
- Chave com haste redonda e resistente.
- Perfil de encaixe para parafusos tipo fenda cruzada "Phillips".



160x2 3/8" PH2 - 8381541140 +  
DIN ISO 8764-2  
Ponta conforme DIN ISO 8764-1 PH

Código	Ref.	medidas		DIN ISO 8764 +PH	L1 mm	L2 mm	L3 mm	d mm
		mm	pol.					
036.290	160-1.8x2 3/8" PH0	450	1.8x2 3/8"	0	M2	20	50	0.052
036.288	160-1.8x1" PH0	445	1.8x1"	0	M2	26	49	0.052
036.292	160-1.8x4" PH0	3700	1.8x4"	0	M2	100	190	0.052
036.280	160-1.8x5" PH0	3427	1.8x5"	0	M2	127	177	0.052
036.294	160-1.8x6" PH0	3152	1.8x6"	0	M2	152	197	0.052
036.300	160-3.16x3" PH1	4575	3.16x3"	0	M3	75	116	0.059
036.310	160-3.16x4" PH1	4300	3.16x4"	0	M3	100	141	0.059
036.302	160-3.16x5" PH1	4025	3.16x5"	0	M3	127	167	0.059
036.304	160-3.16x6" PH1	3750	3.16x6"	0	M3	152	193	0.059
036.306	160-3.16x8" PH1	3200	3.16x8"	0	M3	203	254	0.059
036.308	160-3.16x10" PH1	2725	3.16x10"	0	M3	254	305	0.059

Código	Ref.	medidas		DIN ISO 8764 +PH	L1 mm	L2 mm	L3 mm	d mm
		mm	pol.					
036.316	160-1.4x4" PH2	4200	1.4x4"	2	M2	M2.2	100	0.052
036.318	160-1.4x5" PH2	4025	1.4x5"	2	M2	M2.2	127	0.052
036.320	160-1.4x6" PH2	3850	1.4x6"	2	M2	M2.2	152	0.052
036.322	160-1.4x8" PH2	3275	1.4x8"	2	M2	M2.2	203	0.052
036.324	160-1.4x10" PH2	2700	1.4x10"	2	M2	M2.2	254	0.052
036.284	160-1.4x12" PH2	2225	1.4x12"	2	M2	M2.2	305	0.052
036.326	160-1.4x14" PH2	1750	1.4x14"	2	M2	M2.2	356	0.052
036.286	160-5.16x3" PH3	4275	5.16x3"	4	M3	M3.2	100	0.059
036.330	160-5.16x4" PH3	4000	5.16x4"	4	M3	M3.2	127	0.059
036.340	160-5.16x8" PH3	3425	5.16x8"	4	M3	M3.2	254	0.059
036.350	160-5.16x10" PH3	2950	5.16x10"	4	M3	M3.2	305	0.059

160

# CHAVE DE FENDA CRUZADA

autosserviço



- Haste em aço GEDORE-Vanadium e cabo em polipropileno.
- Haste com acabamento niquelado e cromado, com ponta escurecida.
- Cabo ergonômico.
- Chave com haste redonda e resistente.
- Perfil de encaixe para parafusos tipo fenda cruzada "Phillips".
- Encartelada para autosserviço.



160x2 3/8" PH2 - 8381541140 +  
DIN ISO 8764-2 PH  
Ponta (c) conforme DIN ISO 8764-1 PH

Código	Ref.	medidas		DIN ISO 8764 +PH	L1 mm	L2 mm	L3 mm	d mm
		mm	pol.					
036.328	160-1.8x2 3/8" PH0	450	1.8x2 3/8"	0	M2	20	50	0.052
036.329	160-1.8x1" PH0	445	1.8x1"	0	M2	26	49	0.052
036.332	160-1.8x4" PH0	3700	1.8x4"	0	M2	100	190	0.052
036.333	160-1.8x5" PH0	3427	1.8x5"	0	M2	127	177	0.052
036.334	160-1.8x6" PH0	3152	1.8x6"	0	M2	152	197	0.052
036.338	160-3.16x3" PH1	4575	3.16x3"	0	M3	75	116	0.059
036.339	160-3.16x4" PH1	4300	3.16x4"	0	M3	100	141	0.059
036.342	160-3.16x5" PH1	4025	3.16x5"	0	M3	127	167	0.059
036.343	160-3.16x6" PH1	3750	3.16x6"	0	M3	152	193	0.059
036.344	160-3.16x8" PH1	3200	3.16x8"	0	M3	203	254	0.059
036.345	160-3.16x10" PH1	2725	3.16x10"	0	M3	254	305	0.059

Código	Ref.	medidas		DIN ISO 8764 +PH	L1 mm	L2 mm	L3 mm	d mm
		mm	pol.					
036.348	160-1.4x4" PH2	4200	1.4x4"	2	M2	M2.2	100	0.052
036.349	160-1.4x5" PH2	4025	1.4x5"	2	M2	M2.2	127	0.052
036.352	160-1.4x6" PH2	3850	1.4x6"	2	M2	M2.2	152	0.052
036.353	160-1.4x8" PH2	3275	1.4x8"	2	M2	M2.2	203	0.052
036.354	160-1.4x10" PH2	2700	1.4x10"	2	M2	M2.2	254	0.052
036.355	160-1.4x12" PH2	2225	1.4x12"	2	M2	M2.2	305	0.052
036.356	160-1.4x14" PH2	1750	1.4x14"	2	M2	M2.2	356	0.052
036.357	160-5.16x3" PH3	4275	5.16x3"	4	M3	M3.2	100	0.059
036.358	160-5.16x4" PH3	4000	5.16x4"	4	M3	M3.2	127	0.059
036.359	160-5.16x8" PH3	3425	5.16x8"	4	M3	M3.2	254	0.059
036.362	160-5.16x10" PH3	2950	5.16x10"	4	M3	M3.2	305	0.059
036.363	160-5.16x12" PH3	2475	5.16x12"	4	M3	M3.2	356	0.059

160 T

# CHAVE DE FENDA CRUZADA COM CABO T



- Haste em aço GEDORE-Vanadium e cabo em polipropileno.
- Haste com acabamento niquelado e cromado, com ponta escurecida.
- Cabo ergonômico em formato T, que facilita os movimentos manuais de aperto e desaperto.
- Chave com haste redonda e resistente.
- Perfil de encaixe para parafusos tipo fenda cruzada "Phillips".

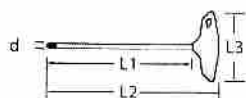

Código	Ref.	DIN ISO 8764 +PH	L1 mm	L2 mm	L3 mm	d mm
089.592	160 T - PH 1	M2 - M2.2	20	50	50	2.5
089.594	160 T - PH 2	M2 - M2.2	26	49	50	2.5
089.596	160 T - PH 3	M3 - M3.2	75	116	116	3.2

# CDP-4D CONECTOR DERIVAÇÃO PERFURANTE PARA 4 DERIVAÇÕES

467



**Finalidade:** Derivação de cabos. Permite múltiplas derivações (até quatro) por conector. Indicado para conexões alumínio-alumínio, alumínio-cobre ou cobre-cobre (baixa tensão 1kV).

**Características:** Conexão por perfuração da isolação (aperto simultâneo), dispensa decapagem da isolação do cabo (somente lado principal) e derivações por aperto independentes. Utilizado com cabos de alumínio isolados 0,6/1kV XLPE/PE ou cabos de cobre isolados 450/750v PVC (sem cobertura). Permite ligação para iluminação pública.

**Aplicação:** Redes aéreas de distribuição de energia elétrica isoladas.

**Material:** Corpo e capa da derivação em polímero resistente a intempéries e a raios U.V., contato (lado principal) em cobre e lado derivação em liga de alumínio.

**Ferramenta de Aplicação:** Lado principal chave estrela ou soquete e derivação chave allen 5mm.

**Norma de Referência:** NF C33-020

\*Recomenda-se adequar a combinação das bitolas das derivações de modo a não ultrapassar a seção máxima de 120mm².

Código INTELLI	Condutores			
	Principal mm²	AWG/MCM	Derivação mm²	AWG
CDP-120-4D	25 - 150	4 - 300	1,5 - 35*	16 - 2*

## 6.6. CONECTORES PARAFUSO FENDIDO

### PF CONECTOR PARAFUSO FENDIDO (Split Bolt)

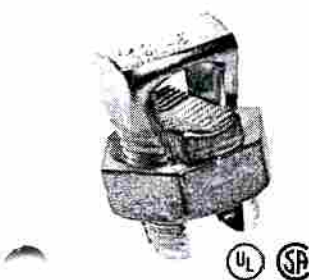

**Finalidade:** Derivação ou emenda (tração reduzida) para cabos CS - COPPERSTEEL ou cobre. Indicado para conexão cobre-cobre.

**Características:** Conexão por aperto. Alta condutividade elétrica e resistência à corrosão.

**Aplicação:** Rede de distribuição de energia elétrica e aterramentos em geral.

**Material:** Corpo em cobre eletrolítico, porca e miolo em liga de cobre.

**Acabamento:** Estanhado.

**Ferramenta de Aplicação:** Chave estrela, fixa ou inglesa.

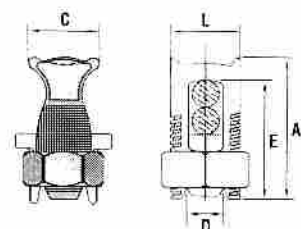

**Norma:**  
UL-486A-486B

Código INTELLI	Condutores		Dimensões (mm)				
	Principal (mm²)	Derivação (mm²)	L	A	C	D	E
PF-10	10	1,5 - 10	10,5	19,5	12,0	4,1	18,0
PF-16	16	2,5 - 16	11,5	23,0	12,5	5,3	21,0
PF-25	25	2,5 - 25	14,7	26,5	17,0	6,8	24,0
PF-35	35	2,5 - 35	15,6	29,0	19,0	7,9	26,8
PF-50	50	2,5 - 50	18,0	34,0	20,0	9,5	32,0
PF-70	70	2,5 - 70	20,5	39,0	22,0	10,7	36,0
PF-95	95	2,5 - 95	24,8	45,0	28,0	13,5	42,0
PF-120	120	10 - 120	26,8	46,0	28,0	14,7	44,0
PF-150	150	10 - 150	26,0	50,5	28,0	16,2	47,5
PF-185	185	50 - 185	30,0	57,0	31,0	17,8	52,5
PF-240	240	95 - 240	34,0	64,0	34,0	20,7	59,0

# FERRAMENTAS



768  
J



**FEG0054**

GUIA PASSA FIO PROFISSIONAL LONGO 30 METROS

**FEG0055**

GUIA PASSA FIO PROFISSIONAL LONGO 50 METROS

**FEG0064**

PASSA FIO PROFISSIONAL FITA GUIA DE ACO ISOLADO COM CARRETEL - 30 MTS

**FEG0060**

PASSA FIO PROFISSIONAL FITA GUIA DE ACO ISOLADO COM CARRETEL - 50 MTS

**PFL0020**

PASSA FIO PROFISSIONAL FITA GUIA DE ACO ISOLADO COM CARRETEL - 60 MTS

**PFL0025**

PASSA FIO PROFISSIONAL FITA GUIA DE ACO ISOLADO COM CARRETEL - 80 MTS

**FEG0105**

PASSA FIO PROFISSIONAL FITA GUIA DE ACO ISOLADO COM CARRETEL - 100 MTS



**FEF0023**

BOLSA DE FERRAMENTAS PARA KIT FTTH COM ZIPER - PIER TELECOM



**FEG0108**

BALDE DE LONA FUNDO COURO



**FEG0109**

BALDE DE LONA FUNDO NYLON



**FEG0131**

MOCILA DE FERRAMENTAS REFORÇADA - FUNDO EMBORRACHADO



# PAS Alça Preformada de Serviço

769

Destina-se à ancoragem de condutores de alumínio nus ou multiplexados usados em ramais de ligação.

É fabricada por fios de aço galvanizados, após sua formação recebe na parte interna um material abrasivo para melhor fixação sobre o cabo.

**PREFORMAX**

A alça após aplicação proporciona uma fixação de 55% a carga de ruptura do cabo CAA e 88% do cabo CA.

Cód do material	Int. de Aplicação (mm)		Condutor de alum.			Comprimento ±25 (mm)	Código de cor
			AWG		mm <sup>2</sup>		
	min	max	CAA	CA			
PAS 8	3,90	4,90	#8; 6/1	-	10	345	Preto
PAS 6	4,80	5,30	#6; 6/1	-	-	280	Azul
PAS 5	5,00	5,70	-	-	16	305	Branco
PAS 4	5,70	6,34	#4; 6/1	#4; 7 Fios	25	330	Laranja
PAS 2	7,36	8,27	#2; 6/1	#2; 7 Fios	35	395	Vermelho
PAS 1	8,50	9,50	-	-	50	480	Verde
PAS 1/0	9,16	10,17	#1/0; 6/1	#1/0; 7 Fios	-	480	Amarelo
PAS 2/0	10,41	11,69	#2/0; 6/1	#2/0; 7 Fios	70	535	Azul
PAS 3/0	11,90	13,20	#3/0; 6/1	#3/0; 7 Fios	95	670	Laranja
PAS 4/0	13,13	14,67	#4/0; 6/1	#4/0; 7 Fios	120	710	Vermelho

Obs: Em caso de materiais não contemplados na tabela, consulte um de nossos vendedores.

B

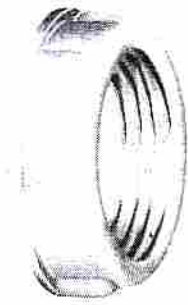

Buchas



Arruela



**BUCHAS E ARRUELAS**

**CARACTERÍSTICAS E APLICAÇÃO**

Fundidos em Liga de Alumínio Silício. Ótima resistência mecânica, acabamento liso e de boa aparência. São fornecidos com rosca BSP (GAS), de aplicação rápida e segura, representando versatilidade e economia nas instalações elétricas, residenciais e industriais, comprovado pelas mais exigentes instaladoras.

**ESPECIFICAÇÕES TÉCNICAS**

**Bucha**

Referência	Bitola	Dimensões (mm)		
		A	B	C
BUA - 05	3/8"	25,5	7,5	12,0
BUA - 10	1/2"	25,5	9,0	15,0
BUA - 15	3/4"	31,0	9,0	20,0
BUA - 20	1"	38,5	10,0	26,5
BUA - 25	1.1/4"	48,0	11,0	32,5
BUA - 30	1.1/2"	54,5	12,5	40,0
BUA - 35	2"	66,5	13,0	52,0
BUA - 40	2.1/2"	83,0	15,5	65,0
BUA - 45	3"	97,0	16,5	77,0
BUA - 55	4"	122,0	18,0	101,0

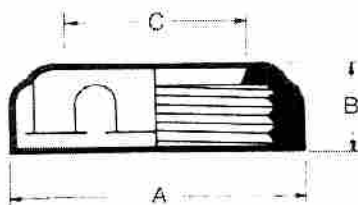

**Arruela**

Referência	Bitola	Dimensões (mm)	
		A	B
ARA - 05	3/8"	28,5	3,7
ARA - 10	1/2"	28,5	4,0
ARA - 15	3/4"	34,0	4,2
ARA - 20	1"	42,5	4,5
ARA - 25	1.1/4"	53,0	5,0
ARA - 30	1.1/2"	58,0	5,0
ARA - 35	2"	72,0	5,5
ARA - 40	2.1/2"	86,5	6,5
ARA - 45	3"	100,5	8,0
ARA - 55	4"	128,0	9,0

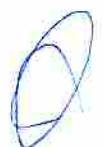
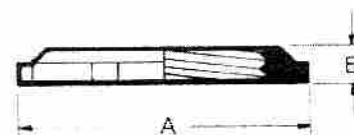



1352901	DB1-40A	CAIXA COM 40 DISJUNTORES TRIFASICO 40A 5KA	85362000	UN	R\$ 814,72	0,00
1352901	DB1-50A	CAIXA COM 40 DISJUNTORES TRIFASICO 50A 5KA	85362000	UN	R\$ 866,71	0,00
1353001	DB1-63A	CAIXA COM 40 DISJUNTORES TRIFASICO 63A 5KA	85362000	UN	R\$ 866,71	0,00
1353101	DB1-70A	CAIXA COM 40 DISJUNTORES TRIFASICO 70A 5KA	85362000	UN	R\$ 866,71	0,00

#### CONTADORES CB2 (BOBINA PODE SER 24VCA, 42VCA, 48VCA, 110VCA, 220VCA, 254VCA, 380VCA OU 440VCA)



Código	Referência	Descrição	NCM	Unid	Preço	%IPI
0003366	CB2-12C1M	CONTATOR 12A BOBINA 220VCA CONTATO AUXILIAR 1NA	85364900	PC	R\$ 26,48	0,00
0003367	CB2-18C1M	CONTATOR 18A BOBINA 220VCA CONTATO AUXILIAR 1NA	85364900	PC	R\$ 26,62	0,00
0003368	CB2-25C1M	CONTATOR 25A BOBINA 220VCA CONTATO AUXILIAR 1NA	85364900	PC	R\$ 40,67	0,00
0003369	CB2-32C1M	CONTATOR 32A BOBINA 220VCA CONTATO AUXILIAR 1NA	85364900	PC	R\$ 47,45	0,00
0003370	CB2-40E1M	CONTATOR 40A BOBINA 220VCA CONTATO AUXILIAR 1NA+1NF	85364900	PC	R\$ 114,89	0,00
0003456	CB2-50E1M	CONTATOR 50A BOBINA 220VCA CONTATO AUXILIAR 1NA+1NF	85364900	PC	R\$ 117,14	0,00
0003457	CB2-65E1M	CONTATOR 65A BOBINA 220VCA CONTATO AUXILIAR 1NA+1NF	85364900	PC	R\$ 130,79	0,00
0003458	CB2-80E1M	CONTATOR 80A BOBINA 220VCA CONTATO AUXILIAR 1NA+1NF	85364900	PC	R\$ 169,53	0,00
0003459	CB2-95E1M	CONTATOR 95A BOBINA 220VCA CONTATO AUXILIAR 1NA+1NF	85364900	PC	R\$ 184,23	0,00

#### CONTADORES CB1 (BOBINA PODE SER 24VCA, 42VCA, 48VCA, 110VCA, 220VCA, 254VCA, 380VCA OU 440VCA)



Código	Referência	Descrição	NCM	Unid	Preço	%IPI
0730101	CB1-12E1M	CONTATOR 12A BOBINA 220VCA CONTATO AUXILIAR 1NA+1NF	85364900	PC	R\$ 39,96	0,00
0730201	CB1-18E1M	CONTATOR 18A BOBINA 220VCA CONTATO AUXILIAR 1NA+1NF	85364900	PC	R\$ 43,31	0,00
0730301	CB1-25E1M	CONTATOR 25A BOBINA 220VCA CONTATO AUXILIAR 1NA+1NF	85364900	PC	R\$ 40,40	0,00
0730401	CB1-32E1M	CONTATOR 32A BOBINA 220VCA CONTATO AUXILIAR 1NA+1NF	85364900	PC	R\$ 49,31	0,00
0791701	CB1-40E1M	CONTATOR 40A BOBINA 220VCA CONTATO AUXILIAR 1NA+1NF	85364900	PC	R\$ 110,26	0,00
0791801	CB1-50E1M	CONTATOR 50A BOBINA 220VCA CONTATO AUXILIAR 1NA+1NF	85364900	PC	R\$ 96,00	0,00
0791901	CB1-65E1M	CONTATOR 65A BOBINA 220VCA CONTATO AUXILIAR 1NA+1NF	85364900	PC	R\$ 193,79	0,00
0792001	CB1-80E1M	CONTATOR 80A BOBINA 220VCA CONTATO AUXILIAR 1NA+1NF	85364900	PC	R\$ 270,08	0,00
0792101	CB1-95E1M	CONTATOR 95A BOBINA 220VCA CONTATO AUXILIAR 1NA+1NF	85364900	PC	R\$ 305,31	0,00

#### CONTADORES CB9



Código	Referência	Descrição	NCM	Unid	Preço	%IPI
0003460	CB9-9001	CONTATOR 115A BOBINA 220VCA	85364900	PC	R\$ 477,22	0,00
0003461	CB9-9002	CONTATOR 150A BOBINA 220VCA	85364900	PC	R\$ 485,92	0,00
0003462	CB9-9003	CONTATOR 185A BOBINA 220VCA	85364900	PC	R\$ 609,61	0,00
0003463	CB9-9004	CONTATOR 225A BOBINA 220VCA	85364900	PC	R\$ 713,15	0,00
0003464	CB9-9005	CONTATOR 265A BOBINA 220VCA	85364900	PC	R\$ 880,94	0,00
0003494	CB9-9006	CONTATOR 330A BOBINA 220VCA	85364900	PC	R\$ 1.255,10	0,00





1483001	GVAN11	BLOCO AUXILIAR LATERAL PARA DISJUNTOR MOTOR GV2 (1NA + 1NF)	85364900	PC	R\$ 16,43	0,00
0000034	GVAE11	BLOCO AUXILIAR FRONTAL PARA DISJUNTOR MOTOR GV2 (1NA + 1NF)	85389090	PC	R\$ 8,16	0,00
0644501	PCV2-MC02	CAIXA PLÁSTICA PARA DISJUNTOR MOTOR GV2-BRASILTEC PROTEÇÃO IP65	85372090	PC	R\$ 38,53	0,00

#### BRASILTEC - DISJUNTOR MONOPOLAR PADRÃO DIN



Código	Referência	Descrição	NCM	Unid	Preço	%IPI
0003604	MDB-6C1E	MONOPOLAR 6A 3KA	85362000	PC	R\$ 4,54	0,00
0003605	MDB-10C1E	MONOPOLAR 10A 3KA	85362000	PC	R\$ 4,54	0,00
0003606	MDB-16C1E	MONOPOLAR 16A 3KA	85362000	PC	R\$ 4,54	0,00
0003607	MDB-20C1E	MONOPOLAR 20A 3KA	85362000	PC	R\$ 4,54	0,00
0003608	MDB-25C1E	MONOPOLAR 25A 3KA	85362000	PC	R\$ 4,54	0,00
0003609	MDB-32C1E	MONOPOLAR 32A 3KA	85362000	PC	R\$ 4,84	0,00
0003610	MDB-40C1E	MONOPOLAR 40A 3KA	85362000	PC	R\$ 4,84	0,00
0003611	MDB-50C1E	MONOPOLAR 50A 3KA	85362000	PC	R\$ 5,14	0,00
0003612	MDB-63C1E	MONOPOLAR 63A 3KA	85362000	PC	R\$ 5,14	0,00
0655001	MDB-70C1E	MONOPOLAR 70A 3KA	85362000	PC	R\$ 5,54	0,00

#### BRASILTEC - DISJUNTOR BIPOLAR PADRÃO DIN



Código	Referência	Descrição	NCM	Unid	Preço	%IPI
0618101	MDB-6C2E	BIPOLAR 6A 3KA	85362000	PC	R\$ 10,61	0,00
0003613	MDB-10C2E	BIPOLAR 10A 3KA	85362000	PC	R\$ 10,61	0,00
0003614	MDB-16C2E	BIPOLAR 16A 3KA	85362000	PC	R\$ 10,61	0,00
0003615	MDB-20C2E	BIPOLAR 20A 3KA	85362000	PC	R\$ 10,61	0,00
0003616	MDB-25C2E	BIPOLAR 25A 3KA	85362000	PC	R\$ 10,61	0,00
0003617	MDB-32C2E	BIPOLAR 32A 3KA	85362000	PC	R\$ 11,31	0,00
0003618	MDB-40C2E	BIPOLAR 40A 3KA	85362000	PC	R\$ 11,31	0,00
0003619	MDB-50C2E	BIPOLAR 50A 3KA	85362000	PC	R\$ 10,84	0,00
0003620	MDB-63C2E	BIPOLAR 63A 3KA	85362000	PC	R\$ 10,84	0,00
0671601	MDB-70C2E	BIPOLAR 70A 3KA	85362000	PC	R\$ 13,02	0,00

#### BRASILTEC - DISJUNTOR TRIPOLAR PADRÃO DIN



Código	Referência	Descrição	NCM	Unid	Preço	%IPI
0618201	MDB-6C3E	TRIPOLAR 6A 3KA	85362000	PC	R\$ 15,90	0,00
0003623	MDB-10C3E	TRIPOLAR 10A 3KA	85362000	PC	R\$ 15,90	0,00
0003624	MDB-16C3E	TRIPOLAR 16A 3KA	85362000	PC	R\$ 15,90	0,00
0003625	MDB-20C3E	TRIPOLAR 20A 3KA	85362000	PC	R\$ 15,90	0,00
0003626	MDB-25C3E	TRIPOLAR 25A 3KA	85362000	PC	R\$ 15,90	0,00



0889701	MDB-125C2G	BIPOLAR 125A 6KA	85362000	PC	R\$ 44,34	0,00
---------	------------	------------------	----------	----	-----------	------

#### BRASILTEC - TRIPOLAR PADRÃO DIN

Código	Referência	Descrição	NCM	Unid	Preço	%IPI
0889801	MDB-10C3G	TRIPOLAR 1A 6KA	85362000	PC	R\$ 19,09	0,00
0889901	MDB-3C3G	TRIPOLAR 3A 6KA	85362000	PC	R\$ 19,09	0,00
0605901	MDB-6C3G	TRIPOLAR 6A 6KA	85362000	PC	R\$ 19,09	0,00
0606001	MDB-16C3G	TRIPOLAR 16A 6KA	85362000	PC	R\$ 19,09	0,00
0606101	MDB-20C3G	TRIPOLAR 20A 6KA	85362000	PC	R\$ 19,09	0,00
0606301	MDB-25C3G	TRIPOLAR 25A 6KA	85362000	PC	R\$ 19,09	0,00
0606201	MDB-32C3G	TRIPOLAR 32A 6KA	85362000	PC	R\$ 20,37	0,00
0606601	MDB-63C3G	TRIPOLAR 63A 6KA	85362000	PC	R\$ 21,67	0,00
0004622	MDB-70C3G	TRIPOLAR 70A 6KA	85362000	PC	R\$ 21,67	0,00
0003631	MDB-80C3H	TRIPOLAR 80A 6KA	85362000	PC	R\$ 66,70	0,00
1297901	MDB-90C3H	TRIPOLAR 90A 6KA	85362000	PC	R\$ 66,70	0,00
0003640	MDB-100C3H	TRIPOLAR 100A 6KA	85362000	PC	R\$ 66,70	0,00
0605301	MDB-125C3H	TRIPOLAR 125A 6KA	85362000	PC	R\$ 66,70	0,00

#### BRASILTEC - ACESSÓRIOS PARA DISJUNTORES DIN

Código	Referência	Descrição	NCM	Unid	Preço	%IPI
0585301	DB1-2001	DISPOSITIVO DE BLOQUEIO PARA DISJUNTORES DIN 1P-2P-3P. ATE 70A	85389090	PC	R\$ 2,71	0,00
0616801	DB1-9001	BLOCO AUXILIAR COM 1NA + 1NF PARA DISJUNTORES DIN BRASILTEC	85389090	PC	R\$ 8,15	0,00

#### BRASILTEC - BARRAMENTO TIPO PENTE PARA DISJUNTORES BRASILTEC

Código	Referência	Descrição	NCM	Unid	Preço	%IPI
0597101	BD1-3124	BARRAMENTO TIPO PENTE PARA DISJUNTORES DIN MONOFÁSICO 1 METRO CORRENTE 63A PARA 54 DISJUNTORES	85444900	PC	R\$ 44,34	0,00
0597201	BD1-3224	BARRAMENTO TIPO PENTE PARA DISJUNTORES DIN BIFÁSICO 1 METRO CORRENTE 63A PARA 28 DISJUNTORES	85444900	PC	R\$ 74,50	0,00
0597301	BD1-3324	BARRAMENTO TIPO PENTE PARA DISJUNTORES DIN TRIFÁSICO 1 METRO CORRENTE 63A PARA 18 DISJUNTORES	85444900	PC	R\$ 186,04	0,00

774

0597401	BD1-4100	TAMPA FECHAMENTO DE BARRAMENTO TIPO PENTE PARA DISJUNTORES DIN MONOFASICO	85444900	PC	R\$ 0,20	0,00
0597501	DB1-4200	TAMPA FECHAMENTO DE BARRAMENTO TIPO PENTE PARA DISJUNTORES DIN BIFASICO	85444900	PC	R\$ 0,30	0,00
0597601	DB1-4300	TAMPA FECHAMENTO DE BARRAMENTO TIPO PENTE PARA DISJUNTORES DIN TRIFASICO	85444900	PC	R\$ 0,40	0,00
0597801	DB1-2100	CONECTOR GENERICO PARA CABO 25MM SAIDA FRONTAL	85444900	PC	R\$ 2,62	0,00
0597701	DB1-2110	CONECTOR GENERICO PARA CABO 25MM SAIDA LATERAL	85444900	PC	R\$ 2,57	0,00

**BRASILTEC - DISJUNTOR CAIXA MOLDADA**

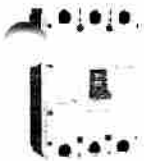

Código	Referência	Descrição	NCM	Unid	Preço	%IPF
0004491	DB2-3000	DISJUNTOR CAIXA MOLDADA TRIPOLAR 10A TAMANHO "A"	85362000	PC	R\$ 70,95	0,00
0004442	DB2-3001	DISJUNTOR CAIXA MOLDADA TRIPOLAR 15A TAMANHO "A"	85362000	PC	R\$ 70,95	0,00
0004443	DB2-3002	DISJUNTOR CAIXA MOLDADA TRIPOLAR 20A TAMANHO "A"	85362000	PC	R\$ 70,95	0,00
0004444	DB2-3003	DISJUNTOR CAIXA MOLDADA TRIPOLAR 25A TAMANHO "A"	85362000	PC	R\$ 70,95	0,00
0004445	DB2-3010	DISJUNTOR CAIXA MOLDADA TRIPOLAR 32A TAMANHO "A"	85362000	PC	R\$ 70,95	0,00
0556201	DB2-3011	DISJUNTOR CAIXA MOLDADA TRIPOLAR 40A TAMANHO "A"	85362000	PC	R\$ 70,95	0,00
0556301	DB2-3012	DISJUNTOR CAIXA MOLDADA TRIPOLAR 50A TAMANHO "A"	85362000	PC	R\$ 70,95	0,00
0556401	DB2-3013	DISJUNTOR CAIXA MOLDADA TRIPOLAR 63A TAMANHO "A"	85362000	PC	R\$ 70,95	0,00
0654801	DB2-3020	DISJUNTOR CAIXA MOLDADA TRIPOLAR 70A TAMANHO "A"	85362000	PC	R\$ 75,07	0,00
0556501	DB2-3021	DISJUNTOR CAIXA MOLDADA TRIPOLAR 10A TAMANHO "B"	85362000	PC	R\$ 90,09	0,00
0004503	DB2-3022	DISJUNTOR CAIXA MOLDADA TRIPOLAR 15A TAMANHO "B"	85362000	PC	R\$ 90,09	0,00
0004080	DB2-3023	DISJUNTOR CAIXA MOLDADA TRIPOLAR 20A TAMANHO "B"	85362000	PC	R\$ 90,09	0,00
0004081	DB2-3030	DISJUNTOR CAIXA MOLDADA TRIPOLAR 25A TAMANHO "B"	85362000	PC	R\$ 90,09	0,00
0004082	DB2-3031	DISJUNTOR CAIXA MOLDADA TRIPOLAR 32A TAMANHO "B"	85362000	PC	R\$ 90,09	0,00
0004083	DB2-3032	DISJUNTOR CAIXA MOLDADA TRIPOLAR 40A TAMANHO "B"	85362000	PC	R\$ 90,09	0,00
0004191	DB2-3033	DISJUNTOR CAIXA MOLDADA TRIPOLAR 50A TAMANHO "B"	85362000	PC	R\$ 90,09	0,00
0004085	DB2-3100	DISJUNTOR CAIXA MOLDADA TRIPOLAR 63A TAMANHO "B"	85362000	PC	R\$ 90,09	0,00
0004205	DB2-3101	DISJUNTOR CAIXA MOLDADA TRIPOLAR 70A TAMANHO "B"	85362000	PC	R\$ 90,09	0,00
0003551	DB2-3102	DISJUNTOR CAIXA MOLDADA TRIPOLAR 80A TAMANHO "B"	85362000	PC	R\$ 90,09	0,00
0003997	DB2-3103	DISJUNTOR CAIXA MOLDADA TRIPOLAR 90A TAMANHO "B"	85362000	PC	R\$ 90,09	0,00
0003552	DB2-3110	DISJUNTOR CAIXA MOLDADA TRIPOLAR 100A TAMANHO "B"	85362000	PC	R\$ 90,09	0,00
0621401	DB2-3111	DISJUNTOR CAIXA MOLDADA TRIPOLAR 125A TAMANHO "B"	85362000	PC	R\$ 99,15	0,00
10R2601	DB2-3112	DISJUNTOR CAIXA MOLDADA TRIPOLAR 50A TAMANHO "C"	85362000	PC	R\$ 130,03	0,00
0568201	DB2-3113	DISJUNTOR CAIXA MOLDADA TRIPOLAR 63A TAMANHO "C"	85362000	PC	R\$ 130,03	0,00
0585401	DB2-3120	DISJUNTOR CAIXA MOLDADA TRIPOLAR 70A TAMANHO "C"	85362000	PC	R\$ 130,03	0,00
0568301	DB2-3121	DISJUNTOR CAIXA MOLDADA TRIPOLAR 80A TAMANHO "C"	85362000	PC	R\$ 130,03	0,00
0691301	DB2-3122	DISJUNTOR CAIXA MOLDADA TRIPOLAR 90A TAMANHO "C"	85362000	PC	R\$ 130,03	0,00
0556601	DB2-3123	DISJUNTOR CAIXA MOLDADA TRIPOLAR 100A TAMANHO "C"	85362000	PC	R\$ 130,03	0,00
0003553	DB2-3130	DISJUNTOR CAIXA MOLDADA TRIPOLAR 125A TAMANHO "C"	85362000	PC	R\$ 130,03	0,00
0004372	DB2-3131	DISJUNTOR CAIXA MOLDADA TRIPOLAR 150A TAMANHO "C"	85362000	PC	R\$ 130,03	0,00
0003554	DB2-3132	DISJUNTOR CAIXA MOLDADA TRIPOLAR 160A TAMANHO "C"	85362000	PC	R\$ 130,03	0,00
0004048	DB2-3133	DISJUNTOR CAIXA MOLDADA TRIPOLAR 175A TAMANHO "C"	85362000	PC	R\$ 130,03	0,00
0590901	DB2-3200	DISJUNTOR CAIXA MOLDADA TRIPOLAR 180A TAMANHO "C"	85362000	PC	R\$ 130,03	0,00



7/5

0003555	DB2-3201	DISJUNTOR CAIXA MOLDADA TRIPOLAR 200A TAMANHO "C"	85362000	PC	R\$ 130,03	0,00
0003558	DB2-3202	DISJUNTOR CAIXA MOLDADA TRIPOLAR 225A TAMANHO "C"	85362000	PC	R\$ 130,03	0,00
0004274	DB2-3203	DISJUNTOR CAIXA MOLDADA TRIPOLAR 250A TAMANHO "C"	85362000	PC	R\$ 143,10	0,00
0647901	DB2-3210	DISJUNTOR CAIXA MOLDADA TRIPOLAR 225A TAMANHO "D"	85362000	PC	R\$ 384,69	0,00
0003557	DB2-3211	DISJUNTOR CAIXA MOLDADA TRIPOLAR 250A TAMANHO "D"	85362000	PC	R\$ 384,69	0,00
0004048	DB2-3212	DISJUNTOR CAIXA MOLDADA TRIPOLAR 300A TAMANHO "D"	85362000	PC	R\$ 384,69	0,00
0003558	DB2-3213	DISJUNTOR CAIXA MOLDADA TRIPOLAR 315A TAMANHO "D"	85362000	PC	R\$ 384,69	0,00
0003559	DB2-3220	DISJUNTOR CAIXA MOLDADA TRIPOLAR 350A TAMANHO "D"	85362000	PC	R\$ 384,69	0,00
0003560	DB2-3221	DISJUNTOR CAIXA MOLDADA TRIPOLAR 400A TAMANHO "D"	85362000	PC	R\$ 470,69	0,00
0515901	DB2-3222	DISJUNTOR CAIXA MOLDADA TRIPOLAR 450A TAMANHO "D"	85362000	PC	R\$ 470,69	0,00
1358401	DB2-3320	DISJUNTOR CAIXA MOLDADA TRIPOLAR 300A TAMANHO "E"	85362000	PC	R\$ 556,73	0,00
1358301	DB2-3321	DISJUNTOR CAIXA MOLDADA TRIPOLAR 315A TAMANHO "E"	85362000	PC	R\$ 556,73	0,00
1358201	DB2-3322	DISJUNTOR CAIXA MOLDADA TRIPOLAR 350A TAMANHO "E"	85362000	PC	R\$ 556,73	0,00
1358101	DB2-3323	DISJUNTOR CAIXA MOLDADA TRIPOLAR 400A TAMANHO "E"	85362000	PC	R\$ 556,73	0,00
0004033	DB2-3223	DISJUNTOR CAIXA MOLDADA TRIPOLAR 450A TAMANHO "E"	85362000	PC	R\$ 556,73	0,00
0003561	DB2-3230	DISJUNTOR CAIXA MOLDADA TRIPOLAR 500A TAMANHO "E"	85362000	PC	R\$ 556,73	0,00
0577201	DB2-3231	DISJUNTOR CAIXA MOLDADA TRIPOLAR 600A TAMANHO "E"	85362000	PC	R\$ 556,73	0,00
0003562	DB2-3232	DISJUNTOR CAIXA MOLDADA TRIPOLAR 630A TAMANHO "E"	85362000	PC	R\$ 556,73	0,00
1290001	DB2-3233	DISJUNTOR CAIXA MOLDADA TRIPOLAR 650A TAMANHO "E"	85362000	PC	R\$ 612,70	0,00
0004084	DB2-3300	DISJUNTOR CAIXA MOLDADA TRIPOLAR 700A TAMANHO "E"	85362000	PC	R\$ 851,70	0,00
1290201	DB2-3301	DISJUNTOR CAIXA MOLDADA TRIPOLAR 750A TAMANHO "E"	85362000	PC	R\$ 851,70	0,00
0003563	DB2-3302	DISJUNTOR CAIXA MOLDADA TRIPOLAR 800A TAMANHO "E"	85362000	PC	R\$ 851,70	0,00
0502401	DB2-3303	DISJUNTOR CAIXA MOLDADA TRIPOLAR 1000A TAMANHO "G"	85362000	PC	R\$ 2.117,47	0,00
0623101	DB2-3310	DISJUNTOR CAIXA MOLDADA TRIPOLAR 1200A TAMANHO "G"	85362000	PC	R\$ 2.117,47	0,00
0004395	DB2-3311	DISJUNTOR CAIXA MOLDADA TRIPOLAR 1250A TAMANHO "G"	85362000	PC	R\$ 2.117,47	0,00
0812601	DB2-3312	DISJUNTOR CAIXA MOLDADA TRIPOLAR 1400A TAMANHO "H"	85362000	PC	R\$ 3.277,45	0,00
0585501	DB2-3313	DISJUNTOR CAIXA MOLDADA TRIPOLAR 1600A TAMANHO "H"	85362000	PC	R\$ 3.277,45	0,00

**BRASILTEC - CONECTOR PARA DISJUNTOR CAIXA MOLDADA MODELO DB2**



Código	Referência	Descrição	NCM	Unid.	Preço	%/PI
0673201	DB2-2500	CONECTOR PARA DISJUNTOR CAIXA MOLDADA BRASILTEC MODELO DB2 TAMANHO "A" PACOTE 6 PEÇAS	85389090	PC	R\$ 26,31	0,00
0673301	DB2-2501	CONECTOR PARA DISJUNTOR CAIXA MOLDADA BRASILTEC MODELO DB2 TAMANHO "B" PACOTE 6 PEÇAS	85389090	PC	R\$ 40,58	0,00
0673401	DB2-2502	CONECTOR PARA DISJUNTOR CAIXA MOLDADA BRASILTEC MODELO DB2 TAMANHO "C" PACOTE 6 PEÇAS	85389090	PC	R\$ 77,54	0,00
0673501	DB2-2503	CONECTOR PARA DISJUNTOR CAIXA MOLDADA BRASILTEC MODELO DB2 TAMANHO "D" PACOTE 6 PEÇAS	85389090	PC	R\$ 230,00	0,00
0673601	DB2-2504	CONECTOR PARA DISJUNTOR CAIXA MOLDADA BRASILTEC MODELO DB2 TAMANHO "E" PACOTE 6 PEÇAS	85389090	PC	R\$ 327,37	0,00
0673701	DB2-2505	CONECTOR PARA DISJUNTOR CAIXA MOLDADA BRASILTEC MODELO DB2 TAMANHO "F" PACOTE 6 PEÇAS	85389090	PC	R\$ 364,25	0,00



# CONSTRUVITA

CONSTRUVITA COMERCIO E SERVICOS LTDA  
RUA MDV 6 QD. 36 LT. 13 MOINHO DOS VENTOS, GOIÂNIA - GO/ CEP: 74371-390  
CNPJ. Nº 37386859000190 - Inscrição Estadual nº 10.796.614-0 - Inscrição Municipal nº 5100429.  
Telefone: (62) 99222-1997 / email: construvitagoiias@gmail.com

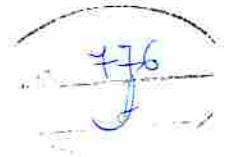

A  
PREFEITURA MUNICIPAL DE BANDEIRANTES/PR  
PREGÃO ELETRÔNICO Nº:34/2023  
PROCESSO ADMINISTRATIVO Nº: /2023  
MENOR PREÇO POR ITEM - CN 987445  
LIMITE P/ RECEBIMENTO DE PROPOSTA:10/07/2023  
ABERTURA: 10/07/2023 AS 08:30

OBJETO: AQUISIÇÃO DE MATERIAIS ELÉTRICOS, ELETRÔNICOS, FITAS ADESIVAS, FERRAMENTAS, TUBOS E CONEXÕES, EPI PARA ELETRICISTA, FERRAGENS, ESCADAS E POSTES DE CONCRETO PARA DIVERSAS SECRETARIAS DO MUNICÍPIO DE BANDEIRANTES-PR.

#### Dados da Empresa:

CONSTRUVITA COMERCIO E SERVICOS LTDA  
CNPJ. Nº 37.386.859/0001-90  
Inscrição Estadual nº 10.796.614-0 Inscrição Municipal nº 5100429  
Estabelecida na: RUA MDV 6 QD. 36 LT. 13 MOINHO DOS VENTOS, GOIÂNIA - GO/ CEP: 74371-390  
Fone: (62) 99222-1997  
email: construvitagoiias@gmail.com

#### Dados Bancários:

Banco Brasil  
Agência nº: 5902-1  
Conta nº 20.101-4  
Responsável pela assinatura do contrato  
Proprietário: Danilo Souza Silva  
Estado Civil: Solteiro  
data de nascimento: 11/09/1990  
RG Nº 5608952 PC-GO - CPF Nº 753.262.801-91  
Residente e domiciliado em Goiânia - GO.

A Empresa CONSTRUVITA COMERCIO E SERVICOS LTDA, CNPJ Nº: 37.386.859/0001-90, localizada na Estabelecida na: Rua MdV Qd. 48 Lt. 14 Moinho Dos Ventos - Goiânia - GO, E-mail: construvitagoiias@gmail.com, neste ato representada legalmente pelo Danilo Souza Silva, CPF 857.158.241-68, com endereço residencial na Rua VD 47 QD. 35 LT. 16 Vereda Dos Burras Goiânia-GO, portador do RG nº 4426342, CPF 753.262.801-91, vem apresentar a presente proposta para o fornecimento dos materiais, em conformidade com o Edital mencionado, conforme planilha e condições abaixo, já inclusos todos os custos diretos e indiretos, lucros e encargos, impostos, taxas e demais custos incidentes.

ITEM	QUANT.	UNID.	DESCRIÇÃO	MARCA	MODELO	R\$ UNIT.	R\$ TOTAL
111	300	MTS	FIO DE COBRE FLEXIVEL ISOLADO - 16MM <sup>2</sup>	ENERGY	BWF	R\$9,50	R\$2.850,00
114	200	MTS	FIO DE COBRE FLEXIVEL ISOLADO - 35MM <sup>2</sup>	ENERGY	BWF	R\$18,53	R\$3.706,00
117	500	MTS	FIO DE COBRE PARALELO 2X10MM	ENERGY	PARA	R\$1,23	R\$615,00
131	300	UND	LÂMPADA BULBO LED - 40W - E40 - 127V - 6500W	AVANT	LED YT	R\$23,63	R\$7.089,00
157	50	UND	REFLETOR LED - 100W - 6500K	DIBANI	100W	R\$37,50	R\$1.875,00
158	100	UND	REFLETOR LED - 500W - 6500K	DIBANI	500W	R\$24,75	R\$2.475,00
<b>TOTAL</b>			<b>quarenta e um mil e dez reais</b>				<b>R\$41.010,00</b>

#### DECLARAMOS SOB AS PENAS DE LEI, E PARA OS DEVIDOS FINS, QUE:

•Declaramos que o prazo de validade da proposta é de 60 (SESENTA) dias, contados a partir da data da entrega da proposta, conforme artigo 64 § 3º, da Lei 8.666/93 e artigo 6º da Lei nº 10.520, de 17-07-2002; sendo que até o momento do recebimento da nota de empenho e/ou outro documento correspondente, esta proposta constituirá um compromisso de nossa parte, observadas as condições do edital.

•Prazo de entrega: A entrega será efetuada em conformidade com o edital, seus anexos, e minuta de contrato que será assinada por ambas as partes.

•Local da entrega: Nos locais indicados pela Prefeitura ou pelas secretarias solicitantes, conforme edital, seus anexos e minuta de contrato que será assinada por ambas as partes.

•Forma de pagamento: O pagamento será efetuado em conformidade com o edital, seus anexos, e minuta de contrato que será assinada por ambas as partes.

•Os produtos ofertados atendem todas as especificações exigidas no Edital e seus anexos.

•Está de acordo com todas as normas e condições deste Edital de Pregão e seus Anexos.

•Que acatará o pagamento da administração conforme definido na minuta contratual.

• Aceita os acréscimos ou supressões até o limite de 25% (vinte e cinco por cento) sobre as quantidades individuais registradas, com base legal no § 1º do Artigo 65 da Lei nº 8.666/98, caso venha a ser considerada vencedora do certame.

• Que nos preços apresentados estão inclusos todos os custos e despesas, tais como: custos diretos e indiretos, tributos incidentes, taxa de administração, serviços, encargos sociais, transtornos.



# CONSTRUVITA

CONSTRUVITA COMERCIO E SERVICOS LTDA  
RUA MDV 6 QD. 36 LT. 13 MOINHO DOS VENTOS, GOIÂNIA - GOIÁS CEP: 74321-390  
CNPJ Nº 37386859/000190 - Inscrição Estadual nº 10.796.614-0 - Inscrição Municipal nº 5100420.  
Telefone: (62) 99222-1997 / e-mail: construvitagoiás@gmail.com



seguros, treinamento, lucro, transporte e outros necessários ao cumprimento integral do objeto deste Edital e seus Anexos:

- Que comprometemos a entregar amostras, caso sejam necessárias ou solicitadas, nos termos constantes do Edital.
- Recebemos todas as informações e documentos necessários à elaboração da proposta;
- A proponente declara conhecer os termos do instrumento convocatório que rege a presente licitação.
  
- Neste já, declaramos estar cientes de que a Prefeitura procederá a retenção de impostos nas hipóteses previstas em lei.
- Concordamos, sem qualquer restrição, com os termos e condições de execução do contrato estabelecidos no Edital e seus Anexos, comprometendo-nos a proceder a venda dos bens objeto desta licitação;
- Inexistem fatos impeditivos de qualquer natureza para participação no presente processo licitatório, obrigando-nos a comunicar quaisquer fatos que vierem ocorrer.
- O preço final ofertado é fixo e irrevogável.
- Em conformidade com o edital que o serviço e ou material, serão executados em perfeita consonância com o descritivo no anexo deste edital.
- Que cumprimos rigorosamente todas as especificações e requisitos contidos no edital e na proposta apresentada.
- Iremos elevar a completa execução dos serviços/materiais, contado a partir da data da assinatura do termo de contrato ou da comunicação emitida pelo CONTRATANTE:
  - Será de nossa responsabilidade substituir, sem ônus adicionais, todo o material que apresentar irregularidade durante seu prazo de validade e todo o material recusado na fase de recebimento provisório no prazo estipulado no edital.
  - Garante a qualidade dos serviços e compras a serem prestados, bem como efetuaremos a substituição ou correção imediata, sem quaisquer custos ou ônus à administração, de qualquer veículo, máquina, ferramentas e equipamento e outros tipos de serviços e materiais.
  - Nossa empresa se enquadra na condição de EMPRESA DE PEQUENO PORTE nos termos do Art. 3º da LC 123/2006 e não está inserida nas excludentes hipóteses do § 4º daquele Artº; Conforme Certidão Simplificada em anexo na habilitação, conforme do edital.
  - Cumpre-nos informar-lhes ainda que examinamos os documentos da licitação, inteirando-nos dos mesmos para elaboração da presente proposta, e ainda que concordamos com todas as condições estabelecidas no Edital e em seus Anexos.
- Não foi declarada inidônea por ato do Poder Público.
  
- Não estamos impedidos de transacionar e ou contratar com a Administração Pública em todas as suas esferas.
- Esta empresa não foi penalizada com rescisão de contrato, quer por deficiência dos serviços prestados, quer por outro motivo igualmente grave, no transcorrer dos últimos 5 (cinco) anos.
- Não incorre nas demais condições impeditivas previstas no art. 9º da Lei Federal nº 8.666/93 consolidada pela Lei Federal nº 8883/04.
- Atende à norma do inciso XXXIII do artigo 7º da Constituição Federal, com redação dada pela emenda constitucional nº 20/98, que proíbe trabalho noturno, perigoso ou insalubre a menores de 18 anos e de que qualquer trabalho a menores de 16 anos salvo na condição de aprendiz a partir de 14 anos, e.
- Para os efeitos do inciso VII do Art. 4º da Lei 10.520/02, temos o pleno conhecimento e atendimento às exigências de habilitação, antes das sanções factíveis de serem aplicadas a teor do art. 7º do mesmo diploma.
- Temos capacidade técnico-operacional para prestar os serviços para os quais apresentamos nossa proposta.

Goiania, 21 de julho de 2023

DANILO SOUZA  
SILVA: 75326280191

Assinado eletronicamente pelo (CPF: 75326280191)  
Data: 20230721 14:52:41 -0300

CONSTRUVITA COMERCIO E SERVICOS LTDA  
CNPJ: 37.386.859/0001-90  
Proprietário: Danilo Souza Silva  
CPF: 753.262.801-91



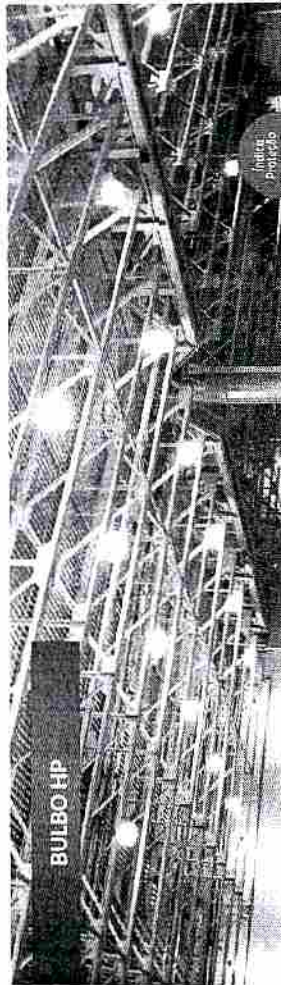

Indica proyecto IP20



**20W | 1800lm**

Equivalente a 100W incandescente / 20W CFL

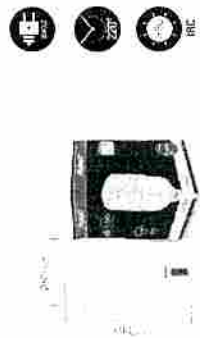

Multiplicador ventajas	Características
4x	Carca externa
2x	Filtro de polvos
2x	Escudo lumínico
2x	Anti-UV
2x	Garantía
2x	Base



Modelo: AVANT HP 20W | 1800lm | IP20

**30W | 2700lm**

Equivalente a 150W incandescente / 30W CFL

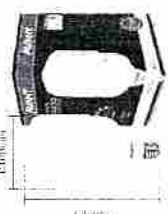

Multiplicador ventajas	Características
4x	Carca externa
2x	Filtro de polvos
2x	Escudo lumínico
2x	Anti-UV
2x	Garantía
2x	Base



Modelo: AVANT HP 30W | 2700lm | IP20

**40W | 3600lm**

Equivalente a 200W incandescente / 40W CFL



Multiplicador ventajas	Características
4x	Carca externa
2x	Filtro de polvos
2x	Escudo lumínico
2x	Anti-UV
2x	Garantía
2x	Base



Modelo: AVANT HP 40W | 3600lm | IP20

**50W | 4500lm**

Equivalente a 250W incandescente / 50W CFL

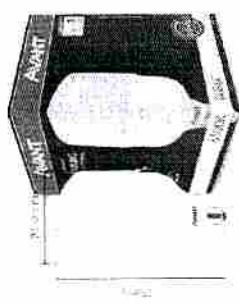

Modelo: AVANT HP 50W | 4500lm | IP20

**75W | 5625lm**

Equivalente a 375W incandescente / 75W CFL



Modelo: AVANT HP 75W | 5625lm | IP20

**100W | 7500lm**

Equivalente a 500W incandescente / 100W CFL



Modelo: AVANT HP 100W | 7500lm | IP20

**20W | 1600lm**

Equivalente a 100W incandescente / 20W CFL



Modelo: AVANT HP X3 20W | 1600lm | IP20

*[Handwritten signature]*

*[Handwritten signature]*

# CABO FLEX 750V

## CARACTERÍSTICAS

- Tensão nominal 450/750 V
- Temperatura máxima - 70°C em regime permanente
- Antichamas
- Flexível

## NORMA APLICÁVEL

- ABNT NBR NM 247-3 Cabos isolados com policloreto de vinila (PVC) para tensões nominais até 450/750 V.

## COMPOSIÇÃO TÉCNICA

- **Condutor:** Formado por fios de cobre nu, tempera mole e encordoamento classe 4 conforme ABNT NBR NM 280.
- **Isolação:** Composto por policloreto de vinila (PVC/A) tipo BWV (antichama). Seções 0,5 mm<sup>2</sup> a 10 mm<sup>2</sup> com camada extra e deslizante, facilitando passagem em eletrodutos.

## CABO FLEXÍVEL 750V

Seção Nominal do Condutor (mm <sup>2</sup> )	Espessura Nominal do Condutor (mm)	Diâmetro Nominal Externo (mm)	CORES		Embalagem		Peso (Kg/Km)
			Relas	Carretel Max.	Bobinas Min.	Bobinas Max.	
0,5	0,6	2	●●	●●	X	3000	0,8 Kg/Km
0,75	0,6	2,3	●●	●●	X	3000	1,2 Kg/Km
1	0,6	2,5	●●	●●	X	3000	1,4 Kg/Km
1,5	0,7	2,9	●●	●●	X	1500	2,0 Kg/Km
2,5	0,8	3,4	●●	●●	X	1000	3,1 Kg/Km
4	0,8	4	●●	●●	X	800	4,6 Kg/Km
6	0,8	4,5	●●	●●	X	600	6,3 Kg/Km
10	1	5,8	●●	●●	X	400	10,7 Kg/Km
16	1	7	●●	●●	X	400	16,1 Kg/Km
25	1,2	8,6	●●	●●	X	300	25,0 Kg/Km
35	1,2	9,7	●●	●●	X	300	34,2 Kg/Km
50	1,4	11,7	●●	●●	X	300	48,0 Kg/Km
70	1,4	13,6	●●	●●	X	300	68,5 Kg/Km
95	1,6	16	●●	●●	X	300	91,5 Kg/Km
120	1,6	17,5	●●	●●	X	300	114,0 Kg/Km
150	1,6	19,8	●●	●●	X	300	143,2 Kg/Km
185	1,8	22,2	●●	●●	X	300	188,5 Kg/Km
240	2,2	24,6	●●	●●	X	300	264,5 Kg/Km

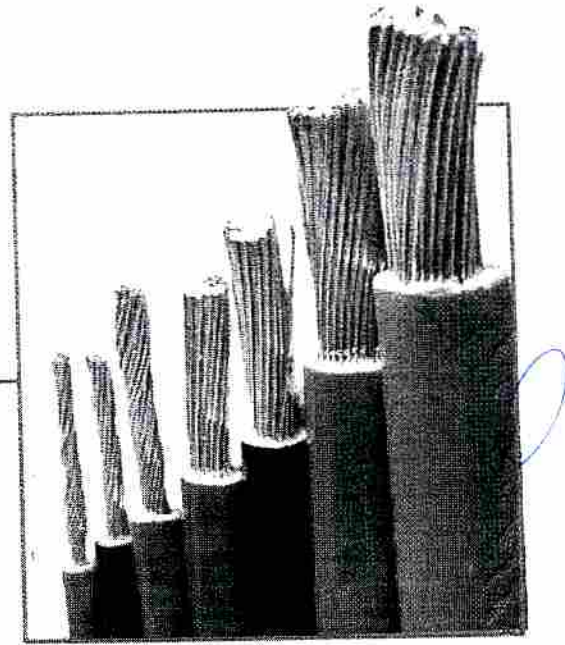

Handwritten signature and initials: *HJG*

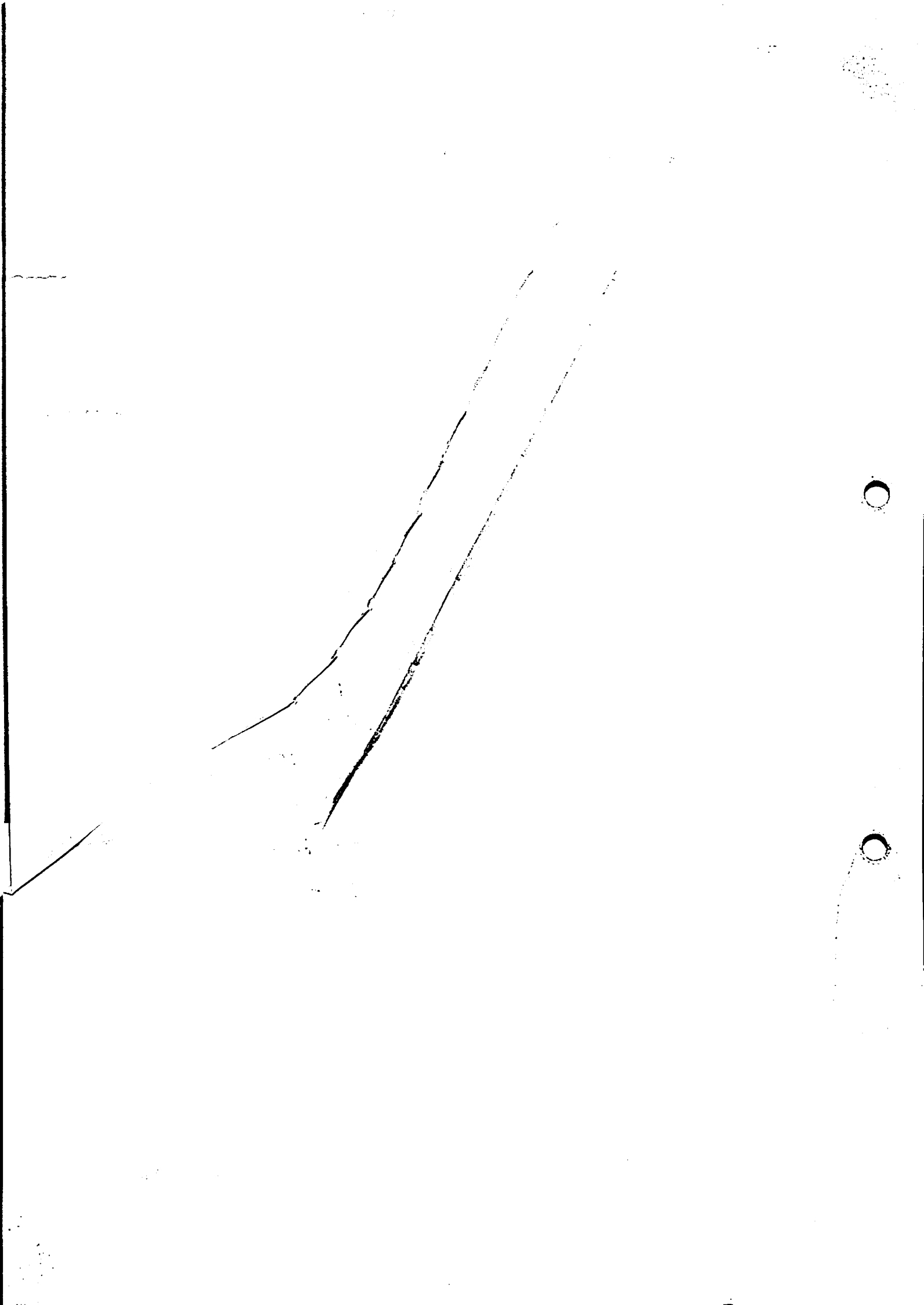



# CORDÃO PARALELO FLEXÍVEL 300 V

07

## CARACTERÍSTICAS

- Tensão nominal 300/300 V
- Temperatura máxima - 70°C em regime permanente
- Flexível

## COMPOSIÇÃO TÉCNICA

- **Condutor:** Fios de Cobre, tempera mole, classe 5 atendendo a norma NBR NM 280;
- **Isolação:** Composto termoplástico polivinílico tipo PVC/D.

## NORMA APLICÁVEL

- NBR NM 247-5 - Cabos isolados com polícoreto de vinila (PVC) para tensões nominais até 450/750 V

## CORDÃO PARALELO FLEXÍVEL 300 V

Seção Nominal do Condutor (mm <sup>2</sup> )	Espessura Nominal da Isolação (mm)	Diâmetro Nominal Externo (mm)	Cor	Embalagem		Peso
				Polos 100m	Carretel (m)	
CORDÃO PAR 300V 2X 0,50 mm <sup>2</sup>	0,8	20 X 4,1	●	x	1000	2,0 Kg/100
CORDÃO PAR 300V 2X 0,75 mm <sup>2</sup>	0,8	23 X 4,7	●	x	1000	2,5 Kg/100
CORDÃO PAR 300V 2X 1,00 mm <sup>2</sup>	0,8	25 X 5,1	●	x	800	3,1 Kg/100
CORDÃO PAR 300V 2X 1,50 mm <sup>2</sup>	0,8	29 X 5,9	●	x	700	4,1 Kg/100
CORDÃO PAR 300V 2X 2,50 mm <sup>2</sup>	0,8	3,4 X 6,9	●	x	500	6,1 Kg/100
CORDÃO PAR 300V 2X 4,00 mm <sup>2</sup>	0,8	4,0 X 8,1	●	x	400	9,5 Kg/100

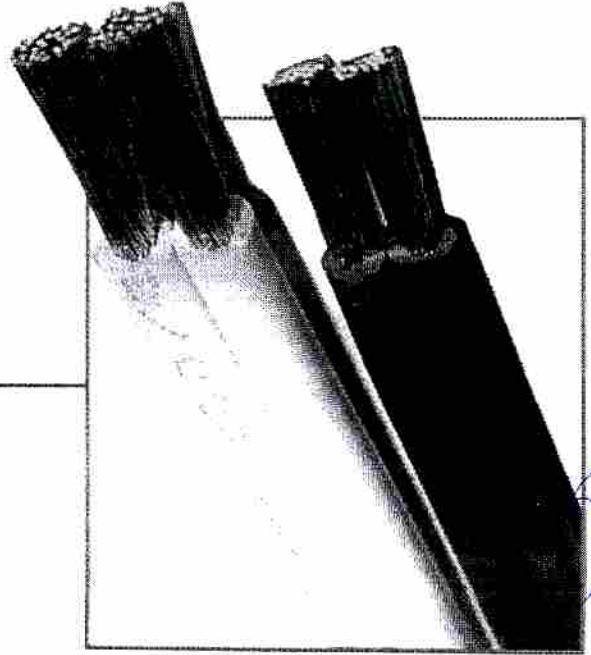

780  
J



Search...

Home | Produtos | Parceria | Contato | 0 itens - R\$0,00

Home | Produtos | Parceria | Contato

0 itens - R\$0,00

Compre aqui no site



# Mini Refleto Floodlight Led 100w Branco Frio

Disponível para encomenda



## Informações técnicas:

- Marca: MTX/DIBANI
- Modelo: Mini
- Potência: 100W ✓
- Voltagem: Bi-volt (AC 85 ~ 265V)
- Frequência: 50/60Hz
- IRC: >80
- Eficiência Luminosa: 90lm/w
- Temperatura de cor: Branco-frio
- Ângulo de abertura do feixe de luz: 120°
- Proteção: IP67 (resistente à água)
- Vida Útil: 30.000 horas

## Dimensões:

- 14,5x17x3,5cm

Categorias: Iluminação, Refletor

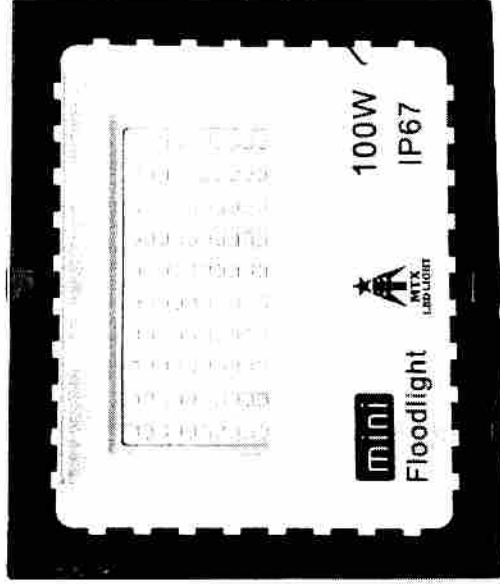

Descrição Informação adicional Avaliações (0)

## Descrição

MINI REFLETOR FLOODLIGHT LED 100W



- Alta qualidade e alta luminosidade;
- Baixo consumo, economia de até 80% de energia;
- Ideal para vias públicas, pátios, estacionamentos e áreas externas em geral. (Proteção contra água);
- Suporte articulável

## Produtos relacionados



U U

Refletor Led 500w Ip66  
Branco-frio

☰ Detalhes

Kit 10x Lâmpada Halopim  
C9 9w Bf Mtx

☰ Detalhes



Luminária Arandela Externa  
Tartaruga 24w Led



### Mini Refleto Floodlight Led

### Rgb 200w Com Controle

Mtx

botathes





Search...



Home

Produtos

Parceria

Contato

0 itens - R\$0,00

Home

Produtos

Parceria

Contato

0 itens - R\$0,00

Compre aqui no site

# Refletor Led 500w Ip66 Branco-frio

Disponível por  
encomenda

Informações técnicas:

- Marca: MTX
- Modelo: PG500
- Potência: 500W



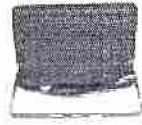

- Voltagem: Bi-volt (AC 85

- 265V)

- Frequência: 50/60Hz

- Lumens: 90 Lm/ W

- IRC: >80

- Temperatura de cor:

Branco-frio

- Ângulo de abertura do feixe de luz: 120°

- Proteção: IP66

(resistente à água)

Dimensões:

- 45x33,5x5cm

Categorias: Iluminação,  
Refletor

Descrição

Informação adicional

Avaliações (0)

## Descrição

REFLETOR LED 500W

- Alta qualidade e alta luminosidade;
- Baixo consumo, economia de até 80% de energia;
- Ideal para vias públicas, pátios, estacionamentos e áreas externas em geral. (Proteção contra água).
- Suporte articulável

## Produtos relacionados



# CONSTRUVITA



**CONSTRUVITA COMERCIO E SERVICOS LTDA**  
RUA MDV 6 QD. 36 LT. 13 MOINHO DOS VENTOS, GOIANIA – GO/ CEP: 74371-390  
CNPJ. Nº 37386859000190 - Inscrição Estadual nº 10.796.614-0 - Inscrição Municipal nº 5100429.  
Telefone: (62) 99222-1997 / email:construvitagoias@gmail.com

## RESPOSTA A INDAGAÇÃO DA TEMPERATURA DA COR DOS ITENS 157 E 158:

Após realização de diligencia junto ao fabricante obtivemos resposta de que ambos os produtos ofertados para os itens 157 e 158, possuem temperatura de cor 6.500k:

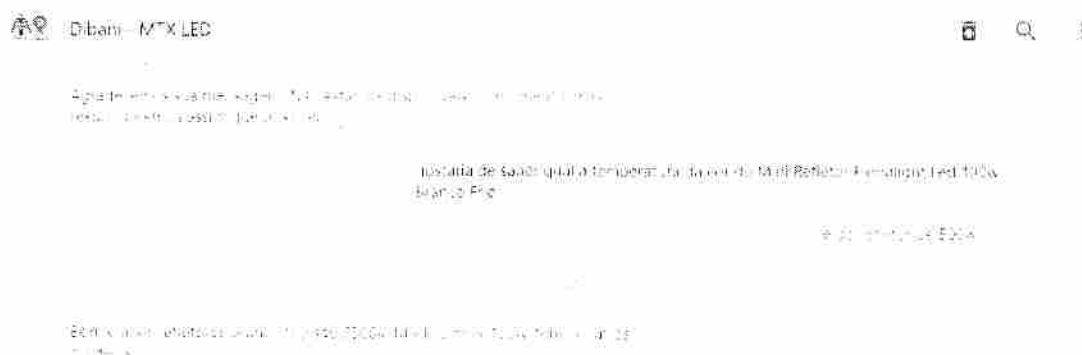

Anexamos novo catalogo encaminhado pela fabricante.

Goiânia, 25 de julho de 2023.

DANILO SOUZA  
SILVA:75326280191

Assinado de forma digital por  
DANILO SOUZA SILVA:75326280191  
Dados: 2023.07.25 09:42:56 -03'00'

**CONSTRUVITA COMERCIO E SERVICOS LTDA**

CNPJ: 37.386.859/0001-90

Proprietário: **Daniilo Souza Silva**

CPF: 753.262.801-91

**CONSTRUVITA COMERCIO E SERVICOS LTDA**  
RUA MDV 6 QD. 36 LT. 13 MOINHO DOS VENTOS, GOIÂNIA – GO/ CEP: 74371-390  
Telefone: (62) 99222-1997 / email:construvitagoias@gmail.com

788

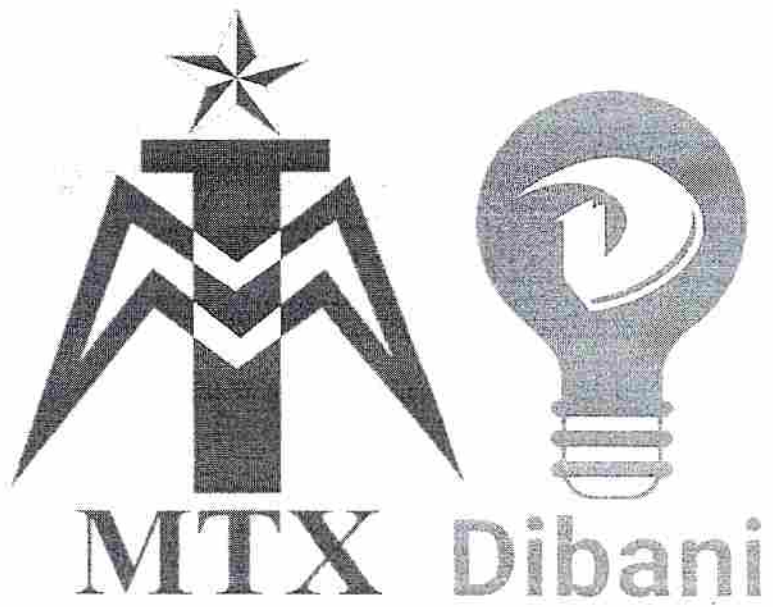

**CATÁLOGO DE PRODUTOS**





### FITA LED 5M

RGB 5050

2835 120led  
3000k/4000k/6500k

2835 216led  
3000k/4000k/6500k

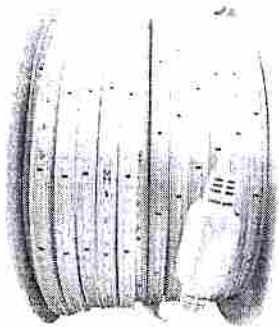
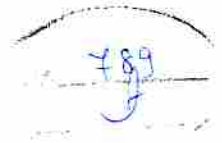

### MANGUEIRA 2835LED 100M

127V e 220V  
3000k  
6500k

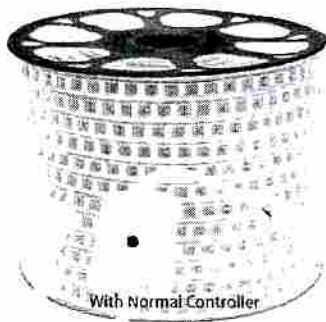

### MANGUEIRA 5050 60LED 100M RGB

110V e 220V

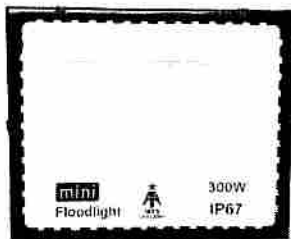

### REFLETOR MINI

↘ 6500k

- 10w
- 20w
- 30w
- 50w
- ↘ 100w
- 150w
- 200w
- 300w
- 400w



### REFLETOR LED PG MTX

- ↘ 6500k
- 10w
- 20w
- 30w
- 50w
- 100w
- 150w
- 200w
- 300w
- 400w
- ↘ 500w
- 600w

# ELETRO SUPRIMAT NORTE DO PARANÁ

## ANEXO II PROPOSTA DE PREÇOS

790

DEPARTAMENTO DE LICITAÇÃO

MUNICÍPIO DE BANDEIRANTES

PREGÃO ELETRÔNICO PARA REGISTRO DE PREÇOS Nº 034/2023 - PMB.

Prezados Senhores, Apresentamos e submetemos a apreciação de Vossa Senhoria, nossa proposta de preços para fornecimento dos produtos abaixo discriminados, em conformidade com o constante no Termo de Referência – ANEXO I, e demais documentos integrantes do Pregão em referência, sendo:

**ELETRO SUPRIMAT NORTE DO PARANÁ LTDA**

CNPJ: 05.874.566/0001-66 – INSCRIÇÃO ESTADUAL: 90295358-22

RUA TIBAGI, 425, VILA RECREIO CEP: 86.025-270 - LONDRINA – PARANÁ

FONE: 43 3337-3500 EMAIL: licitasupri@gmail.com

RENATO MIRANDA BORGES RG: 86675820 CPF: 053.753.349-41

SÓCIO ADMINISTRADOR

BANCO DO BRASIL AG:2755-3 CONTA CORRENTE: 110.572-8

Caso nossa empresa seja a vencedora desta licitação, o contrato deverá ser assinado por:

Nome: **RENATO MIRANDA BORGES**

R.G 86675820 C.P.F. 053.753.349-41

2. Objeto e preço proposto: O objeto da presente licitação destina-se à AQUISIÇÃO DE MATERIAIS ELÉTRICOS, ELETRÔNICOS, FITAS ADESIVAS, FERRAMENTAS, TUBOS E CONEXÕES, EPI PARA ELETRICISTA, FERRAGENS, ESCADAS E POSTES DE CONCRETO PARA DIVERSAS SECRETARIAS DO MUNICÍPIO DE BANDEIRANTES-PR, a fim de cumprir todas as imposições legais.

ITEM	QT.	DESCRIÇÃO	CATMAT	UNID	MARCA	VR UN.	VR TL
2	25	CAIXA PARA MEDIDOR PADRÃO COPEL - CN-1 – EXCLUSIVO PARA ME, EPP E MEI LOCAL	403540	UND	JORDAO	R\$ 159,89	R\$ 3.997,25
3	500	CANAleta PVC - C/ DUPLA FACE - 20 X 10 X 2000MM (BRANCO) – EXCLUSIVO PARA ME, EPP E MEI LOCAL	428594	UND	FORCELINE	R\$ 4,58	R\$ 2.290,00
4	200	LÂMPADA BULBO LED - 20W - E27 – 220V – 6500K – EXCLUSIVO PARA ME, EPP E MEI LOCAL	448527	UND	LUMANTI	R\$ 8,48	R\$ 1.696,00
5	50	LAMPADA VAPOR DE SÓDIO - 150W - E40 – 2000K – EXCLUSIVO PARA ME, EPP E MEI LOCAL	363539	UND	OUROLUX	R\$ 25,98	R\$ 1.299,00
6	400	FIO DE COBRE FLEXÍVEL ISOLADO - 6,0MM² – EXCLUSIVO PARA ME, EPP E MEI LOCAL	416521	MTS	LAMESA	R\$ 4,15	R\$ 1.660,00
9	20	DISJUNTOR TRIPOLAR – 150A – EXCLUSIVO PARA ME, EPP E MEI LOCAL	484205	UND	SOPRANO	R\$ 329,98	R\$ 6.599,60
10	500	CABO DE COBRE - RÍGIDO/SÓLIDO 750V - 10MM² – EXCLUSIVO PARA ME, EPP E MEI LOCAL	448722	MTS	PW	R\$ 7,32	R\$ 3.660,00
11	40	DUCHA HIGIENICA ELÉTRICA – 1/4 DE VOLTA – C/ CONTROLE DE TEMPERATURA – 4300W - 220V – EXCLUSIVO PARA ME, EPP E MEI LOCAL	473393	UND	SINTEX	R\$ 189,98	R\$ 7.599,20
12	500	CABO PP FLEXÍVEL - 4 VIAS X 6MM - EXCLUSIVO PARA ME, EPP E MEI	483330	MTS	SCABLE	R\$ 24,06	R\$ 12.030,00
13	50	CAIXA PVC DE SOBREPOR P/ AR CONDICIONADO - C/ ESPAÇO P/ TOMADA E DISJUNTOR BIFÁSICO - EXCLUSIVO PARA ME, EPP E MEI	272551	UND	MARGIRIUS	R\$ 16,89	R\$ 844,50
14	1000	CONECTOR DERIVAÇÃO PERFURANTE - CDP 10X95MM² - EXCLUSIVO PARA ME, EPP E MEI	375062	UND	MCI	R\$ 5,89	R\$ 5.890,00
16	150	LÂMPADA FLUORESCENTE COMPACTA 59W/110V – BRANCA - EXCLUSIVO PARA ME, EPP E MEI	440880	UND	OUROLUX	R\$ 42,98	R\$ 6.447,00
19	500	RAMAL/ CABO DE ALUMÍNIO QUADRUPLEX (3F E 1N) - 25MM - EXCLUSIVO PARA ME, EPP E MEI	441665	MTS	BOREAL	R\$ 9,98	R\$ 4.990,00
23	20	ALÇA PRÉ FORMADA P/ CABO DE ALUMÍNIO 50MM	380052	UND	MACLEAN	R\$ 4,20	R\$ 84,00
24	8	ALICATE AMPERIMETRO COM MULTÍMETRO - DIGITAL	308626	UND	FOXLU	R\$ 57,49	R\$ 459,92
34	100	BOCAL SOQUETE ADAPTADOR – PORCELANA - ROSCA E40 P/ E27 (REDUÇÃO)	402155	UND	DECORLUX	R\$ 6,16	R\$ 616,00
35	10	BROCA DE AÇO VIDEA P/ CONCRETO – C/ ENGATE RÁPIDO - 10MM	416583	UND	FERTAK	R\$ 6,99	R\$ 69,90
36	10	BROCA DE AÇO VIDEA P/ CONCRETO – C/ ENGATE RÁPIDO - 12MM	416582	UND	FERTAK	R\$ 7,99	R\$ 79,90

ELETRO SUPRIMAT NORTE DO PARANÁ LTDA  
RUA TIBAGI, 425, VILA RECREIO CEP: 86.025-270  
43 3337-3500 licitasupri@gmail.com - LONDRINA – PARANÁ



# ELETRO SUPRIMAT NORTE DO PARANÁ

37.	10	BROCA DE AÇO VIDEA P/ CONCRETO - C/ ENGATE RÁPIDO - 6MM	403865	UND	FERTAK	R\$ 5,49	R\$ 54,90
38.	10	BROCA DE AÇO VIDEA P/ CONCRETO - C/ ENGATE RÁPIDO - 8MM	403865	UND	FERTAK	R\$ 5,98	R\$ 59,80
39.	50	BUCHA PVC P/ ELETRODUTO 1"	319798	UND	BETEL	R\$ 1,64	R\$ 82,00
40.	50	BUCHA PVC P/ ELETRODUTO 1 1/4"	319798	UND	BETEL	R\$ 1,59	R\$ 79,50
41.	50	BUCHA PVC P/ ELETRODUTO 2"	319798	UND	BETEL	R\$ 2,95	R\$ 147,50
42.	50	BUCHA PVC P/ ELETRODUTO 2 1/2"	319798	UND	BETEL	R\$ 3,35	R\$ 167,50
43.	50	BUCHA PVC P/ ELETRODUTO 3/4"	319798	UND	BETEL	R\$ 0,99	R\$ 49,50
44.	10	CABEÇOTE ALUMÍNIO P/ ELETRODUTO - 1"	356965	UND	BETEL	R\$ 3,20	R\$ 32,00
45.	10	CABEÇOTE ALUMÍNIO P/ ELETRODUTO - 1 1/4"	350636	UND	BETEL	R\$ 5,93	R\$ 59,30
46.	10	CABEÇOTE ALUMÍNIO P/ ELETRODUTO - 2 1/2"	356965	UND	BETEL	R\$ 7,89	R\$ 78,90
47.	100	CABO DE COBRE - RÍGIDO/SÓLIDO 750V - 16MM <sup>2</sup>	444500	MTS	SCABLE	R\$ 10,58	R\$ 1.058,00
48.	100	CABO DE COBRE - RÍGIDO/SÓLIDO 750V - 25MM <sup>2</sup>	439287	MTS	SCABLE	R\$ 17,98	R\$ 1.798,00
49.	100	CABO DE COBRE - RÍGIDO/SÓLIDO 750V - 35MM <sup>2</sup>	439294	MTS	SCABLE	R\$ 24,58	R\$ 2.458,00
50.	100	CABO DE COBRE - RÍGIDO/SÓLIDO 750V - 50MM <sup>2</sup>	439293	MTS	SCABLE	R\$ 36,98	R\$ 3.698,00
51.	3000	CABO DE REDE EXTERNO BLINDADO - CAT6	472692	MTS	SHOPHIO	R\$ 4,15	R\$ 12.450,00
53.	1000	CABO PP FLEXÍVEL - 2 VIAS X 2,5MM	437819	MTS	BLUCABOS	R\$ 3,59	R\$ 3.590,00
54.	500	CABO PP FLEXÍVEL - 3 VIAS X 4MM	428341	MTS	SCABLE	R\$ 9,69	R\$ 4.845,00
55.	500	CABO PP FLEXÍVEL - 3 VIAS X 6MM	458381	UND	SCABLE	R\$ 13,36	R\$ 6.680,00
56.	150	CAIXA DE SOBREPOR P/ TOMADA	458285	UND	REAL	R\$ 3,48	R\$ 522,00
57.	100	CAIXA DE SOBREPOR P/ TOMADA SISTEMA X	417146	UND	MECTRONIC	R\$ 2,98	R\$ 298,00
58.	1	CAIXA POLIFÁSICA C/ LENTE PARA MEDIDOR - CNPH - PADRÃO COPEL	403540	UND	TAF	R\$ 259,98	R\$ 259,98
59.	100	CANAleta PVC - C/ DUPLA FACE - 50 X 20 X 2000MM (BRANCO)	421195	UND	PLUZIE	R\$ 24,89	R\$ 2.489,00
60.	50	CAPACITOR P/ REATOR -30uf - 380V	452854	UND	IMBRAX	R\$ 25,68	R\$ 1.284,00
63.	15	CHAVE DE FENDA - AÇO CROMO VANÁDIO - 1/4 X 10" - CABO ISOLADO	322791	UND	FOX LUX	R\$ 8,49	R\$ 127,35
64.	15	CHAVE DE FENDA - AÇO CROMO VANÁDIO - 1/4 X 8" - CABO ISOLADO	325179	UND	FOX LUX	R\$ 11,20	R\$ 168,00
65.	5	CHAVE DE FENDA - AÇO CROMO VANÁDIO - 3/16 X 5" - CABO ISOLADO	377217	UND	FOX LUX	R\$ 7,89	R\$ 39,45
66.	5	CHAVE INGLESA - CROMADA - AÇO CARBONO - 10"	602156	UND	FERTAK	R\$ 38,98	R\$ 194,90
67.	15	CHAVE PHILIPS - AÇO CROMO VANÁDIO - 1/4 X 8"	483508	UND	FOX LUX	R\$ 10,78	R\$ 161,70
68.	5	CHAVE PHILIPS - AÇO CROMO VANÁDIO - 3/16 X 5"	236968	UND	FOX LUX	R\$ 7,78	R\$ 38,90
69.	15	CHAVE PHILIPS - AÇO CROMO VANÁDIO - 3/16 X 8"	372230	UND	FOX LUX	R\$ 10,70	R\$ 160,50
70.	15	CHAVE PHILIPS - AÇO CROMO VANÁDIO - 5/16 X 8"	483506	UND	FOX LUX	R\$ 13,59	R\$ 203,85
71.	20	CHUVEIRO - POTÊNCIA 5500W - 127V - COM REG. ELETRÔNICA DE TEMPERATURA	315944	UND	LORENZETTI	R\$ 79,70	R\$ 1.594,00
72.	40	CHUVEIRO - POTÊNCIA 7500W - 220V - COM REG. ELETRÔNICA DE TEMPERATURA	480673	UND	LORENZETTI	R\$ 77,49	R\$ 3.099,60
73.	50	CONECTOR DE PORCELANA TRIPOLAR - 10MM - 25A	256273	UND	FERTAK	R\$ 2,89	R\$ 144,50
75.	10	CONECTOR GRAMPO P/ HASTE ATERRAMENTO ELÉTRICO - 5/8X3/4"	486724	UND	BETEL	R\$ 4,39	R\$ 43,90
76.	20	CONECTOR SPLIT BOLT - 10MM - COBRE	397395	UND	PIMMEL	R\$ 3,29	R\$ 65,80
78.	20	CONECTOR SPLIT BOLT - 16MM - COBRE	334267	UND	PIMMEL	R\$ 9,98	R\$ 199,60
79.	20	CONECTOR SPLIT BOLT - 25MM - COBRE	415245	UND	PIMMEL	R\$ 9,97	R\$ 199,40
80.	20	CONECTOR SPLIT BOLT - 35MM - COBRE	472683	UND	PIMMEL	R\$ 13,18	R\$ 263,60
81.	20	CONECTOR SPLIT BOLT - 75 MM - COBRE	415247	UND	PIMMEL	R\$ 27,15	R\$ 543,00
82.	50	CONECTOR TAPIT BIMETÁLICO DUPLO - 4/0 - GRANDE	472686	UND	PIMMEL	R\$ 10,25	R\$ 512,50
83.	100	CONECTOR TAPIT METÁLICO PARA 1 PARAFUSO - 1/0 - PEQUENO	421317	UND	PIMMEL	R\$ 3,15	R\$ 315,00
84.	15	CONTATOR AUXILIAR - 18A - 127V	376770	UND	SOPRANO	R\$ 57,98	R\$ 869,70
85.	15	CONTATOR TRIPOLAR - 25A - 220V	472703	UND	SOPRANO	R\$ 72,98	R\$ 1.094,70
86.	15	CONTATOR TRIPOLAR - 32A - 220V	474369	UND	SOPRANO	R\$ 99,98	R\$ 1.499,70
87.	10	CONTATOR TRIPOLAR - 45A - 220V	460182	UND	SOPRANO	R\$ 198,99	R\$ 1.989,90
99.	10	DISJUNTOR TRIPOLAR - 100A	484203	UND	SOPRANO	R\$ 69,98	R\$ 699,80
100.	10	DISJUNTOR TRIPOLAR - 200A	484206	UND	SOPRANO	R\$ 349,98	R\$ 3.499,80
101.	5	DISJUNTOR TRIPOLAR - 30A	426898	UND	SOPRANO	R\$ 32,89	R\$ 164,45



# ELETRO SUPRIMAT NORTE DO PARANÁ

192

103.	10	DISJUNTOR TRIPOLAR - 70A	450032	UND	SOPRANO	R\$ 69,98	R\$ 699,80
104.	2	ESCADA DE ALUMINIO 11 DEGRAUS - EXTENSIVA	260049	UND	ALUMASA	R\$ 599,98	R\$ 1.199,96
105.	5	ESCADA DE ALUMINIO 8 DEGRAUS - EXTENSIVA	395487	UND	ALUMASA	R\$ 499,98	R\$ 2.499,90
106.	1	ESCADA EXTENSIVA- FIBRA DE VIDRO -PÊ EMBORRACHADO - 12 X 24 DEG. - 8,40M	485609	UND	BOTA FOGO	R\$ 869,98	R\$ 869,98
108.	30	FILTRO DE LINHA 10A - C/ 5 TOMADAS	464972	UND	A SANTOS	R\$ 20,59	R\$ 617,70
110.	600	FIO DE COBRE FLEXIVEL ISOLADO - 1,5MM <sup>2</sup>	352670	MTS	TECHFIO	R\$ 1,01	R\$ 606,00
112.	2000	FIO DE COBRE FLEXIVEL ISOLADO - 2,5MM <sup>2</sup>	352671	MTS	TECHFIO	R\$ 1,69	R\$ 3.380,00
113.	200	FIO DE COBRE FLEXIVEL ISOLADO - 25MM <sup>2</sup>	293341	MTS	SACBLE	R\$ 16,78	R\$ 3.356,00
115.	400	FIO DE COBRE FLEXIVEL ISOLADO - 4,0MM <sup>2</sup>	333299	MTS	TECHFIO	R\$ 2,89	R\$ 1.156,00
116.	100	FIO DE COBRE FLEXIVEL ISOLADO - 50MM <sup>2</sup>	333471	MTS	SCABLE	R\$ 33,14	R\$ 3.314,00
117.	500	FIO DE COBRE PARALELO 2X1,0MM	239482	MTS	BLUCABOS	R\$ 1,26	R\$ 630,00
119.	600	FIO DE COBRE PARALELO 2X4,0MM	292220	MTS	BLUCABOS	R\$ 3,98	R\$ 2.388,00
121.	30	FITA CREPE 18MM X 50M	461963	UND	VONDER	R\$ 3,78	R\$ 113,40
122.	5	FITA ISOLANTE AUTOFUSÃO - 19MM X 10M	380059	UND	FOXLUX	R\$ 19,98	R\$ 99,90
123.	100	FITA ISOLANTE (PRETA) 19MM X 20M	604732	UND	FOXLUX	R\$ 5,98	R\$ 598,00
124.	20	GUIA DE POLIÉSTER PASSA FIO - 4" - RESISTENTE - PARA CONDUTOR - COM PONTEIRAS EM AÇO FLEXÍVEL - 20M	379008	UND	FOXLUX	R\$ 28,95	R\$ 579,00
126.	50	INTERRUPTOR SIMPLES (1 MÓDULO), 10A/250V, INCLUINDO SUPORTE E PLACA	483582	UND	PLUZIE	R\$ 4,98	R\$ 249,00
127.	50	INTERRUPTOR SIMPLES (1 MÓDULO) COM 1 TOMADA DE EMBUTIR 2P + T, 10A/250V, INCLUINDO SUPORTE E PLACA	440991	UND	PLUZIE	R\$ 6,89	R\$ 344,50
131.	300	LÂMPADA BULBO LED - 40W - E40 - 127V - 6500W	472527	UND	LUMANTI	R\$ 32,98	R\$ 9.894,00
132.	150	LÂMPADA FLUORESCENTE COMPACTA 85W/110V - BRANCA	452666	UND	OUROLUX	R\$ 61,89	R\$ 9.283,50
133.	100	LÂMPADA HALÓGENA 100W - E27 - 127V - BRANCA	359507	UND	GALAXY	R\$ 3,98	R\$ 398,00
134.	20	LAMPADA HALÓGENA 100W - E27 - 220V - BRANCA	365711	UND	GLGHT	R\$ 5,25	R\$ 105,00
136.	10	LUVA PVC P/ ELETRODUTO - ROSCÁVEL - 1"	469283	UND	CONEX	R\$ 0,60	R\$ 6,00
137.	10	LUVA PVC P/ ELETRODUTO - ROSCÁVEL - 1X1/4"	428051	UND	CONEX	R\$ 1,85	R\$ 18,50
138.	10	LUVA PVC P/ ELETRODUTO - ROSCÁVEL - 2"	434660	UND	CONEX	R\$ 1,69	R\$ 16,90
139.	10	LUVA PVC P/ ELETRODUTO - ROSCÁVEL - 2X1/2"	444725	UND	CONEX	R\$ 2,78	R\$ 27,80
140.	10	LUVA PVC P/ ELETRODUTO - ROSCÁVEL - 3/4"	458356	UND	CONEX	R\$ 0,65	R\$ 6,50
141.	200	MANGUEIRA ELETRODUTO CORRUGADA - 1"	388471	MTS	MAESI	R\$ 1,85	R\$ 370,00
142.	200	MANGUEIRA ELETRODUTO CORRUGADA - 3/4"	342449	MTS	CIMFLEX	R\$ 1,20	R\$ 240,00
144.	200	PARAFUSO CABEÇA SEXTAVADA - P/ BUCHA PLÁSTICA - 12MM	483635	UND	AIEDEM	R\$ 1,36	R\$ 272,00
146.	500	PARAFUSO PHILIPS CABEÇA CHATA - P/ BUCHA PLÁSTICA - 8MM	219553	UND	AIEDEM	R\$ 0,58	R\$ 290,00
147.	100	PINO FÊMEA 3P - 10A	423977	UND	MARGIRIUS	R\$ 3,49	R\$ 349,00
151.	300	PLAFON PVC - C/ SOQUETE DE PORCELANA - E27 - 100W - BRANCO	446459	UND	MARQUES	R\$ 2,69	R\$ 807,00
155.	500	RAMAL/ CABO DE ALUMÍNIO QUADRUPLEX (3F E 1N) - 16MM	602775	MTS	BOREAL	R\$ 6,72	R\$ 3.360,00
156.	100	RAMAL/ CABO DE ALUMÍNIO QUADRUPLEX (3F E 1N) - 35MM	604787	MTS	BOREAL	R\$ 14,92	R\$ 1.492,00
160.	10	RESISTÊNCIA DE CHUVEIRO FAME 127/220 V	385103	UND	PRATIMIX	R\$ 14,98	R\$ 149,80
161.	10	RESISTÊNCIA DE CHUVEIRO LOREZENTI 127/220 V	458592	UND	PRATIMIX	R\$ 9,98	R\$ 99,80
162.	10	RESISTÊNCIA DE CHUVEIRO ZAGONEL 127/220 V	600989	UND	PRATIMIX	R\$ 9,89	R\$ 98,90
163.	50	REX 1 GALVANIZADO P/ POSTE - PARA ROLDANA	319814	UND	ALMEIDA	R\$ 14,25	R\$ 712,50
164.	50	ROLDANA DE PORCELANA P/ REX - 72 X 72MM	364805	UND	REX	R\$ 4,89	R\$ 244,50
166.	3	SERRA COPO P/ MADEIRA - C/ 6 PEÇAS (10MM, 12MM, 16MM, 18MM, 20MM E 25MM)	475527	UND	FERTAK	R\$ 33,56	R\$ 100,68
167.	100	SOQUETE DE PORCELANA DE SOBREPOR - P/ ILUM. PÚBL. - E27	409125	UND	FOXLUX	R\$ 3,29	R\$ 329,00
168.	100	SOQUETE DE PORCELANA DE SOBREPOR - P/ ILUM. PÚBL. - E40	402155	UND	PRISMATEC	R\$ 7,95	R\$ 795,00
169.	100	SOQUETE P/ CALHA TUBULAR - P/ LÂMPADAS T8 - 18W	414605	UND	ENERBRAS	R\$ 2,39	R\$ 239,00
170.	30	SOQUETE PORCELANA COM RABICHO - E27	446171	UND	FERTAK	R\$ 3,22	R\$ 96,60
171.	200	TOMADA DE EMBUTIR (1 MÓDULO), 2P+T 10 A, INCLUINDO SUPORTE E PLACA	399153	UND	PLUZIE	R\$ 3,95	R\$ 790,00
172.	50	TOMADA DE EMBUTIR (1 MÓDULO), 2P+T 20 A, INCLUINDO SUPORTE E PLACA	458843	UND	PLUZIE	R\$ 3,99	R\$ 199,50
177.	50	TOMADA DE SOBREPOR (2 MÓDULOS), 2P+T 10 A, INCLUINDO CAIXA, SUPORTE E PLACA	473378	UND	PLUZIE	R\$ 6,98	R\$ 349,00
178.	50	TOMADA DE SOBREPOR (2 MÓDULOS), 2P+T 20 A, INCLUINDO CAIXA, SUPORTE E PLACA	486634	UND	PLUZIE	R\$ 6,98	R\$ 349,00

192



# **ELETRO SUPRIMAT NORTE DO PARANÁ**

199

2.3. Valor Total da Proposta R\$ 172.343,57 (CENTO E SETENTA E DOIS MIL, TREZENTOS E QUARENTA E TRES REAIS E CINQUENTA E SETE CENTAVOS).

2.4. No preço proposto acima, já estão incluídas todas e quaisquer despesas com frete/transporte/entrega, mão de obra para carga e descarga, seguros, encargos sociais, tributos, produtos e/ou contribuições e quaisquer outras despesas necessárias e indispensáveis que incidam ou vierem a incidirem sobre o objeto proposto.

### 3. Informações complementares:

Retirada, Local e Prazo de Entrega: Em conformidade com as disciplinas postas no Termo de Referência

Validade da Proposta de Preços: Mínimo de 90 (noventa) dias, contados a partir da data de abertura do pregão

Forma de Pagamento: Em conformidade com as disciplinas postas no Termo de Referência

4. Declaração: Declaramos que conhecemos, concordamos e atendemos a todas as especificações do edital.

Londrina 21 de julho de 2023

**ELETRO SUPRIMAT**  
**NORTE DO PARANA**  
**LTDA:05874566000**  
**166**

Assinado de forma digital  
por ELETRO SUPRIMAT  
NORTE DO PARANA  
LTDA:05874566000166  
Dados: 2023.07.21 09:54:19  
-03'00'

---

**RENATO MIRANDA BORGES**  
**RG: 86675820 CPF: 053.753.349-41**  
**SÓCIO ADMINISTRADOR**

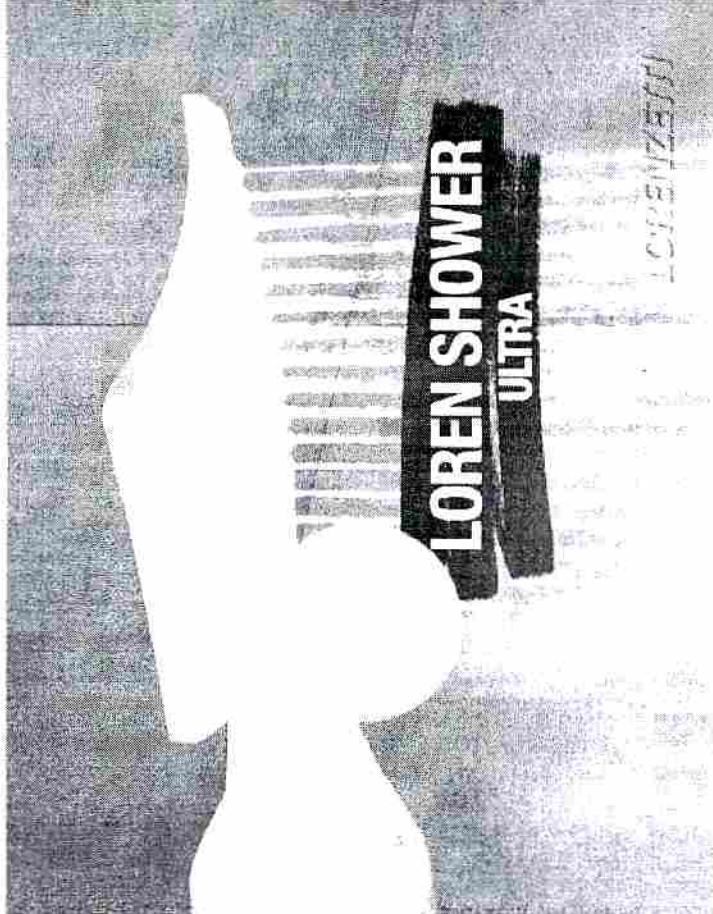

# Loren Shower Ultra Eletrônico

**Cores:**

- Desenho técnico
- Curva de Vazão
- Características técnicas
- Manual de instalação
- Resistência

**Download:**

- Catálogo de Produtos
- Imagens em Alta Resolução

Compartilhar:

B

494



495  
J



- Corrente nominal (In) (A), de 10, 15, 20, 25, 30, 35, 40, 50, 60, 70, 80, 90 e 100
- Número de polos: 1, 2 e 3
- Certificação INMETRO (até 60A)
- De acordo com NBR IEC 60947-2
- Tensão máxima de isolamento de 380Vca
- Fabricado em termoplástico resistente a altas temperaturas
- Homologação PECII Cemig, consultar manual
- Capacidade de interrupção simétrica (kA)

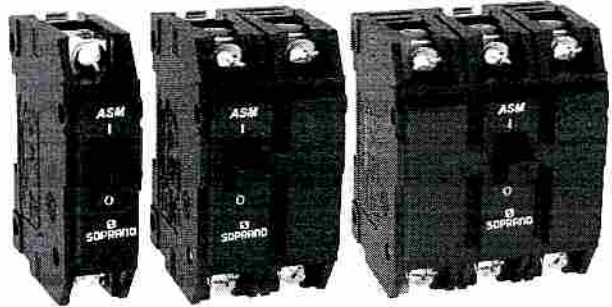

TENSÃO	MONOPOLAR	BIPOLAR	TRIPOLAR
127Vca	1kA		
220Vca	3kA	3kA	3kA
380Vca		5kA	5kA



Características

Permite conexão de fios e cabos de 1,5mm<sup>2</sup> até 500mm<sup>2</sup>

Modo de operação do mecanismo em acionamento

Corrente gravada no manípulo evitando adulterações

Fixação trilho DIN 35mm padrão

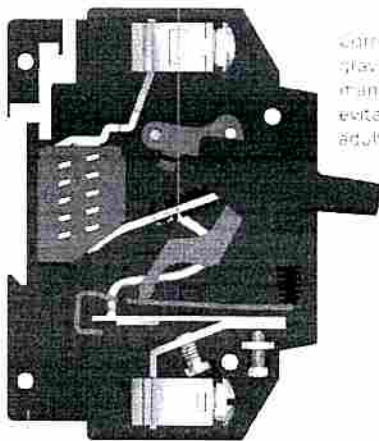

Possibilidade de fixação através de presilha ou abraçadeira

Tempo e corrente para barramentos de 12,7mm

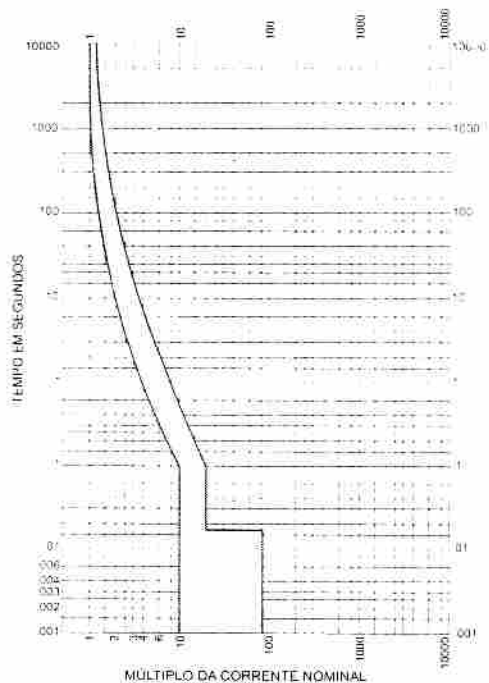

796

Monopolar

Bipolar

Tripoliar

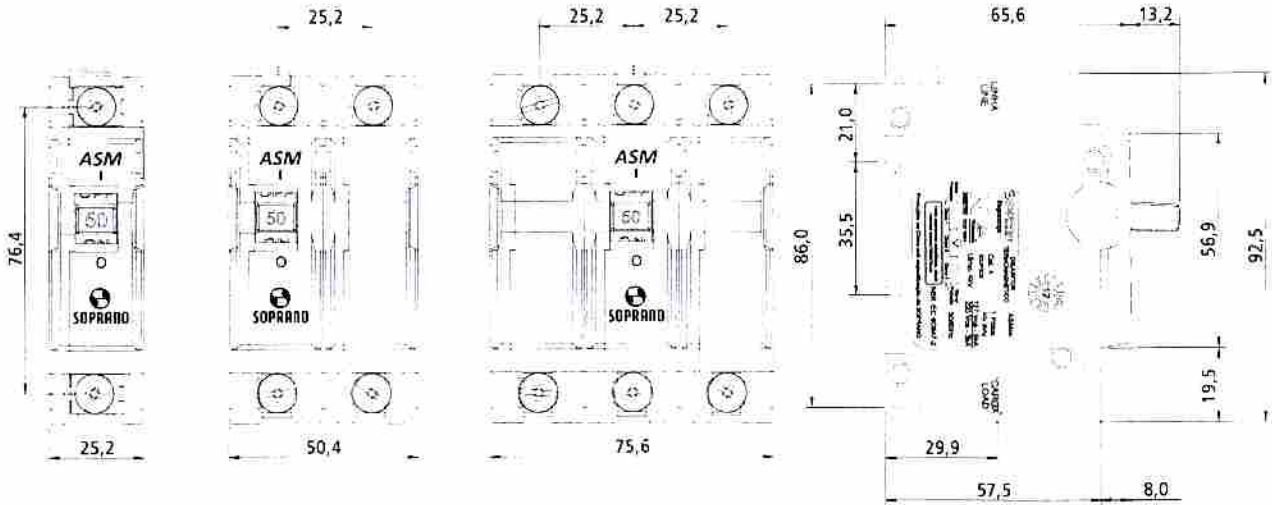

MODELOS	CÓDIGOS MONOPOLARES	CÓDIGOS BIPOLARES	CÓDIGOS TRIPOLARES
ASM-GH 15A	0500150011	0500150022	0500150033
ASM-GH 15A	0500150011	0500150022	0500150033
ASM-GH 20A	0500150011	0500150022	0500150033
ASM-GH 25A	0500150011	0500150022	0500150033
ASM-GH 30A	0500150011	0500150022	0500150033
ASM-GH 35A	0500150011	0500150022	0500150033
ASM-GH 40A	0500150011	0500150022	0500150033
ASM-GH 50A	0500150011	0500150022	0500150033
ASM-GH 60A	0500150011	0500150022	0500150033
ASM-GH 70A	0500150011	0500150022	0500150033
ASM-GH 80A	0500150011	0500150022	0500150033
ASM-GH 90A	0500150011	0500150022	0500150033
ASM-GH 100A	0500150011	0500150022	0500150033
<b>CAIXA MASTER</b>	164	93	48

Atende a Norma NBR NM 60947-2

<b>MODELOS</b>	ASM-GH 15A-100A
<b>POLOS</b>	Monopolar Bipolar e Tripolar
<b>GRAU DE PROTEÇÃO</b>	Classe 2 - 40 mA Classe 3 - 30 mA



PRODUTO HOMOLOGADO CEMIG

www.soprano.com.br

791



*[Handwritten signature]*









Garantia

Assistência técnica

Atendimento

VONDER

Página Inicial | Adesivos, lubrificantes e produtos químicos para tratamento de superfície | Fitas adesivas e isolantes | **VOLTAR**



COMPARAR

ATÉ 3 PRODUTOS

ORDENAR POR:

PÁGINA: 1

Fita crepe 18 mm x 50 m VONDER

10.27.185.000  
VONDER



Fita crepe 24 mm x 50 m VONDER

10.27.245.000  
VONDER



Fita crepe 32 mm x 50 m VONDER

10.27.325.000  
VONDER



Fita crepe 48 mm x 50 m VONDER

10.27.485.000  
VONDER







# MATERIAIS ELÉTRICOS

## FITA ISOLANTE DE PVC

Alta flexibilidade e ótima aderência, ajustando-se perfeitamente às mais diferentes superfícies. Qualidade certificada internacionalmente, proporcionando maior segurança no isolamento de componentes elétricos. Para uso profissional ou doméstico.



ESPESSURA DE 0,15 mm.  
EXCELENTE MEMÓRIA ELÁSTICA.

## FITA ISOLANTE AUTOFUSÃO



ESPESSURA DE 0,75 mm.  
RESISTENTE AOS RAIOS UV.



SAIBA MAIS:  
FITA ISOLANTE

## ABRAÇADEIRAS



COM EMBALAGEM ZIPLOC®, QUE GARANTE MELHOR CONSERVAÇÃO EVITANDO RESSECAMENTO E ASSIM AUMENTANDO A VIDA ÚTIL DO PRODUTO.

- Nylon® de alta resistência.
- Qualidade certificada internacionalmente.
- Várias opções de tamanhos.
- Disponível nas cores branca e preta.
- Embalagem Ziploc®.
- Pigmentação para proteção UV.



SAIBA MAIS:  
ABRAÇADEIRA



89j

CÓDIGO	TAMANHO	COR	UNID. COMP.	MODELO	QUANT.
10.01	5 m	PRETA	TUBO C/ 10 UN		40 UN
10.02	10 m	PRETA	TUBO C/ 10 UN		30 UN
10.03	20 m	PRETA	TUBO C/ 10 UN		20 UN
10.04	30 m	PRETA	TUBO C/ 10 UN		10 UN
10.05	10 m	BRANCA	TUBO C/ 10 UN		30 UN
10.08	10 m	AZUL	TUBO C/ 10 UN		30 UN
10.11	10 m	AMARELA	TUBO C/ 10 UN		30 UN
10.14	10 m	VERDE	TUBO C/ 10 UN		30 UN
10.17	10 m	VERMELHA	TUBO C/ 10 UN		30 UN
10.19	5 m	6 CORES	BUSTER C/ 6 UN	10 UN	30 UN
10.44	POTE 5 m	PRETA	POTE C/ 50 UN		6 UN
10.45	POTE 10 m	PRETA	POTE C/ 35 UN		6 UN
10.46	POTE 20 m	PRETA	POTE C/ 25 UN		6 UN
10.47	POTE 30 m	PRETA	POTE C/ 20 UN		6 UN
24.10	AS 10 m	PRETA	BUSTER C/ 1 UN		20 UN
24.11	AS 10 m	PRETA	BUSTER C/ 1 UN		20 UN
24.12	AS 10 m	BRANCA	BUSTER C/ 1 UN		20 UN
24.13	AS 10 m	BRANCA	BUSTER C/ 1 UN		20 UN
24.16	AS 10 m	AMARELO	BUSTER C/ 1 UN		20 UN
24.17	AS 10 m	AMARELO	BUSTER C/ 1 UN		20 UN
24.20	AS 10 m	VERMELHA	BUSTER C/ 1 UN		20 UN
24.21	AS 10 m	VERMELHA	BUSTER C/ 1 UN		20 UN

- Largura de 19 mm
- Espessura de 0,15 mm.
- Em PVC antichama: não propaga o fogo.
- Disponível em 6 cores.
- Excelente memória elástica.
- Isola fios com tensão até 600 V.
- Marca Foxlux e o desenho da raposa gravado na fita.
- Melhor aderência na cola.
- Modelo 30 m exclusivo no mercado.

CÓDIGO	TAMANHO	COR	UNID. COMP.	MODELO	QUANT.
10.51	2 m	PRETA	TUBO C/ 10 UN		12 UN
10.52	5 m	PRETA	ROLO	12 UN	120 UN
10.53	10 m	PRETA	ROLO	12 UN	120 UN

- Largura: 19 mm
- Espessura: 0,75 mm.
- Alta tensão: indicada para isolamento primário e vedação em emendas, conexões e instalação de acessórios em fios e cabos.
- Vedação contra umidade.
- Resistente aos raios UV evita o ressecamento do material com o passar do tempo.
- Cor: Preta.
- Usado para cabos coaxiais.

CÓDIGO	TAMANHO	COR	UNID. COMP.	MODELO	QUANT.
18.01	100 x 2,5 mm	BRANCA	PCT C/ 100 UN	10 UN	300 UN
18.11	100 x 2,5 mm	PRETA	PCT C/ 100 UN	10 UN	300 UN
18.02	140 x 2,5 mm	BRANCA	PCT C/ 100 UN	10 UN	300 UN
18.12	140 x 2,5 mm	PRETA	PCT C/ 100 UN	10 UN	300 UN
18.04	140 x 3,5 mm	BRANCA	PCT C/ 100 UN	10 UN	200 UN
18.14	140 x 3,5 mm	PRETA	PCT C/ 100 UN	10 UN	200 UN
18.03	200 x 2,5 mm	BRANCA	PCT C/ 100 UN	10 UN	200 UN
18.13	200 x 2,5 mm	PRETA	PCT C/ 100 UN	10 UN	200 UN
18.05	200 x 3,5 mm	BRANCA	PCT C/ 100 UN	10 UN	160 UN
18.15	200 x 3,5 mm	PRETA	PCT C/ 100 UN	10 UN	160 UN
18.07	200 x 4,8 mm	BRANCA	PCT C/ 100 UN	10 UN	100 UN
18.17	200 x 4,8 mm	PRETA	PCT C/ 100 UN	10 UN	100 UN
18.06	280 x 3,5 mm	BRANCA	PCT C/ 100 UN	10 UN	120 UN
18.16	280 x 3,5 mm	PRETA	PCT C/ 100 UN	10 UN	120 UN
18.08	280 x 4,8 mm	BRANCA	PCT C/ 100 UN	10 UN	80 UN
18.18	280 x 4,8 mm	PRETA	PCT C/ 100 UN	10 UN	80 UN
18.10	370 x 7,0 mm	BRANCA	PCT C/ 50 UN	10 UN	80 UN
18.20	370 x 7,0 mm	PRETA	PCT C/ 50 UN	10 UN	80 UN
18.09	380 x 4,8 mm	BRANCA	PCT C/ 50 UN	10 UN	100 UN
18.19	380 x 4,8 mm	PRETA	PCT C/ 50 UN	10 UN	100 UN
18.25	450 x 6,5 mm	BRANCA	PCT C/ 50 UN	10 UN	80 UN
18.26	450 x 6,5 mm	PRETA	PCT C/ 50 UN	10 UN	80 UN
18.21	760 x 9,0 mm	BRANCA	PCT C/ 25 UN	5 UN	40 UN
18.22	760 x 9,0 mm	PRETA	PCT C/ 25 UN	5 UN	40 UN
18.23	530 x 12,7 mm	BRANCA	PCT C/ 25 UN	5 UN	40 UN
18.24	530 x 12,7 mm	PRETA	PCT C/ 25 UN	5 UN	40 UN

802

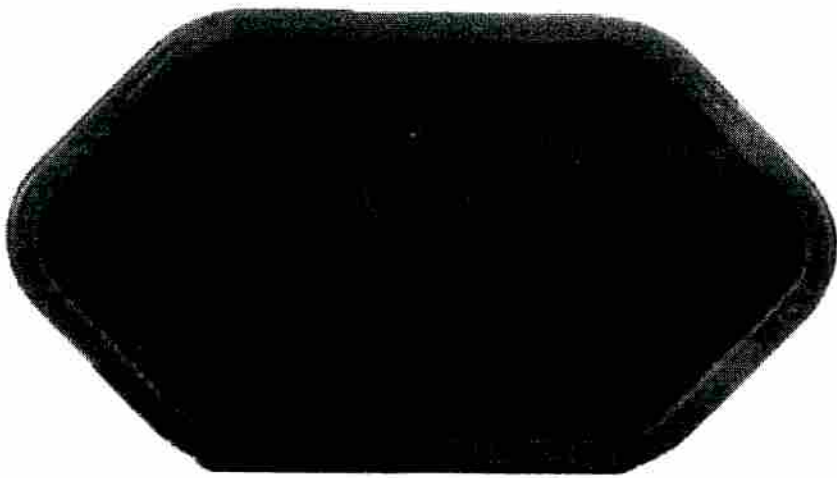

①







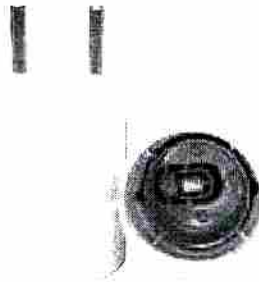

**MT2073**

Adaptador para  
 E27 para Tomada 10x30  
 10000

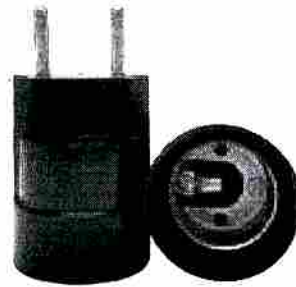

**MT2075**

Adaptador para  
 E27 para Tomada  
 10x30



**MT2273**

Adaptador para  
 E27 para Tomada  
 10x30

E40

E40 p/ E27

E27 p/ E40



**MT2403**

Adaptador para  
 E40 para Tomada  
 10x30  
 10000



**MT4027**

Adaptador para  
 E40 para Tomada  
 10x30  
 10000

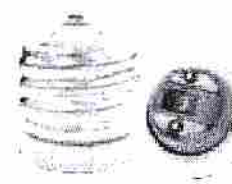

**MT2423**

Adaptador para  
 E40 para Tomada  
 10x30  
 10000



**MT2413**

Adaptador para  
 E40 para Tomada  
 10x30  
 10000

PINO

TOMADA  
 TOMADA 3  
 3 MESES



CÓDIGO	AMPERES	POLOS	Embalagens:
PI0223	20A	2 polos	1pc, 10pc, 50pc
PI0323	30A	3 polos	1pc, 10pc
PI0233	30A	2 polos	1pc, 10pc, 50pc
PI0333	30A	3 polos	1pc, 10pc



CÓDIGO	AMPERES	POLOS	Embalagens:
T00223	20A	2 polos	1pc, 10pc, 50pc
T00323	30A	3 polos	1pc, 10pc
T00233	30A	2 polos	1pc, 10pc, 50pc
T00333	30A	3 polos	1pc, 10pc, 50pc



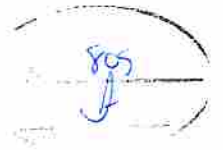

PRODUTOS

ASSISTÊNCIA TÉCNICA

TRABALHE CONOSCO

C



## Loren Shower Ultra Eletrônica

Cores:

[Desenho técnico](#)

[Curva de Vazão](#)

[Características técnicas](#)

[Manual de instalação](#)

[Resistência](#)

Download:

[Catálogo de Produtos](#)

[Imagens em Alta Resolução](#)



## Características técnicas

X



Características Técnicas	
Pressão de Funcionamento	5 a 400 Pa, 10 a 20 m.c.a.***
Grau de Proteção	IP 24
Sistema de Aterramento	Sim
Comando Multitemperaturas	Sim
Compatível com "DR"†	Sim
Instalação sem Cano	Sim
Compatível com Aquecimento Solar	Sim
Garantia	ano

Características Elétricas			
Tensão (Volts)	Potência (Watts)	Fios (mm2)**	Disjuntor (A)
127	9500	10	50
220	9500	4	52
220	10700	4	54
220 ✓	2500 ✓	6	40

Des

† Dispositivo Diferencial Residual

‡ Para distância acima de 30m, utilizar condutores de seção maior

\*\*\* M.C.A. - Metro de coluna de água

10 A

0750

0010



## Detalhe

1 2 3 4 5 6 7 8 9 10 11 12 13 14 15 16 17 18 19 20 21 22 23 24 25 26 27 28 29 30 31 32 33 34 35 36 37 38 39 40 41 42 43 44 45 46 47 48 49 50 51 52 53 54 55 56 57 58 59 60 61 62 63 64 65 66 67 68 69 70 71 72 73 74 75 76 77 78 79 80 81 82 83 84 85 86 87 88 89 90 91 92 93 94 95 96 97 98 99 100

Compatível com aquecimento solar e outros sistemas de aquecimento.

Grande espalhador. Menor área de banho

Resistência Loren Ultra: Exclusiva resistência de alta performance e longa duração em comparação às resistências comuns

Comando Multitemperaturas: Permite a escolha da temperatura em dois botões e comando.

Compatível com dispositivo de proteção DR\*

\*Dispositivo Diferencial Residual

1 ano de garantia. Produto original Lorenzetti

TOPO

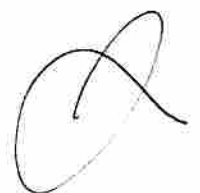



05164.1025.31

05164.1032.31

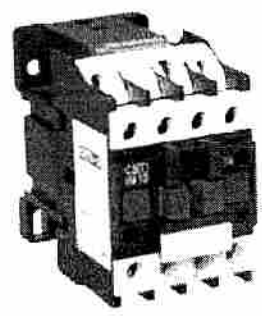

804

MODELO	CS(T) 25	CS(T) 32	
Corrente	AC3/380Vca	25A	32A
	AC1/1Uh	40A	50do
	220/240Vca	5,5kW/7,5CV	7,5kW/10CV
Potência máxima do Motor de indução Trifásico (AC3 - 60Hz) NBR IEC 60947-4	380/415Vca	11kW/15CV	15kW/20CV
	440Vca	11kW/15CV	15kW/20CV
	500Vca	-	-
Tensão da bobina de operação (50/60Hz)	600/690Vca	15kW/20CV	18,5kW/25CV
	Eletônica	2.500.000	2.000.000
Vida útil - AC3 (Operações)	Mecânica	25.000.000	15.000.000
	Ciclos/Horas	1.800	1.800
Fixação	Trilho DIN 35mm ou Parafuso M4		
Contatos Auxiliares Inclusos	1NA ou 1NF		

**BLOCOS DE CONTATOS AUXILIARES**

	AU-2T-11 (1NA-1NF)	AU-4T-31 (3NA-1NF)
Montagem Frontal	AU-2T-20 (2NA)	AU-4T-13 (1NA-3NF)
	AU-2T-02 (2NF)	AU-4T-40 (4NA)
	AU-4T-22 (2NA-2NF)	AU-4T-04 (4NF)
Montagem Lateral	AU-1T-11 (1NA-1NF)	AU-1T-20 (2NA)

**INTERTRAVAMENTO MECÂNICO**

TEMPORIZADOR AR-932T TE-T2 (0,1-30SEG) C-N DELAY

**BOBINAS DE OPERAÇÃO**

CS(T) 25   32 - 110Vca (50/60HZ)	CS(T) 25   32 - 380Vca (50/60HZ)
CS(T) 25   32 - 220Vca (50/60HZ)	CS(T) 25   32 - 24Vca (50/60HZ)

\*Codigos na pagina 75

05164.1025.31

CS(T)-25	CS(T)-32	BOBINA	CAIXA MASTER
05164.1025.31	05164.1032.31	110/127Vca (1NA)	50
05164.1025.32	05164.1032.32	220/240Vca (1NA)	
05164.1025.33	05164.1032.33	380/415Vca (1NA)	
05164.1025.35	05164.1032.35	24Vca (1NA)	
05164.2025.31	05164.2032.31	110/127Vca (1NF)	
05164.2025.32	05164.2032.32	220/240Vca (1NF)	
05164.2025.33	05164.2032.33	380/415Vca (1NF)	
05164.2025.35	05164.2032.35	24Vca (1NF)	

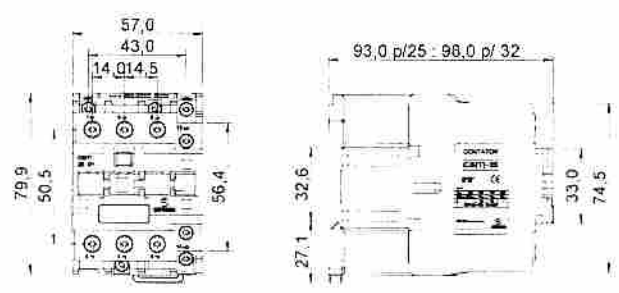

05165.2017.31

**RELÉS TÉRMICOS DE SOBRECARGA**

CÓDIGOS	CAIXA MASTER
05165.2017.31 (23-32A)	60
05165.2018.31 (30-40A)	60

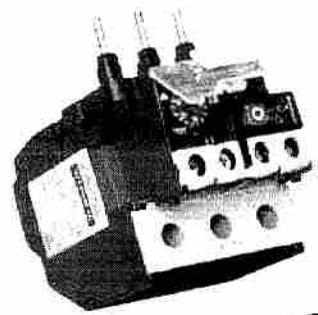

05155.0004.02

**BASE DE MONTAGEM DO RELÉ EM SEPARADO**

05155.0004.02	A2 56"
---------------	--------

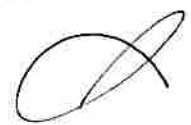

898

MODELO	CS(T)-40	CS(T)-50	CS(T)-65	
Corrente	AC3/380Vca	40A	50A	65A
	AC1/ItN	60A	80A	80A
	220/240Vca	11kW/15CV	15kW/20CV	18,5kW/25CV
Potência máxima do Motor de Indução Trifásico (AC3 - 60Hz) NBR IEC 60947-4	380/415Vca	18,5kW/25CV	22kW/30CV	30kW/40CV
	440Vca	22kW/30CV	30kW/40CV	37kW/50CV
	500Vca	30kW/40CV	35kW/50CV	37kW/50CV
Tensão de bobina de operação (50/60Hz)	24, 110, 220 e 380Vca			
	Elétrica	2.000.000	2.000.000	
Vida útil - AC3 (Operações)	Mecânica	15.000.000	15.000.000	
	Ciclos/horas	1.800	1.200	
Fixação	Trilho DIN, 35mm ou Parafuso M6			
Contatos Auxiliares Inclusos	1NA+1NF			

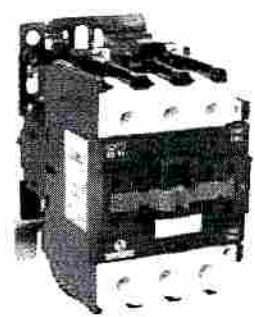

**BLOCOS DE CONTATOS AUXILIARES**

Montagem Frontal	AU 2T-11 (1NA-1NF)	AU 4T-31 (3NA-1NF)
	AU 2T-20 (2NA)	AU 4T-13 (1NA-3NF)
	AU 2T-02 (2NF)	AU 4T-40 (4NA)
Montagem Lateral	AU 4T-22 (2NA+2NF)	AU 4T-04 (4NF)
	AU 1T-11 (1NA-1NF)	AU 1T-20 (2NA)

**INTERTRAVAMENTO MECÂNICO**

4R-4095T

**TEMPORIZADOR**

TET2 (01-30SEG) DELAY

**BOBINAS DE OPERAÇÃO**

CS(T)-40   95   110Vca (50/60HZ)	CS(T)-40   95   380Vca (50/60HZ)
CS(T)-40   95   220Vca (50/60HZ)	CS(T)-40   95   24Vca (50/60HZ)

\*Códigos na página 75

CS(T)-40	CS(T)-50	CS(T)-65	BOBINA	CAIXA MASTER
05164.3040.31	05164.3050.31	05164.3065.31	110/127Vca (1NA-1NF)	20
05164.3040.32	05164.3050.32	05164.3065.32	220/240Vca (1NA-1NF)	
05164.3040.33	05164.3050.33	05164.3065.33	380/415Vca (1NA-1NF)	
05164.3040.35	05164.3050.35	05164.3065.35	24Vca (1NA-1NF)	

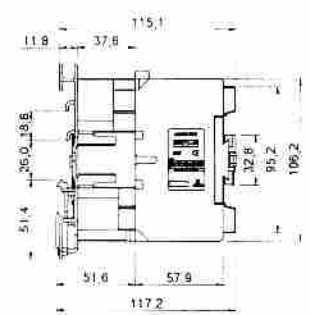
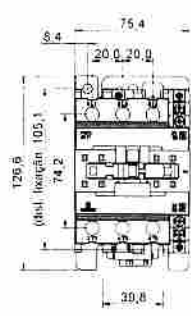

**RELÉS TÉRMICOS DE SOBRECARGA**

- (25-32)A
- (30-40)A
- (37-50)A
- (48-65)A
- (55-70)A
- (63-80)A
- (80-93)A

**CÓDIGOS CAIXA MASTER**

05165.3017.31	44
05165.3018.31	
05165.3019.31	
05165.3020.31	
05165.3021.31	
05165.3022.31	
05165.3027.31	

**BASE DE MONTAGEM DO RELÉ EM SEPARADO**

05155.0004.03	AZ 931
---------------	--------

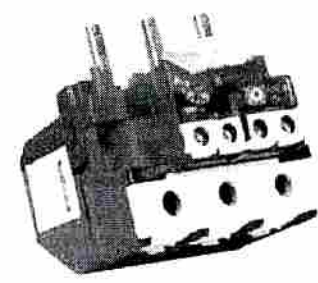

**SOPRANO**

809  
J



- Corrente nominal - In(A) de 10, 15, 20, 25, 30, 35, 40, 50, 60, 70, 80, 90 e 100
- Número de polos: 1, 2 e 3
- Certificação INMETRO (até 60A)
- De acordo com NBR IEC 60947-2
- Tensão máxima de isolamento de 380Vca
- Fabricado em termofixo resistente a altas temperaturas
- Homologação PEC11 Cemig, consultar manual
- Capacidade de interrupção simétrica (kA):



TENSÃO	MONOPOLAR	BIPOLAR	TRIPOLAR
127Vca	5kA	-	-
220Vca	5kA	5kA	5kA
380Vca	-	3kA	3kA



Possibilita conexão de fios e cabos de 1,5mm<sup>2</sup> até 50,0mm<sup>2</sup>

Mola de operação do mecanismo em aço inoxidável

Corrente gravada no manipulador, evitando adulterações

Fixação trilho DIN 35mm padrão

Possibilidade de fixação através de presilha ou abraçadeira

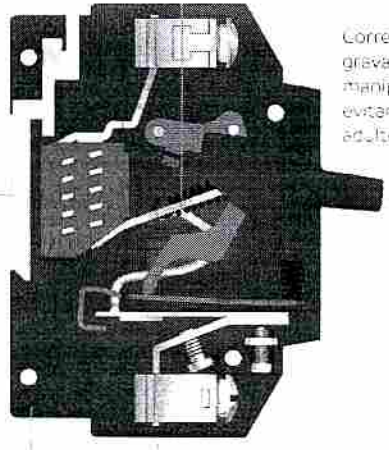

Largura máxima para barramentos de 12,7mm

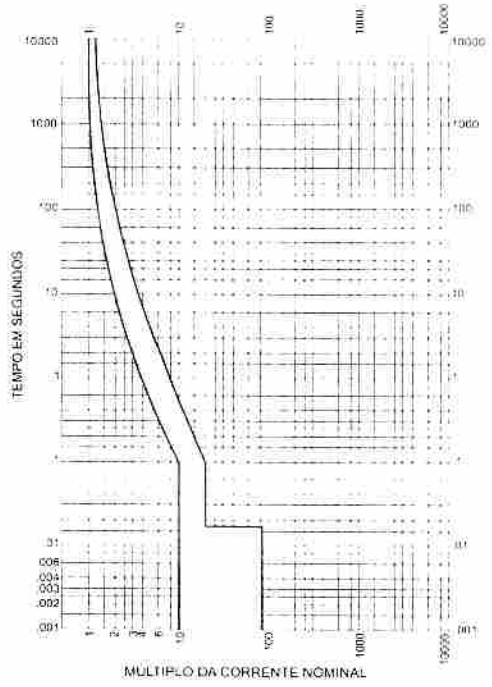



810  
J

Monopolar

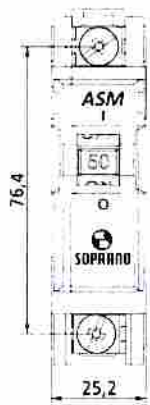

Bipolar

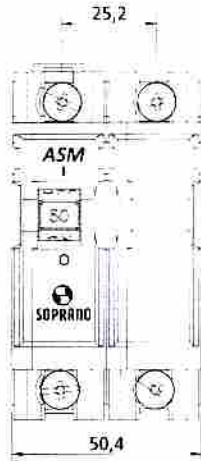

Tripolar

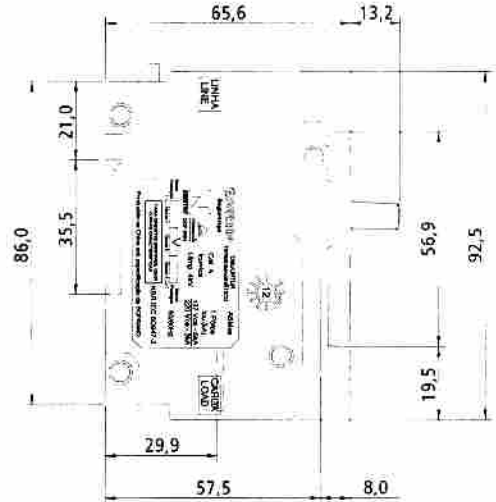
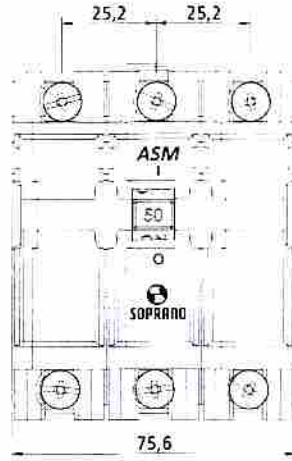

PRODUTO HOMOLOGADO CEMIG

MODELOS	CÓDIGOS MONOPOLARES	CÓDIGOS BIPOLARES	CÓDIGOS TRIPOLARES
ASM-GII 10A	050015010.11	050015010.21	050015010.31
ASM-GII 15A	050015015.11	050015015.21	050015015.31
ASM-GII 20A	050015020.11	050015020.21	050015020.31
ASM-GII 25A	050015025.11	050015025.21	050015025.31
ASM-GII 30A	050015030.11	050015030.21	050015030.31
ASM-GII 35A	050015035.11	050015035.21	050015035.31
ASM-GII 40A	050015040.11	050015040.21	050015040.31
ASM-GII 50A	050015050.11	050015050.21	050015050.31
ASM-GII 60A	050015060.11	050015060.21	050015060.31
ASM-GII 70A	050015070.11	050015070.21	050015070.31
ASM-GII 80A	050015080.11	050015080.21	050015080.31
ASM-GII 90A	050015090.11	050015090.21	050015090.31
ASM-GII 100A	050015100.11	050015100.21	050015100.31
<b>CAIXA MASTER</b>	100	100	100

Atende a Norma NBR NM 60947-2

<b>MODELOS</b>	ASM-GII 10A - 100A
<b>POLOS</b>	Monopolar Bipolar e Tripolar
<b>GRAU DE PROTEÇÃO</b>	1 - 45-62 - 40 - 60A 2 - 45-62 - 30 - 35A

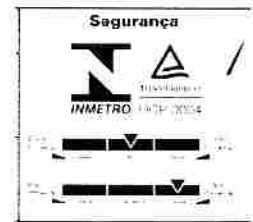

Handwritten signature or mark.

# Filamento Carbono CLASSIC

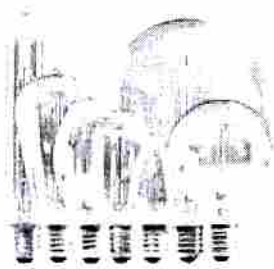
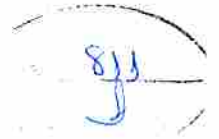

Modelo	Potencia (W)	Tipo	Tensión (V)	Temperatura (K)	Consumo (lm/W)	Alto (mm)	Ancho (mm)	Longitud (mm)	Alto (mm)	Alto (mm)
5024	40W	1	127V	2400K	80lm/W	254	30,5 x 10,5mm	7899932507940	40	40
5054	40W	1	200V	2400K	80lm/W	254	30,5 x 10,5mm	7899932508479	40	40
5023	40W	1	127V	2400K	80lm/W	381	30,5 x 10,5mm	7899932507937	40	40
5053	40W	1	200V	2400K	80lm/W	381	30,5 x 10,5mm	7899932508460	40	40
5070	40W	1	127V	2400K	80lm/W	413	30,5 x 10,5mm	7899932507956	40	40
5060	40W	1	200V	2400K	80lm/W	413	30,5 x 10,5mm	7899932508431	40	40
5021	40W	1	127V	2400K	80lm/W	434	30,5 x 10,5mm	7899932507962	40	40
5051	40W	1	200V	2400K	80lm/W	434	30,5 x 10,5mm	7899932508455	40	40
5022	40W	1	127V	2400K	80lm/W	508	30,5 x 10,5mm	7899932507970	40	40
5052	40W	1	200V	2400K	80lm/W	508	30,5 x 10,5mm	7899932508458	40	40
5055	40W	1	127V	2400K	80lm/W	508	30,5 x 10,5mm	7899932508476	40	40
5056	40W	1	200V	2400K	80lm/W	508	30,5 x 10,5mm	7899932508483	40	40
5026	55W	1	127V	2400K	90lm/W	303	30,5 x 10,5mm	7899932508503	50	50
5056	55W	1	200V	2400K	90lm/W	303	30,5 x 10,5mm	7899932508496	50	50
5027	55W	1	127V	2400K	90lm/W	401	30,5 x 10,5mm	7899932508520	50	50
5057	55W	1	200V	2400K	90lm/W	401	30,5 x 10,5mm	7899932508513	50	50
5028	60W	1	127V	2400K	90lm/W	508	30,5 x 10,5mm	7899932508533	50	50
5058	60W	1	200V	2400K	90lm/W	508	30,5 x 10,5mm	7899932508500	50	50

# ECO/ Halógena CLASSIC



Modelo Potencia Tipo Tensión Temperatura (K) Consumo (lm/W) Alto (mm) Ancho (mm) Longitud (mm) Alto (mm) Alto (mm)

Modelo	Potencia (W)	Tipo	Tensión (V)	Temperatura (K)	Consumo (lm/W)	Alto (mm)	Ancho (mm)	Longitud (mm)	Alto (mm)	Alto (mm)
5004	40W	1	127V	2700K	17,8lm/W	764	30,5 x 10,5mm	7899932508970	100	100
5006	40W	1	200V	2700K	16,9lm/W	764	30,5 x 10,5mm	7899932508987	100	100
5008	50W	1	127V	2700K	16,9lm/W	764	30,5 x 10,5mm	7899932507244	100	100
5009	50W	1	200V	2700K	17,8lm/W	764	30,5 x 10,5mm	7899932507237	100	100
5011	125W	1	127V	2700K	17,8lm/W	764	30,5 x 10,5mm	7899932507253	100	100
5012	125W	1	200V	2700K	16,9lm/W	764	30,5 x 10,5mm	7899932507246	100	100



# Fluorescente Compacta CLASSIC

Modelo Potencia Tipo Tensión Temperatura (K) Consumo (lm/W) Alto (mm) Ancho (mm) Longitud (mm) Alto (mm) Alto (mm)

Modelo	Potencia (W)	Tipo	Tensión (V)	Temperatura (K)	Consumo (lm/W)	Alto (mm)	Ancho (mm)	Longitud (mm)	Alto (mm)	Alto (mm)
5020	15W	1	127V	2700K	58lm/W	214	14,0 x 11,8mm	7899932507327	50	50
5022	15W	1	200V	2700K	58lm/W	214	14,0 x 11,8mm	7899932507320	50	50
5026	24W	1	127V	2700K	67,8lm/W	214	14,0 x 11,8mm	7899932507434	50	50
5027	24W	1	200V	2700K	67,8lm/W	214	14,0 x 11,8mm	7899932507441	50	50
5015	36W	1	127V	2700K	67,8lm/W	214	14,0 x 11,8mm	7899932507471	50	50
5011	36W	1	200V	2700K	67,8lm/W	214	14,0 x 11,8mm	7899932507464	50	50



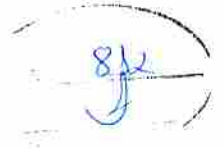

**DUTO CORRUGADO EM PEAD**  
**c/ Fio Guia Rolo com 50m**

*Linha Leve e Pesada*



<b>Bitola</b>	<b>DE</b>
3/4	25 mm
1"	32 mm
1.1/4"	40 mm
1.1/2"	50 mm
2"	60 mm
3"	91 mm
3.1/2"	100 mm
4"	110 mm



# Cabo Lameflam BWF 750V

813  
J

## CONDUTOR:

Fio de cobre nu, tempera mole, encordoamento classe 2

## ISOLAÇÃO:

Composto termoplástico à base de PVC antichama, temperatura máxima de operação no condutor de 70°C em serviço contínuo, 100°C em sobrecarga e 160°C em curto-circuito. Possui especiais características quanto à não propagação e auto extinção de fogo.

## APLICAÇÃO:

Instalações elétricas internas em baixa tensão (residenciais, comerciais e industriais) em circuitos de distribuição e alimentadores.

## IDENTIFICAÇÃO:

Até a seção 10 até 95 mm<sup>2</sup> ● ● ● ●  
Seção 120 até 240 mm<sup>2</sup> ● ● ● ● ● ●  
Seção 300 até 500 mm<sup>2</sup> ● ● ● ● ● ● ● ●

## ACONDICIONAMENTO:

Em rolos ou bobinas

## NORMAS APLICÁVEIS:

ABNT NBR NM 247-3 • Cabos isolados com policloreto de vinila (PVC) para tensões nominais até 450/750V.

ABNT NBR 5410 • Instalações elétricas de baixa tensão

## Dados Construtivos (\*)

SEÇÃO NOMINAL (mm <sup>2</sup> )	DIÂMETRO NOMINAL DO CONDUTOR (mm)	ESPESSURA NOMINAL DA ISOLAÇÃO (mm)	DIÂMETRO EXTERNO NOMINAL (mm)	PESO LÍQUIDO NOMINAL (kg/km)	ACONDICIONAMENTO (m)	
					ROLO	BOBINA
10	3,75 (Rc)	1,0	5,9	114	100	-
16	4,71 (Rc)	1,0	6,8	173	100	✓
25	5,95 (Rc)	1,2	8,5	266	100	✓
35	7,00 (Rc)	1,2	9,6	357	100	✓
50	8,15 (Rc)	1,4	11,1	487	-	✓
70	9,70 (Rc)	1,4	12,6	681	-	✓
95	11,30 (Rc)	1,6	14,7	937	-	✓
120	13,10 (Rc)	1,6	16,5	1.192	-	✓
150	14,65 (Rc)	1,8	18,4	1.470	-	✓
185	16,06 (Rc)	2,0	20,3	1.842	-	✓
240	18,70 (Rc)	2,2	23,3	2.409	-	✓
300	20,80 (Rc)	2,4	25,8	3.016	-	✓
400	22,70 (Rc)	2,6	28,2	3.610	-	✓
500	25,95 (Rc)	2,8	31,8	4.883	-	✓

Rc = Condutor redondo compacto

(\*) Dados sujeitos a alterações sem prévio aviso



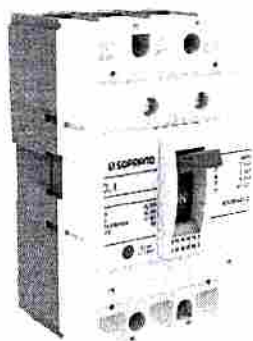
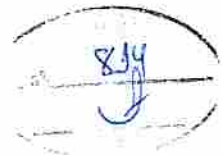

DSIN 3P 1000Vca

- Corrente nominal In(A): 10 a 1600A
- Tensão de isolamento de Ui: 690Vca
- Número de polos: 3
- Disparador de sobrecorrente: fixo, ajustável e eletrônico (conforme modelos)
- Atende a norma IEC 60947-2

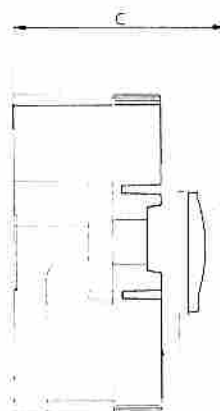
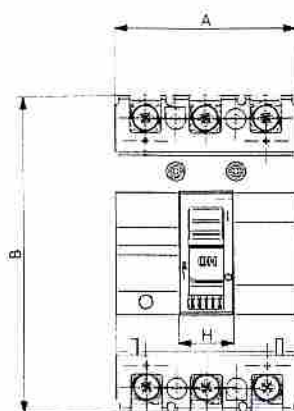

DSIN 3P 1000Vca

MODELO	CORRENTE NOMINAL In(A) E CÓDIGOS	TENSÃO DE ISOLAMENTO Ui	DISPARADOR DE SOBRECORRENTE	CAPACIDADE MÁXIMA DE INTERRUPÇÃO - Icu	MEDIDAS (mm)			LARGURA MÁXIMA DO BARRAMENTO	CAIXA MASTER
					Largura (A)	Altura (B)	Profundidade (C)		
	10A   05104.2070.31								
	16A   05104.2080.31								
	20A   05104.2090.31								
	25A   05104.2100.31								
	32A   05104.2125.31								
	40A   05104.2150.31								
	50A   05104.2175.31								
	63A   05104.2200.31								
	80A   05104.2225.31								
	100A   05104.2250.31								
	125A   05104.2275.31								
	160A   05104.2300.31								
	200A   05104.2325.31								
	250A   05104.2350.31								





DSIN 1P 1000Vca

>> Códigos compatíveis com os acessórios do DSIN (página 51) <<

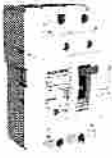
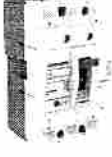
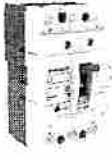

815

2023

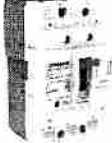
MODELO	CORRENTE NOMINAL In(A) E CÓDIGOS	TENSÃO DE ISOLAMENTO Ui	DISPARADOR DE SOBRECORRENTE	CAPACIDADE MÁXIMA DE INTERRUPTÃO - Icu	MEDIDAS (mm)			LARGURA MÁXIMA DO BARRAMENTO (mm)	CAIXA MASTER
					Largura (A)	Altura (B)	Profundidade (C)		
	15A (0510) (0510) 3P	690Vca	Termomagnético Fixo	200Vca   25kA 400Vca   10kA 690Vca   7,5kA	75	131	89	17,5	36
	20A (0510) (0510) 3P								
	25A (0510) (0510) 3P								
	32A (0510) (0510) 3P								
	40A (0510) (0510) 3P								
	50A (0510) (0510) 3P								
	63A (0510) (0510) 3P								
	70A (0510) (0510) 3P	690Vca	Termomagnético Fixo	200Vca   25kA 400Vca   10kA 690Vca   7,5kA	75	131	89	17,5	36
	75A (0510) (0510) 3P								
	80A (0510) (0510) 3P								
	90A (0510) (0510) 3P								
	100A (0510) (0510) 3P								
	125A (0510) (0510) 3P								
	150A (0510) (0510) 3P								
	160A (0510) (0510) 3P	690Vca	Termomagnético Fixo	200Vca   25kA 400Vca   10kA 690Vca   7,5kA	104	145	91	23	36
	180A (0510) (0510) 3P								
	200A (0510) (0510) 3P								
	225A (0510) (0510) 3P								
	250A (0510) (0510) 3P								
	325A (0510) (0510) 3P								
	350A (0510) (0510) 3P								
	400A (0510) (0510) 3P	690Vca	Termomagnético Fixo	200Vca   25kA 400Vca   10kA 690Vca   7,5kA	141	178	143	28,5	36
	500A (0510) (0510) 3P								
	630A (0510) (0510) 3P								
	800A (0510) (0510) 3P								
	1000A (0510) (0510) 3P								
	1250A (0510) (0510) 3P								
	1500A (0510) (0510) 3P								
	2000A (0510) (0510) 3P	690Vca	Termico Fixo / Magnético Ajustável	200Vca   25kA 400Vca   10kA 690Vca   7,5kA	141	178	143	28,5	36
	2500A (0510) (0510) 3P								
	3000A (0510) (0510) 3P	690Vca	Termico Fixo / Magnético Ajustável	200Vca   25kA 400Vca   10kA 690Vca   7,5kA	141	178	143	28,5	36
	3500A (0510) (0510) 3P								

Os frames 650 e 800 possuem apenas 1 pó de disparo magnético. Exatidão de dados: base de engenharia com uma corrente máxima nominal de 25 vezes a corrente nominal magnética de 100% a 10,9 vezes a corrente nominal e 10 vezes a corrente nominal do padrão da fabricação, o qual atende 10 distúrbios 20%.

[www.sopranoeletrica.com.br](http://www.sopranoeletrica.com.br)



836

	DESCRIÇÃO	DL063-X	DL100-X	DL250-X	DL400-X	DL630-X	DL800-X	CAIXA MASTER
	Contato Auxiliar (N/A/NF)	05151002601	05151002701	05151002801	05151002901	05151003001	05151003101	18
	Contato Auxiliar (N/A/N)	05151002601	05151002801	05151002901	05151003001	05151003101	05151003201	18
	Bobina de disparo (200Vca)	05151004701	05151004702	05151004703	05151004704	05151004705	05151004706	18
	Bobina de disparo (120Vca)	05151004801	05151004802	05151004803	05151004804	05151004805	05151004806	18
	Bobina mínima (120Vca)	05151004801	05151004802	05151004803	05151004804	05151004805	05151004806	18
	Comando Manual (200Vca)		05151005101	05151005102	05151005103	05151005104	05151005105	18
	Travancimento	05151004901	05151004902	05151004903	05151004904	05151004905	05151004906	18
	Alarma com 3 botões	05151004201	05151004202	05151004203	05151004204	05151004205	05151004206	18
	Comparto com 3 botões de alarme				05151004304	05151004305	05151004306	18



■ Bobina de disparo    ▲ Bobina mínima    ○ Contato auxiliar    ● Contato de alarme

POSIÇÕES	DL063-X	DL100-X	DL250-X	DL400-X	DL630-X	DL800-X
Contato auxiliar	○	○	○	○ ○ ○ ○ ○	○ ○ ○ ○ ○ ○ ○ ○ ○	○ ○ ○ ○ ○ ○ ○ ○ ○ ○ ○
Contato de alarme	●	●	●	● ● ● ● ●	● ● ● ● ● ● ● ● ●	● ● ● ● ● ● ● ● ● ● ●
Bobina de disparo	■	■	■	■ ■ ■ ■ ■	■ ■ ■ ■ ■ ■ ■ ■ ■	■ ■ ■ ■ ■ ■ ■ ■ ■ ■ ■
Bobina mínima	▲	▲	▲	▲	▲	▲

>> Em cada posição poderá ser montado apenas uma acessório. Alguns acessórios (bobinas nos frames 400, 630 e 800) ocupam duas posições. <<











819











Modelo DLE 1250 X  
Modelo DLE 1600 X

MODELO	CORRENTE NOMINAL In(A) E CÓDIGOS	TENSÃO DE ISOLAMENTO Ui	DISPARADOR DE SOBRECORRENTE	CAPACIDADE MÁXIMA DE INTERRUPÇÃO - Icu	MEDIDAS (mm)			LARGURA MÁXIMA DO BARRAMENTO (mm)	CAIXA MASTER
					Largura (A)	Altura (B)	Profundidade (C)		
	DLE 1250 X 1250(A) 051031125.05	1000Vca	TÉRMOMAGNÉTICO AJUSTÁVEL (ELETRÔNICO)	10000Vca	100	256	190	70	62
	DLE 1600 X 1600(A) 051031160.05				100	256	190	70	62

Modelo DLE 1250 X  
Modelo DLE 1600 X

DESCRIÇÃO	DLE1250-H	DLE1600-H	CAIXA COLETIVA
 CONT. ALARME (1NA+1NF) - 100x100	100x100	100x100	0
 CONT. AUX. (1NA+1NF) - 100x100	100x100	100x100	0
 CONT. AUX. (1NA+1NF) - 100x100	100x100	100x100	0
 BOB. DISPARO (1NA+1NF) - 100x100	100x100	100x100	0
 BOB. DISPARO (1NA+1NF) - 100x100	100x100	100x100	0
 BOB. DISPARO (1NA+1NF) - 100x100	100x100	100x100	0

Modelo DLE 1250 X  
Modelo DLE 1600 X

Acessórios	Montagem e conexão
Sem acessórios	
Cont. Alarme (1NA + 1NF)	
Cont. Aux. (1NA + 1NF)	
Bob. disparo det. 220VCA	
Bob. mínima tensão 220VCA	
Bob. disparo det. 220VCA Cont. Aux. (1NA + 1NF)	
Cont. Aux. (1NA + 1NF) Bob. mínima tensão 220VCA	
Bob. disparo det. 220VCA Cont. Alarme (1NA + 1NF)	
Cont. Aux. (1NA + 1NF) Cont. Alarme (1NA + 1NF)	
Bob. mínima tensão 220VCA Cont. Alarme (1NA + 1NF)	
Bob. disparo det. 220VCA Cont. Aux. (1NA + 1NF) Cont. Alarme (1NA + 1NF)	

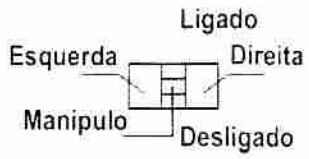

820  
J



Q

## PARAFUSO CABEÇA PANELA PHILIPS E PARAFUSO RÔSCA SOBERBA

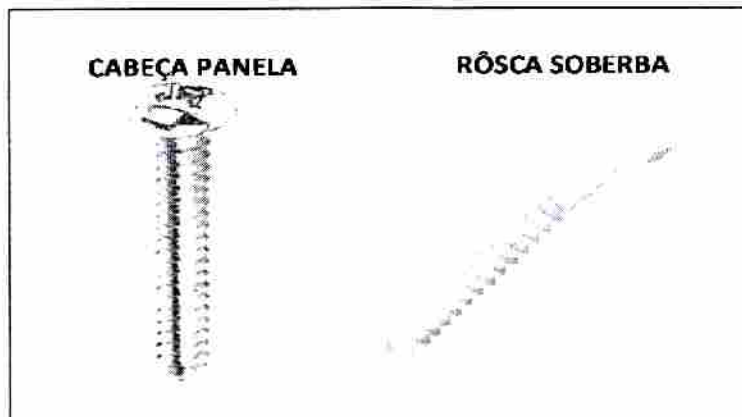

**Finalidade:** fixações diversas **Material:** aço carbono

Códigos	Descrições	Pçs
PCPF004	PARAF CAB PAN PH 4,2 X 32	GRANEL
PCPF005	PARAF CAB PAN PH 4,2 X 38	GRANEL
PCPF00	PARAF CAB PAN PH 4,8 X 32	GRANEL
PCPF001	PARAF CAB PAN PH 4,8 X 38	GRANEL
PCPF06	PARAF CAB PAN PH 4,8 X 45	GRANEL
PCPF003	PARAF CAB PAN PH 4,8 X 50	GRANEL
PASRS02	PARAF SEXT ROSCA SOB 3/16" X 45	GRANEL
PASRS03	PARAF SEXT ROSCA SOB 3/16" X 50	GRANEL
PASRS05	PARAF SEXT ROSCA SOB 3/16" X 60	GRANEL
PASRS13	PARAF SEXT ROSCA SOB 3/16" X 65	GRANEL
PASRS09	PARAF SEXT ROSCA SOB 1/4" X 45	GRANEL
PASRS10	PARAF SEXT ROSCA SOB 1/4" X 50	GRANEL
PASRS12	PARAF SEXT ROSCA SOB 1/4" X 60	GRANEL
PASRS14	PARAF SEXT ROSCA SOB 1/4" X 70	GRANEL
PASRS16	PARAF SEXT ROSCA SOB 5/16" X 45	GRANEL
PASRS07	PARAF SEXT ROSCA SOB 5/16" X 50	GRANEL
PASRS22	PARAF SEXT ROSCA SOB 3/8" X 60	GRANEL
PASRS23	PARAF SEXT ROSCA SOB 3/8" X 70	GRANEL



#### Aplicação

Os cabos BoreAL | Multiplexados são utilizados em circuitos aéreos de alimentação e/ou distribuição de energia elétrica, em instalações fixadas em postes ou fachadas.

#### Norma de Referência

ABNT NBR 8182 - Cabos de Potência Multiplexados autosustentados com isolamento extrudada de PE ou XLPE, para tensões até 0,6/1kV.

#### Temperatura de Operação



- 250°C - Regime de Curto-circuito
- 130°C - Regime de Sobre carga
- 90°C - Regime permanente

#### Construção

**Condutor Fase:** Formado por fios de alumínio na liga 1350 - têmpera H19, com encordoamento Classe 2;

#### Condutor Neutro:

Neutro CA - Formado por fios de alumínio na liga 1350 - têmpera H19;  
Neutro CAL - Formado por fios de alumínio liga 6201- têmpera T81;  
Neutro CAA - Formado por fios de alumínio 1350 - têmpera H19 e fios de aço ACSR.

**Isolação:** Composto termofixo de polietileno reticulado - XLPE, resistentes aos raios solares e intempéries.

#### Acondicionamento

Os cabos são acondicionados em carretéis de madeira ou rolos conforme metragem definida pelo cliente.

#### Características:

Resistência à Chama

Resistência à Impactos

Resistência ao Sol (UV)

Resistência à Umidade

Flexibilidade

Resistência à Abrasão

Raio de Curvatura

Mín 6 x Ø do Cabo



Unidade Fabril:  
Avenida Edouard Six - 540  
Galpão 4 - Jardim Paraiba  
Jacarei/SP - CEP 12.237-673



WWW.BOREALFIOSDECABOS.COM.BR

borealfiosecabos

12 99114-0637 | 12 3959-7308 vendas@borealfiosecabos.com.br

### Multiplexados 0,6/1kV CA/XLPE - Dados Construtivos

Cabo	Descrição	CONDUTOR FASE			CONDUTOR NEUTRO			CABO							
		Seção Fase (mm²)	Número mínimo de Fios	Ø Nominal do Condutor (mm)	Espessura Isolação (mm)	Ø Nominal do Cabo Isolado (mm)	Seção Neutro (mm²)	Número de Fios	Ø Nominal do Cabo Reunido (mm)	Construção	*Carga de Ruptura (kgf)	Massa Nominal (kg/km)	Resistência elétrica máx. CC a 20°C - Fases (Ω/km)	Capacidade de Corrente (A)	
													Temperatura Ambiente 30°C	Temperatura Ambiente 40°C	
Duplex (Monofásico)	1 x 1 x 10 + 10 mm²	10	6	4,0	1,2	6,4	10	7	4,1	CA	195	72	3,080	74	65
	1 x 1 x 16 + 16 mm²	16	6	4,7	1,2	7,1	16	7	5,1	CA	300	106	1,910	98	86
	1 x 1 x 25 + 25 mm²	25	6	5,9	1,4	8,7	25	7	6,3	CA ou CAL	446	164	1,200	139	115
	1 x 1 x 35 + 35 mm²	35	6	7,0	1,6	10,2	35	7	7,5	CA ou CAL	614	227	0,868	151	142
	1 x 1 x 50 + 50 mm²	50	6	8,1	1,6	11,3	50	7	9,0	CA ou CAL	836	307	0,641	195	172
	2 x 1 x 10 + 10 mm²	10	6	4,0	1,2	6,4	10	7	4,1	CA	195	116	3,080	63	55
	2 x 1 x 16 + 16 mm²	16	6	4,7	1,2	7,1	16	7	5,1	CA	300	169	1,910	83	73
	2 x 1 x 25 + 25 mm²	25	6	5,9	1,4	8,7	25	7	6,3	CA ou CAL	446	261	1,200	111	97
	2 x 1 x 35 + 35 mm²	35	6	7,0	1,6	10,2	35	7	7,5	CA ou CAL	614	360	0,868	136	119
	2 x 1 x 50 + 50 mm²	50	6	8,1	1,6	11,3	50	7	9,0	CA ou CAL	836	477	0,641	165	144
	2 x 1 x 70 + 70 mm²	70	12	10,4	1,8	14,0	70	7	10,8	CA ou CAL	1081	678	0,443	209	183
	Triplex (Bifásico)	2 x 1 x 95 + 70 mm²	95	15	11,6	2,0	15,6	70	7	10,8	CA ou CAL	1081	844	0,320	253
2 x 1 x 95 + 95 mm²		95	15	11,6	2,0	15,6	95	19	12,5	CA ou CAL	1613	924	0,320	253	226
2 x 1 x 120 + 70 mm²		120	15	13,0	2,0	17,0	70	7	10,8	CA ou CAL	1081	1013	0,253	301	263
2 x 1 x 120 + 95 mm²		120	15	13,0	2,0	17,0	95	19	12,5	CA ou CAL	1613	1092	0,253	301	263
2 x 1 x 120 + 120 mm²		120	15	13,0	2,0	17,0	120	19	14,5	CA ou CAL	2054	1182	0,253	301	263
2 x 1 x 150 + 95 mm²		150	15	14,7	2,2	19,1	95	19	12,5	CA ou CAL	1613	1256	0,206	345	300
2 x 1 x 150 + 120 mm²		150	15	14,7	2,2	19,1	120	19	14,5	CA ou CAL	2054	1345	0,206	345	300
2 x 1 x 150 + 150 mm²		150	15	14,7	2,2	19,1	150	19	16,0	CAL	4852	1435	0,206	345	300
2 x 1 x 185 + 120 mm²		185	30	16,6	2,2	21,0	120	19	14,5	CA ou CAL	2054	1591	0,164	398	347
2 x 1 x 185 + 150 mm²		185	30	16,6	2,2	21,0	150	19	16,2	CAL	4852	1681	0,164	398	347
2 x 1 x 185 + 185 mm²		185	30	16,6	2,2	21,0	185	19	17,7	CAL	5544	1766	0,164	398	347



Unidade Fabril:  
Avenida Edouard Six - 540  
Galpão 4 - Jardim Paraíba  
Jatapuá/SP - CEP 12.237-673

\* Carga de Ruptura para Neutro CA quando a construção padrão prever CA ou CAL;  
\*\* Capacidade de corrente para instalação em XLPE e instalação aérea.  
- Demais informações devem ser consultadas na BoreAL ou ABNT NBR 8182 e NBR 5410



### Multiplexados 0,6/1kV CA/XLPE - Dados Construtivos

Cabo	Descrição	CONDUTOR FASE				CONDUTOR NEUTRO				CABO					
		Seção Fase (mm²)	Número mínimo de Fios	Ø Nominal do Condutor (mm)	Espessura Isolção (mm)	Ø Nominal do Cabo Isolado (mm)	Seção Neutro (mm²)	Número de Fios	Ø Nominal do Condutor (mm)	Construção	*Carga de Ruptura (kgf)	Ø Nominal do Cabo Reunido (mm)	Massa Nominal (kg/km)	Resistência elétrica máx. CC a 20°C - Fases (Ω/km)	**Capacidade de Corrente (A)
														Temperatura Ambiente 30°C	Temperatura Ambiente 40°C
	3 x 1 x 10 + 10 mm²	10	6	3,9	1,2	6,3	10	7	4,1	CA	195	15,2	3,080	51	44
	3 x 1 x 16 + 16 mm²	16	6	4,7	1,2	7,1	16	7	5,1	CA	300	17,1	1,910	68	59
	3 x 1 x 25 + 25 mm²	25	6	5,9	1,4	8,7	25	7	6,3	CA ou CAL	446	21,0	1,200	93	80
	3 x 1 x 35 + 35 mm²	35	6	7,0	1,6	10,2	35	7	7,5	CA ou CAL	614	24,6	0,868	116	100
	3 x 1 x 35 + 70 mm²	35	6	7,0	1,6	10,2	70	7	10,8	CA ou CAL	1081	24,6	0,868	116	100
	3 x 1 x 50 + 35 mm²	50	6	8,1	1,6	11,3	35	7	7,5	CA ou CAL	614	27,2	0,641	141	122
	3 x 1 x 50 + 50 mm²	50	6	8,1	1,6	11,3	50	7	9,0	CA ou CAL	836	27,2	0,641	141	122
	3 x 1 x 50 + 70 mm²	50	6	8,1	1,6	11,3	70	7	10,8	CA ou CAL	1081	27,2	0,641	141	122
	3 x 1 x 70 + 50 mm²	70	12	10,4	1,8	14,0	50	7	9,0	CA ou CAL	836	33,7	0,443	181	157
	3 x 1 x 70 + 70 mm²	70	12	10,4	1,8	14,0	70	7	10,8	CA ou CAL	1081	33,7	0,443	181	157
	3 x 1 x 95 + 70 mm²	95	15	11,6	2,0	15,6	70	7	10,8	CA ou CAL	1081	37,6	0,320	226	196
	3 x 1 x 95 + 95 mm²	95	15	11,6	2,0	15,6	95	19	12,5	CA ou CAL	1613	37,6	0,320	226	196
	3 x 1 x 120 + 70 mm²	120	15	13,0	2,0	17,0	70	7	10,8	CA ou CAL	1081	41,0	0,253	265	229
	3 x 1 x 120 + 95 mm²	120	15	13,0	2,0	17,0	95	19	12,5	CA ou CAL	1613	41,0	0,253	265	229
	3 x 1 x 120 + 120 mm²	120	15	13,0	2,0	17,0	120	19	14,5	CA ou CAL	2054	41,0	0,253	265	229
	3 x 1 x 150 + 95 mm²	150	15	14,7	2,2	19,1	95	19	12,5	CA ou CAL	1613	46,0	0,206	306	264
	3 x 1 x 150 + 120 mm²	150	15	14,7	2,2	19,1	120	19	14,5	CA ou CAL	2054	46,0	0,206	306	264
	3 x 1 x 150 + 150 mm²	150	15	14,7	2,2	19,1	150	19	16,2	CAL	4852	46,0	0,206	306	264
	3 x 1 x 185 + 120 mm²	185	30	16,6	2,2	21,0	120	19	14,5	CA ou CAL	2054	50,6	0,164	355	306
	3 x 1 x 185 + 150 mm²	185	30	16,6	2,2	21,0	150	19	16,2	CAL	4852	50,6	0,164	355	306
	3 x 1 x 185 + 185 mm²	185	30	16,6	2,2	21,0	185	19	17,7	CAL	5544	50,6	0,164	355	306
	3 x 1 x 240 + 150 mm²	240	30	18,9	2,4	23,7	150	19	16,2	CAL	4852	57,1	0,125	426	368
	3 x 1 x 240 + 185 mm²	240	30	18,9	2,4	23,7	185	19	17,7	CAL	5544	57,1	0,125	426	368
	3 x 1 x 240 + 240 mm²	240	30	18,9	2,4	23,7	240	19	20,0	CAL	7039	57,1	0,125	426	368



\* Carga de Ruptura para Neutro CA quando a construção padrão prever CA ou CAL.  
 \*\* Capacidade de corrente para isolamento em XLPE e instalação aérea.  
 - Demais informações devem ser consultadas na BoreAL ou ABNT NBR 8182 e NBR 5410



Unidade Fabril:  
 Avenida Edouard Six - 540  
 Galpão 4 - Jardim Paraíba  
 Jacareí/SP - CEP 12.237-673



835

## PORTA-LÂMPADA / TERMOPLÁSTICO

**Composição básica:** Termoplástico auto-extinguível, ligas de cobre, ferro ou alumínio.

PORTA-LÂMPADA 257 PARA T10

250V-200W



**PRETA**

**035-EN**

15 peças caixa

**035-EN/P**

15 peças caixa  
15 peças lâmpada

Atenção: Não utilizar lâmpadas de potência superior a 200W.

PORTA-LÂMPADA 252 PARA T10

250V-100W



**PRETA**

**030-EN**

15 peças caixa

**030-EN/P**

15 peças caixa  
15 peças lâmpada

PORTA-LÂMPADA 227 PARA T10

250V-200W



**PRETA**

**036-EN**

15 peças caixa

**036-EN/P**

15 peças caixa  
15 peças lâmpada

Atenção: Não utilizar lâmpadas de potência superior a 200W.

PORTA-LÂMPADA 242 PARA T10

24 250V-500W



**001-EN**

**001-EN/P**

24 peças caixa  
24 peças lâmpada

## PORTA-LÂMPADA / CERÂMICA

**Características técnicas:** corpo exterior em cerâmica elevada resistência ao calor

**Composição básica:** Cerâmica, ligas de cobre e ferro

PORTA-LÂMPADA 257

4A 250V



**014-EBN**

15 peças caixa

**014-EBN/P**

15 peças caixa  
15 peças lâmpada

Atenção: Não utilizar lâmpadas de potência superior a 200W.

PORTA-LÂMPADA 252

4A 250V



**015-EBN**

15 peças caixa

**015-EBN/P**

15 peças caixa  
15 peças lâmpada

Atenção: Não utilizar lâmpadas de potência superior a 100W.

Q





Interruptor 1 tecla  
CÓD.: 3200 | 25 UNID. Ⓞ  
CÓD.: 3201 | 12 UNID. Ⓞ



Interruptor 2 teclas  
CÓD.: 3202 | 25 UNID. Ⓞ  
CÓD.: 3203 | 12 UNID. Ⓞ  
CÓD.: 3204 | 12 UNID. Ⓞ



Interruptor 3 teclas  
CÓD.: 3205 | 25 UNID. Ⓞ  
CÓD.: 3206 | 12 UNID. Ⓞ  
CÓD.: 3207 | 12 UNID. Ⓞ  
CÓD.: 3208 | 12 UNID. Ⓞ



Pulsador p/ campanha  
CÓD.: 3209 | 25 UNID.



Pulsador p/ minuteria  
CÓD.: 3210 | 25 UNID.



Tomada 2P+T 250V-  
CÓD.: 3211 - 10A | 25 UNID.  
CÓD.: 3212 - 20A | 25 UNID.

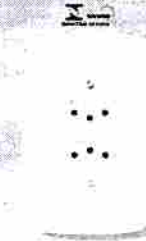

2 Tomadas 2P+T 250V-  
Cód.: 3213 - 10A | 25 unid.  
Cód.: 3214 - 20A | 25 unid.



Interruptor 1 tecla + tomada 2P+T 250V-  
CÓD.: 3215 - 10A | 25 UNID. Ⓞ  
CÓD.: 3216 - 20A | 25 UNID. Ⓞ  
CÓD.: 3217 - 10A | 12 UNID. Ⓞ  
CÓD.: 3218 - 20A | 12 UNID. Ⓞ



Interruptor 2 teclas + tomada 2P+T 250V-  
CÓD.: 3219 - 10A | 25 UNID. Ⓞ  
CÓD.: 3220 - 20A | 25 UNID. Ⓞ  
CÓD.: 3221 - 10A | 12 UNID. Ⓞ  
CÓD.: 3222 - 20A | 12 UNID. Ⓞ  
CÓD.: 3223 - 10A | 12 UNID. Ⓞ  
CÓD.: 3224 - 20A | 12 UNID. Ⓞ

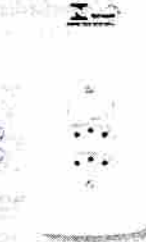

Interruptor 1 tecla + 2 tomadas 2P+T 250V-  
CÓD.: 4210 - 10A | 25 UNID. Ⓞ  
CÓD.: 4211 - 20A | 25 UNID. Ⓞ  
CÓD.: 4212 - 10A | 12 UNID. Ⓞ  
CÓD.: 4213 - 20A | 12 UNID. Ⓞ



Tomada vertical 2P+T 250V-  
CÓD.: 3280 - 10A | 25 UNID.  
CÓD.: 3281 - 20A | 25 UNID.

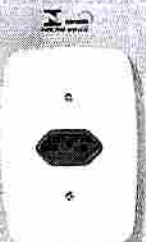

Tomada 2P+T 250V- (vermelha)  
CÓD.: 3230 - 10A | 25 UNID.  
CÓD.: 3231 - 20A | 25 UNID.

Sugerimos a utilização de tomadas na cor vermelha para identificar a alimentação de 220V na instalação.



Tomada vertical 2P+T 250V- (vermelha)  
CÓD.: 3289 - 10A | 25 UNID.  
CÓD.: 3293 - 20A | 25 UNID.

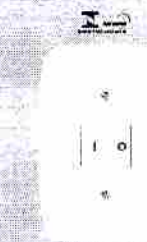

Interruptor bipolar  
CÓD.: 3290 - 20A | 25 UNID. Ⓞ  
CÓD.: 3291 - 20A | 12 UNID. Ⓞ



Interruptor intermediário  
CÓD.: 3292 - 20A | 12 UNID. Ⓞ



2 Tomadas 2P+T 250V-  
CÓD.: 4200 - 10A | 25 UNID.  
CÓD.: 4202 - 20A | 25 UNID.

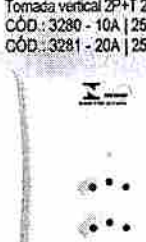

3 Tomadas 2P+T 250V-  
CÓD.: 4201 - 10A | 25 UNID.  
CÓD.: 4203 - 20A | 25 UNID.

4x2

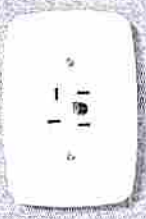

Tomada modular 2 vias RJ 11  
CÓD.: 3226 | 25 UNID.



Tomada duplo Jack RJ 11 redonda  
CÓD.: 3228 | 25 UNID.



Tomada duplo Jack RJ 11 retangular  
CÓD.: 3229 | 25 UNID.



Tomada Keystone RJ 45 CAT5  
CÓD.: 3232 | 25 UNID.



Conector de antena  
CÓD.: 3269 | 25 UNID.



Campanha cgarra  
CÓD.: 3270 | 25 UNID.

4x2



Placa p/ 1 tomada redonda  
CÓD.: 3233 | 25 UNID.



Placa p/ interruptor 1 tecla  
CÓD.: 3234 | 25 UNID.

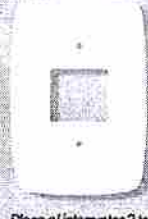

Placa p/ interruptor 2 teclas  
CÓD.: 3235 | 25 UNID.



Placa p/ interruptor 3 teclas  
CÓD.: 3236 | 25 UNID.



Placa c/ saída de fio  
Cód.: 3238 | 25 unid.



Placa cega  
CÓD.: 3239 | 25 UNID.



Placa p/ 1 tomada 2P+T  
CÓD.: 3240 | 25 UNID.

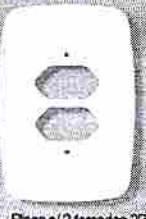

Placa p/ 2 tomadas 2P+T  
CÓD.: 3241 | 25 UNID.



Placa p/ interruptor 1 tecla + tomada 2P+T  
CÓD.: 3242 | 25 UNID.



Placa p/ interruptor 2 teclas + tomada 2P+T  
CÓD.: 3243 | 25 UNID.



Placa p/ interruptor 1 tecla + 2 tomadas 2P+T  
CÓD.: 4220 | 25 UNID.



Placa p/ tomada 2P+T vertical  
CÓD.: 3284 | 25 UNID.



ELÉTRICO PARA REDES DE BAIXA TENSÃO.

Eletróduto flexível fabricado em PVC, na cor amarela, com perfil corrugado, resistente e fácil instalação.

Não propaga chamas. Acessório (opcional): luva de emenda.

Atende aos requisitos da ABNT NBR 15465:2020 para a classe LEVE - 320N.

Ideal para uso em paredes.

Solicite um orçamento deste produto

Ficha técnica do produto

Tabela técnica

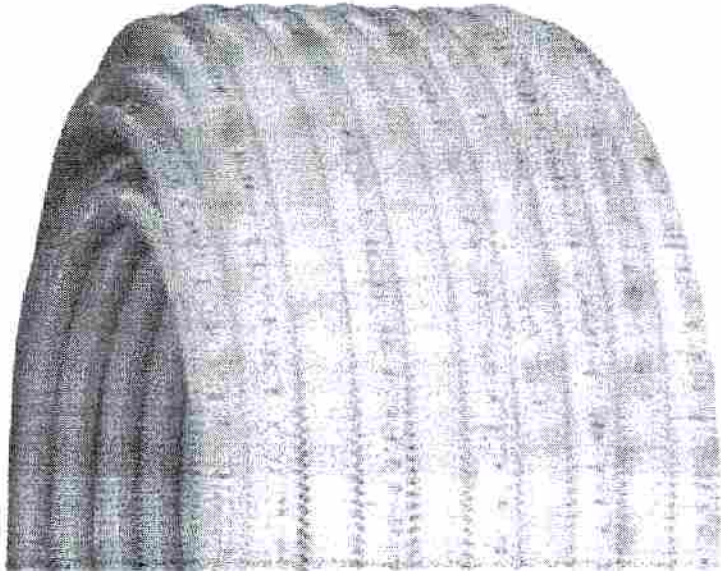

827  
J

①



8/5  
J



0

## TEMPORIZADOR DIGITAL BIVOLT - 60Hz

- ▶ Utilizada para automatizar tarefas como ligar e desligar dispositivos elétricos
- ▶ Intervalos de 1 minutos
- ▶ Possui 20 programações
- ▶ Potência máxima:
- ▶ 127v Carga Resistiva 1270W, carga Indutiva 100W
- ▶ 220v Carga Resistiva 2200W, carga Indutiva 500W
- ▶ Corrente Nominal Máxima: 10 A
- ▶ Frequência Operacional: 60 Hz
- ▶ Tomada e Pluque: NBR14136



MODELO	EMBALAGEM	CÓDIGO
Digital	24 / 48	8251

## TESTE DIGITAL

- ▶ Display digital
- ▶ 12 - 250V
- ▶ Simples de utilizar



MODELO	EMBALAGEM	CÓDIGO
DIGITAL	12 / 480	8210

## CHAVE TESTE

- ▶ Chave para testar corrente
- ▶ 100 - 250 V
- ▶ Não utilizar para apertar parafusos



TAMANHO	EMBALAGEM	CÓDIGO
3 X 14 MM	12 / 600	8200

## CONECTOR DE PORCELANA - BIPOLAR

- ▶ Ideais para conexões que exijam resistência à alta temperatura, como, por exemplo, instalações de chuveiros elétricos.
- ▶ Possuem túnel e parafuso em latão inoxidável, garantindo maior segurança às instalações.



MODELO	CORRENTE	V - MAX	EMBALAGEM	CÓDIGO	
BIPOLAR	6 MM <sup>2</sup>	6 A	250 V	12 / 300	8201
BIPOLAR	10 MM <sup>2</sup>	10 A	250 V	12 / 300	8202
BIPOLAR	16 MM <sup>2</sup>	30 A	600 V	12 / 300	8203

## CONECTOR DE PORCELANA - TRIPOLAR

- ▶ Ideais para conexões que exijam resistência à alta temperatura, como, por exemplo, instalações de chuveiros elétricos.
- ▶ Possuem túnel e parafuso em latão inoxidável, garantindo maior segurança às instalações.

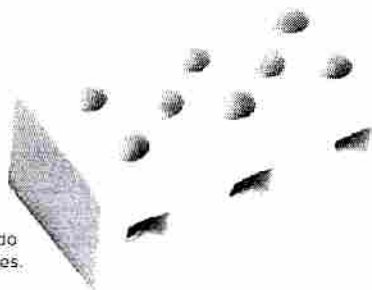

MODELO	CORRENTE	V - MAX	EMBALAGEM	CÓDIGO	
TRIPOLAR	10 MM <sup>2</sup>	10 A	250 V	12 / 300	8204
TRIPOLAR	16 MM <sup>2</sup>	30 A	600 V	12 / 300	8205

## ISOLADOR ROLDANA 72 x 72mm

- ▶ Tensão Nominal 1 KV
- ▶ Carga de ruptura de mecânica: 10 KN
- ▶ Distância de escoamento: 112mm
- ▶ Cor: Marrom



TAMANHO	EMBALAGEM	CÓDIGO
72 x 72mm	10 / 40	8261

0306 1000000 113

Aplicação: Rede de distribuição de energia elétrica e aterramentos em geral.

Finalidade: Derivação ou emenda para conexões entre cobre-cobre.

Material: Latão

NCM: 85359090

Código RR	Tamanho (mm)
1006	6
1010	10
1016	16
1025	25
1035	35
1050	50
1070	70
1095	95
1120	120
1150	150
1185	185
1240	240

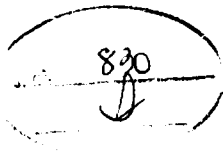



831

# CABOS

## Cobre

**Cordão Flexível Paralelo 300 V**



**Aplicação:**

Para uso em instalações elétricas de baixa tensão, em ambientes com temperatura ambiente até 60°C e umidade relativa do ar até 95%.

**Características:**

Conformidade com a norma NBR 14136-1000, com 5 condutores de cobre, com isolamento individual e isolamento comum em PVC. Temperatura de operação: -20°C a 60°C. Resistência à tração: 100 N/mm².



Modelo	Seção Nominal (mm²)	Comprimento (m)	Material do Condutor	Material do Isolamento
15001	2 x 1,00	300	Cobre	PVC
15002	2 x 1,50	300	Cobre	PVC
15003	2 x 2,50	300	Cobre	PVC
15004	2 x 4,00	300	Cobre	PVC
15005	2 x 6,00	300	Cobre	PVC

# CABOS

## Cobre

**Cabo Flexível PP 500 V**



**Aplicação:**

Para uso em instalações elétricas de baixa tensão, em ambientes com temperatura ambiente até 60°C e umidade relativa do ar até 95%.

**Características:**

Conformidade com a norma NBR 14136-1000, com 5 condutores de cobre, com isolamento individual e isolamento comum em PVC. Temperatura de operação: -20°C a 60°C. Resistência à tração: 100 N/mm².



Modelo	Seção Nominal (mm²)	Comprimento (m)	Material do Condutor	Material do Isolamento
15001	2 x 1,00	300	Cobre	PVC
15002	2 x 1,50	300	Cobre	PVC
15003	2 x 2,50	300	Cobre	PVC
15004	2 x 4,00	300	Cobre	PVC
15005	2 x 6,00	300	Cobre	PVC
15006	2 x 10,00	300	Cobre	PVC
15007	2 x 16,00	300	Cobre	PVC
15008	2 x 25,00	300	Cobre	PVC
15009	2 x 35,00	300	Cobre	PVC
15010	2 x 50,00	300	Cobre	PVC
15011	2 x 70,00	300	Cobre	PVC
15012	2 x 95,00	300	Cobre	PVC
15013	2 x 120,00	300	Cobre	PVC
15014	2 x 150,00	300	Cobre	PVC
15015	2 x 185,00	300	Cobre	PVC
15016	2 x 240,00	300	Cobre	PVC
15017	2 x 300,00	300	Cobre	PVC
15018	2 x 370,00	300	Cobre	PVC
15019	2 x 450,00	300	Cobre	PVC
15020	2 x 540,00	300	Cobre	PVC

14133880 4838

www.blocabus.com.br



INTERRUPTOR 1 TECLA SIMPLES – CÓD 3200

Modelo: Simples

Ref.: 3200

832





## CHAVE DE FENDA

As Chaves de Fenda da Foxlux possuem ponta imantada e são altamente resistentes à impactos. O cabo é reforçado em PVC rígido transparente, injetado diretamente sobre a lâmina. Suas hastes em Cromo Vanádio em conjunto com o cabo de PVC garantem maior segurança e durabilidade.

- Acabamento niquelado
- Ponta imantada
- Embalagem individual para exposição do produto



ONDE COMPRAR



Catálogo de Produtos



### CHAVE DE GRIFO



- ▶ Aço carbono
- ▶ Duplo tratamento térmico
- ▶ Mordentes temperados por indução.

TAMANHO	EMBALAGEM	CÓDIGO
10" (25 CM)	6 / 48	2201
12" (30 CM)	6 / 36	2202
14" (35 CM)	4 / 24	2215
18" (45 CM)	4 / 16	2213
24" (60 CM)	1 / 12	2216
36" (90 CM)	1 / 4	2217
48" (120 CM)	1 / 2	2218

### CHAVE DE GRIFO STILLSON

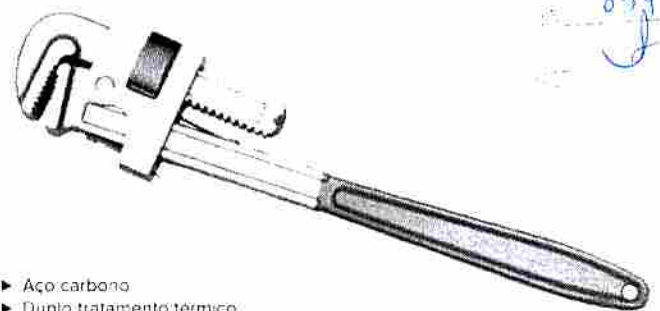

- ▶ Aço carbono
- ▶ Duplo tratamento térmico
- ▶ Mordentes temperados por indução

TAMANHO	EMBALAGEM	CÓDIGO
8" (20 CM)	6 / 60	2220
10" (25 CM)	4 / 40	2221
12" (30 CM)	4 / 40	2222
14" (35 CM)	4 / 24	2223
18" (45 CM)	4 / 16	2224
24" (60 CM)	2 / 8	2225

### CHAVE INGLESA



- ▶ Aço carbono
- ▶ cromado

TAMANHO	EMBALAGEM	CÓDIGO
6" (15 CM)	6 / 120	2214
8" (20 CM)	6 / 120	2203
10" (25 CM)	6 / 48	2204
12" (30 CM)	6 / 36	2205

### CHAVE CRUZ



- ▶ Aço carbono
- ▶ 17 - 19 - 21 - 23mm

TAMANHO	EMBALAGEM	CÓDIGO
14" (35 CM)	1 / 20	2630

### ALMOTOLIA



- ▶ Corpo e cabo metálico
- ▶ Acompanha 2 bicos
- ▶ 1 Bico Flexível
- ▶ 1 Bico Fixo

TAMANHO	EMBALAGEM	CÓDIGO
250 ML	10 / 100	9202
500 ML	10 / 100	9205

### SACA POLIA - 3 GARRAS

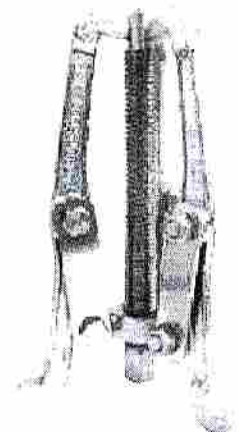

- ▶ Aço carbono
- ▶ Sacador de polias com 3 garras articuladas
- ▶ Tem as garras e fusos testados nos quesitos de dureza e resistência mecânica

TAMANHO	EMBALAGEM	CÓDIGO
4" (10 CM)	5 / 30	9204
6" (15 CM)	4 / 16	9206
8" (20 CM)	3 / 12	9208
10" (25 CM)	2 / 8	9210



CABOS

Cobre



## Cabo Rígido 750 V

### Aplicação:

Cabo rígido recomendado para circuitos de luz, força, comando de ambientes residenciais, comerciais e industriais.

### Características:

Condutor: Fios de cobre eletrolítico, encordoamento classe 2, tempera mole.

- Isolacao: PVC/A 70°C - composto termoplástico polivinílico (PVC)  
Resistente à propagação de chamas.



Códigos	Seção Nominal do Condutor (mm <sup>2</sup> )	Cor	Embalagem
21001	1 x 10,00	AZ/BR/PT/D/VM	Rolo ou Carretel
21002	1 x 16,00	AZ/BR/PT/D/VM	Rolo ou Carretel

\*Carretel: Bobinas sob consulta







### Aplicação

Os cabos BoreAL | Multiplexados são utilizados em circuitos aéreos de alimentação e/ou distribuição de energia elétrica, em instalações fixadas em postes ou fachadas.

### Norma de Referência

ABNT NBR 8182 - Cabos de Potência Multiplexados autosustentados com isolamento extrudada de PE ou XLPE, para tensões até 0,6/1kV.

### Temperatura de Operação



- 250°C - Regime de Curto-circuito
- 130°C - Regime de Sobre carga
- 90°C - Regime permanente

### Construção

**Condutor Fase:** Formado por fios de alumínio na liga 1350 - têmpera H19, com encordoamento Classe 2;

#### Condutor Neutro:

Neutro CA - Formado por fios de alumínio na liga 1350 - têmpera H19;  
Neutro CAL - Formado por fios de alumínio liga 6201- têmpera T81;  
Neutro CAA - Formado por fios de alumínio 1350 - têmpera H19 e fios de aço ACSR.

**Isolação:** Composto termofixo de polietileno reticulado - XLPE, resistentes aos raios solares e intempéries.

### Acondicionamento

Os cabos são acondicionados em carreteis de madeira ou rolos conforme metragem definida pelo cliente.

### Características:

Resistência à Chama

Resistência à Impactos

Resistência ao Sol (UV)

Resistência à Umidade

Flexibilidade

Resistência à Abrasão

Raio de Curvatura

Mín 6 x Ø do Cabo



Unidade Fabril:  
Avenida Edouard Six - 540  
Galpão 4 - Jardim Paraiba  
Jacarei/SP - CEP 12.237-673



WWW.BOREALFIOSECABOS.COM.BR

borealfiosecabos

☎ 12 99114-0637 | 12 3959-7308 ✉ vendas@borealfiosecabos.com.br





### Multiplexados 0,6/1kV CA/XLPE - Dados Construtivos

Cabo	CONDUTOR FASE				CONDUTOR NEUTRO			CABO					
	Seção Fase (mm²)	Número mínimo de Fios	Ø Nominal do Conductor (mm)	Espessura Isolação (mm)	Ø Nominal do Cabo Isolado (mm)	Seção Neutro (mm²)	Número de fios	Ø Nominal do Cabo Reunido (mm)	Massa Nominal (kg/km)	Resistência elétrica máx. CC a 20°C - Fases (Ω/km)	**Capacidade de Corrente (A)	Temperatura Ambiente 30°C	Temperatura Ambiente 40°C
Duplex (Monofásico)	1 x 1 x 10 + 10 mm²	6	4,0	1,2	6,4	10	7	4,1	19,5	3,080	74	65	65
	1 x 1 x 16 + 16 mm²	6	4,7	1,2	7,1	16	7	5,1	30,0	1,910	98	86	86
	1 x 1 x 25 + 25 mm²	6	5,9	1,4	8,7	25	7	6,3	44,6	1,200	130	115	115
	1 x 1 x 35 + 35 mm²	6	7,0	1,6	10,2	35	7	7,5	61,4	0,868	161	142	142
	1 x 1 x 50 + 50 mm²	6	8,1	1,6	11,3	50	7	9,0	83,6	0,641	195	172	172
	2 x 1 x 10 + 10 mm²	6	4,0	1,2	6,4	10	7	4,1	19,5	3,080	63	55	55
	2 x 1 x 16 + 16 mm²	6	4,7	1,2	7,1	16	7	5,1	30,0	1,910	83	73	73
	2 x 1 x 25 + 25 mm²	6	5,9	1,4	8,7	25	7	6,3	44,6	1,200	111	97	97
	2 x 1 x 35 + 35 mm²	6	7,0	1,6	10,2	35	7	7,5	61,4	0,868	136	119	119
	2 x 1 x 50 + 50 mm²	6	8,1	1,6	11,3	50	7	9,0	83,6	0,641	165	144	144
Triplex (Bifásico)	2 x 1 x 70 + 70 mm²	12	10,4	1,8	14,0	70	7	10,8	108,1	0,443	209	183	183
	2 x 1 x 95 + 70 mm²	95	11,6	2,0	15,6	70	7	10,8	108,1	0,320	253	226	226
	2 x 1 x 95 + 95 mm²	95	11,6	2,0	15,6	95	19	12,5	161,3	0,253	301	263	263
	2 x 1 x 120 + 70 mm²	120	15	2,0	17,0	70	7	10,8	108,1	0,253	301	263	263
	2 x 1 x 120 + 95 mm²	120	15	2,0	17,0	95	19	12,5	161,3	0,206	345	300	300
	2 x 1 x 120 + 120 mm²	120	15	2,0	17,0	120	19	14,5	205,4	0,206	345	300	300
	2 x 1 x 150 + 95 mm²	150	15	2,2	19,1	95	19	12,5	161,3	0,206	345	300	300
	2 x 1 x 150 + 120 mm²	150	15	2,2	19,1	120	19	14,5	205,4	0,206	345	300	300
	2 x 1 x 150 + 150 mm²	150	15	2,2	19,1	150	19	16,0	485,2	0,164	398	347	347
	2 x 1 x 185 + 150 mm²	185	30	2,2	21,0	150	19	16,2	485,2	0,164	398	347	347
2 x 1 x 185 + 185 mm²	185	30	2,2	21,0	185	19	17,7	554,4	0,164	398	347	347	



\*Carga de Ruptura para Neutro CA quando a construção padrão prever CA ou CAL

\*\* Capacidade de corrente para isolamento em XLPE e instalação aérea.

- Demais informações devem ser consultadas na Boreal ou ABNT NBR 8182 e NBR 5410.



Unidade Fabril:  
Avenida Edouard Six - 540  
Galpão 4 - Jardim Paraiba  
Jacareí/SP - CEP 12.237-673

WWW.BOREALFIOSECABOS.COM.BR

© borealfioscabos | 12 99114-0637 | 12 3959-7308 | vendas@borealfioscabos.com.br



824

### Multiplexados 0,6/1kV CA/XLPE - Dados Construtivos

Cabo	Descrição	CONDUTOR FASE				CONDUTOR NEUTRO				CABO						
		Seção Fase (mm²)	Número mínimo de Fios	Ø Nominal do Condutor (mm)	Espessura Isolação (mm)	Ø Nominal do Cabo Isolado (mm)	Seção Neutro (mm²)	Número de fios	Ø Nominal do Condutor (mm)	Construção	*Carga de Ruptura (kg)	Ø Nominal Reunido (mm)	Massa Nominal (kg/km)	Resistência elétrica máx. CC a 20°C - Fases (Ω/km)	**Capacidade de Corrente (A) Temperatura Ambiente 30°C	Temperatura Ambiente 40°C
	3 x 1 x 10 + 10 mm <sup>2</sup>	10	6	3,9	1,2	6,3	10	7	4,1	CA	195	15,2	160	3,080	51	44
	3 x 1 x 16 + 16 mm <sup>2</sup>	16	6	4,7	1,2	7,1	16	7	5,1	CA	300	17,1	232	1,910	68	59
	3 x 1 x 25 + 25 mm <sup>2</sup>	25	6	5,9	1,4	8,7	25	7	6,3	CA ou CAL	446	21,0	358	1,200	93	80
	3 x 1 x 35 + 35 mm <sup>2</sup>	35	6	7,0	1,6	10,2	35	7	7,5	CA ou CAL	614	24,6	493	0,868	116	100
	3 x 1 x 35 + 70 mm <sup>2</sup>	35	6	7,0	1,6	10,2	70	7	10,8	CA ou CAL	1081	24,6	579	0,868	116	100
	3 x 1 x 50 + 35 mm <sup>2</sup>	50	6	8,1	1,6	11,3	35	7	7,5	CA ou CAL	614	27,2	606	0,641	141	122
	3 x 1 x 50 + 50 mm <sup>2</sup>	50	6	8,1	1,6	11,3	50	7	9,0	CA ou CAL	836	27,2	548	0,641	141	122
	3 x 1 x 50 + 70 mm <sup>2</sup>	50	6	8,1	1,6	11,3	70	7	10,8	CA ou CAL	1081	27,2	692	0,641	141	122
	3 x 1 x 70 + 50 mm <sup>2</sup>	70	12	10,4	1,8	14,0	50	7	9,0	CA ou CAL	836	33,7	882	0,443	181	157
	3 x 1 x 70 + 70 mm <sup>2</sup>	70	12	10,4	1,8	14,0	70	7	10,8	CA ou CAL	1081	33,7	926	0,443	181	157
	3 x 1 x 95 + 70 mm <sup>2</sup>	95	15	11,6	2,0	15,6	70	7	10,8	CA ou CAL	1081	37,6	1176	0,320	226	196
	3 x 1 x 95 + 95 mm <sup>2</sup>	95	15	11,6	2,0	15,6	95	19	12,5	CA ou CAL	1613	37,6	1256	0,320	226	196
	3 x 1 x 120 + 70 mm <sup>2</sup>	120	15	13,0	2,0	17,0	70	7	10,8	CA ou CAL	1081	41,0	1429	0,253	265	229
	3 x 1 x 120 + 95 mm <sup>2</sup>	120	15	13,0	2,0	17,0	95	19	12,5	CA ou CAL	1613	41,0	1508	0,253	265	229
	3 x 1 x 120 + 120 mm <sup>2</sup>	120	15	13,0	2,0	17,0	120	19	14,5	CA ou CAL	2054	41,0	1598	0,253	265	229
	3 x 1 x 150 + 95 mm <sup>2</sup>	150	15	14,7	2,2	19,1	95	19	12,5	CA ou CAL	1613	46,0	1754	0,206	306	264
	3 x 1 x 150 + 120 mm <sup>2</sup>	150	15	14,7	2,2	19,1	120	19	14,5	CA ou CAL	2054	46,0	1843	0,206	306	264
	3 x 1 x 150 + 150 mm <sup>2</sup>	150	15	14,7	2,2	19,1	150	19	16,2	CAL	4852	46,0	1933	0,206	306	264
	3 x 1 x 185 + 120 mm <sup>2</sup>	185	30	16,6	2,2	21,0	120	19	14,5	CA ou CAL	2054	50,6	2212	0,164	355	306
	3 x 1 x 185 + 150 mm <sup>2</sup>	185	30	16,6	2,2	21,0	150	19	16,2	CAL	4852	50,6	2302	0,164	355	306
	3 x 1 x 185 + 185 mm <sup>2</sup>	185	30	16,6	2,2	21,0	185	19	17,7	CAL	5544	50,6	2387	0,164	355	306
	3 x 1 x 240 + 150 mm <sup>2</sup>	240	30	18,9	2,4	23,7	150	19	16,2	CAL	4852	57,1	2799	0,125	426	368
	3 x 1 x 240 + 185 mm <sup>2</sup>	240	30	18,9	2,4	23,7	185	19	17,7	CAL	5544	57,1	2883	0,125	426	368
	3 x 1 x 240 + 240 mm <sup>2</sup>	240	30	18,9	2,4	23,7	240	19	20,0	CAL	7039	57,1	3025	0,125	426	368



\* Carga de Ruptura para Neutro CA quando a construção padrão: prever CA ou CAL.

\*\* Capacidade de corrente para isolamento em XLPE e instalação aérea.

- Demais informações devem ser consultadas na BoreAL ou ABNT NBR 8182 e NBR 5410



Unidade Fabril:  
Avenida Edouard Six - 540  
Galpão 4 - Jardim Paratiba  
Jacareí/SP - CEP 12.237-673

858



## CHAVE DE FENDA

As Chaves de Fenda da Foxlux possuem ponta imantada e altamente resistentes à impactos. O cabo é reforçado em um rígido transparente, injetado diretamente sobre a lâmina e hastes em Cromo Vanádio em conjunto com o cabo de PVC garantem maior segurança e durabilidade.

- Acabamento niquelado
- Ponta imantada
- Embalagem individual para exposição do produto







CABOS

Cobre



## Cabo Flexível PP 500 V

### Aplicação:

Altamente flexível e excelente resistência do materializante. Recomendado para ligações de aparelhos móveis ou fixos.

04

Cod.	Quantidade de Condutor (mm <sup>2</sup> )	Cor	Embalagem
16002	2 x 1,00	BR/PT	Rolo ou Carretel
16003	2 x 1,50	BR/PT	Rolo ou Carretel
16004	2 x 2,50	BR/PT	Rolo ou Carretel
16005	2 x 4,00	BR/PT	Rolo ou Carretel
16006	2 x 6,00	BR/PT	Rolo ou Carretel
16007	2 x 10,00	BR/PT	Rolo ou Carretel
16037	3 x 1,00	BR/PT	Rolo ou Carretel
16038	3 x 1,50	BR/PT	Rolo ou Carretel
16039	3 x 2,50	BR/PT	Rolo ou Carretel
16040	3 x 4,00	BR/PT	Rolo ou Carretel
16041	3 x 6,00	BR/PT	Rolo ou Carretel
16042	3 x 10,00	BR/PT	Rolo ou Carretel
16051	4 x 1,00	BR/PT	Rolo ou Carretel
16052	4 x 1,50	BR/PT	Rolo ou Carretel
16053	4 x 2,50	BR/PT	Rolo ou Carretel
16054	4 x 4,00	BR/PT	Rolo ou Carretel
16055	4 x 6,00	BR/PT	Rolo ou Carretel
16056	4 x 10,00	BR/PT	Rolo ou Carretel
16065	5 x 1,00	BR/PT	Rolo ou Carretel
16066	5 x 1,50	BR/PT	Rolo ou Carretel
16067	5 x 2,50	BR/PT	Rolo ou Carretel
16068	5 x 4,00	BR/PT	Rolo ou Carretel
16069	5 x 6,00	BR/PT	Rolo ou Carretel
16070	6 x 10,00	BR/PT	Rolo ou Carretel

### Características:

- Condutor: Fios de cobre eletrolítico encordoamento classe 5, tempera mole.
- Isolação: PVC, D 70 C - composto termoplástico polivinílico (PVC) e cobertura de PVC/ST5 - composto termoplástico polivinílico (PVC).
- Norma: NBR NM 247-5.
- Cores.
- Cobertura: Branco e preto.
- Veias: Azul e preto.

\*Carretel/Bobinas sob consulta. \*\* Disponível na cor (externa) branco sob consulta.



Produtos ▾ Institucional

Saiba Mais ▾

Serviços ▾ Contato

Entrar / C

Home

Produtos

Tubo Fluorescente

Lâmpadas de Descarga

Lâmpada de Sódio

Projeto de Iluminação

# Lâmpada Sódio Tubular 150W E40

Indisponível #9

SKU: 11628

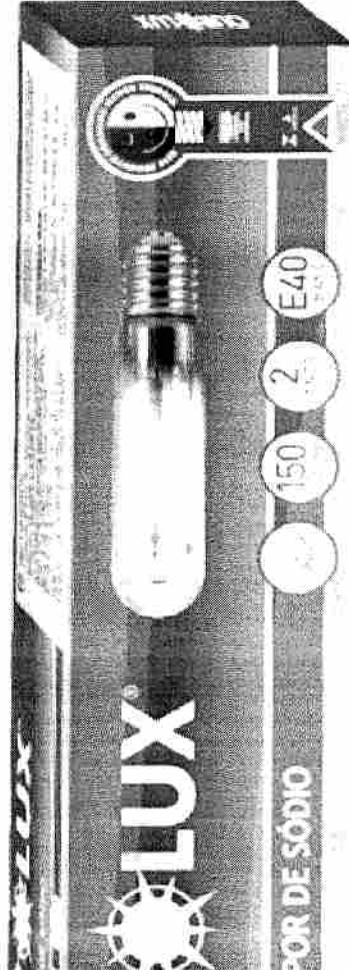

Alto fluxo luminoso. Ideais para uso em projetores e iluminação.  
Alta eficiência luminosa e durabilidade.

Requer reator e ignitor específicos (padrão sódio) para ligar a re

Me avise quando esse produto estiver disponível



8

841



MULTÍMETRO



INCLUSO BATERIA 9 V

CÓDIGO	MODELO	ALIMENTAÇÃO	UNID. BLS	UNID. IND	UNID. MSTR
30.01	MULTÍMETRO DIGITAL	BATERIA 9 V	BLISTER	10 UN	60 UN
30.03	MULTÍMETRO DIGITAL C/ TESTADOR	BATERIA 9 V	BLISTER	10 UN	60 UN

- Mede tensão contínua e alternada, corrente contínua e resistência.
- Realiza testes de diodo e transistor (HFE).
- Chave seletora rotativa de funções.
- Acompanha: manual de instruções, bateria e pontas de prova.
- \*30.03: Chave testador para cabos RJ45, RJ12 e RJ11.



SAIBA MAIS:  
MULTÍMETRO

MULTÍMETRO DIGITAL C/ ALICATE



PARA INSTALAÇÕES DE DIFÍCIL ACESSO.

\*ACOMPANHA: MANUAL DE INSTRUÇÕES, BATERIA, PONTAS DE PROVA E ESTOJO EXCLUSIVO.

INCLUSO BATERIA 9 V



CÓDIGO	MODELO	ALIMENTAÇÃO	UNID. BLS	UNID. MSTR
30.02	MULTÍMETRO DIGITAL C/ ALICATE AMPERIMETRO	BATERIA 9 V	CX	20 UN

- Mede tensão contínua e alternada, corrente alternada até 1000 A, resistência e realiza teste de ponto e continuidade.
- Instrumento digital portátil de acordo com categoria II de segurança, com bloqueamento de leitura e pinos.
- Modo relativo e registro de MÁX/MIN.
- Acompanha: manual de instruções, bateria, pontas de prova e estojo exclusivo.



SAIBA MAIS:  
MULTÍMETRO

PROGRAMADOR DE TEMPO



Automatiza o funcionamento de equipamentos e sistemas elétricos. É fácil de programar e pode ser ligado diretamente à tomada elétrica. Utilizado em sistemas de iluminação, ventilação e aparelhos domésticos, como bebedouros e cafeteiras, entre outros.

CÓDIGO	MODELO	TENSÃO	UNID. BLS	UNID. MSTR
16.01	PROGRAMADOR DE TEMPO ANALÓGICO	BIVOLT	BLISTER	6 UN 48 UN
16.02	PROGRAMADOR DE TEMPO DIGITAL	BIVOLT	BLISTER	6 UN 48 UN
16.08	PROGRAMADOR DE TEMPO INDUSTRIAL DIGITAL	220 V	BLISTER	5 UN 50 UN

16.01



- Permite múltiplas programações com intervalos de 15 minutos (dentro de 24 h).
- Potência resistiva: 1300 W em 127 V / 2200 W em 220 V.
- Potência indutiva: 250 W em 127 V / 500 W em 220 V.
- Corrente: 10(2) A.
- Frequência de operação: 50/60 Hz.

16.02



- Permite múltiplas programações com intervalos de 15 minutos (dentro de 24 h).
- Potência resistiva: 1300 W em 127 V / 2200 W em 220 V.
- Potência indutiva: 250 W em 127 V / 500 W em 220 V.
- Corrente: 10(2) A.
- Frequência de operação: 50/60 Hz.

EXCLUSIVO FUSE BOX: COMPARTIMENTO COM FUSÍVEL EXTERNO. FACILITA UMA EVENTUAL TROCA E NÃO DEIXA QUEIMAR O EQUIPAMENTO.

PERMITE 20 PROGRAMACÕES DIFERENTES COM INTERVALO DE 1 MINUTO, CONTEMPLANDO DIAS VARIADOS DA SEMANA.

16.08



- Possui bateria interna que mantém as programações em caso de falta de energia elétrica.
- Potência resistiva: 3000 W em 220 V.
- Potência indutiva: 1750 W em 220 V.

PERMITE 20 PROGRAMACÕES DIFERENTES COM INTERVALO DE 1 MINUTO, CONTEMPLANDO DIAS VARIADOS DA SEMANA.







SAIBA MAIS:  
PROGRAMADOR DE TEMPO

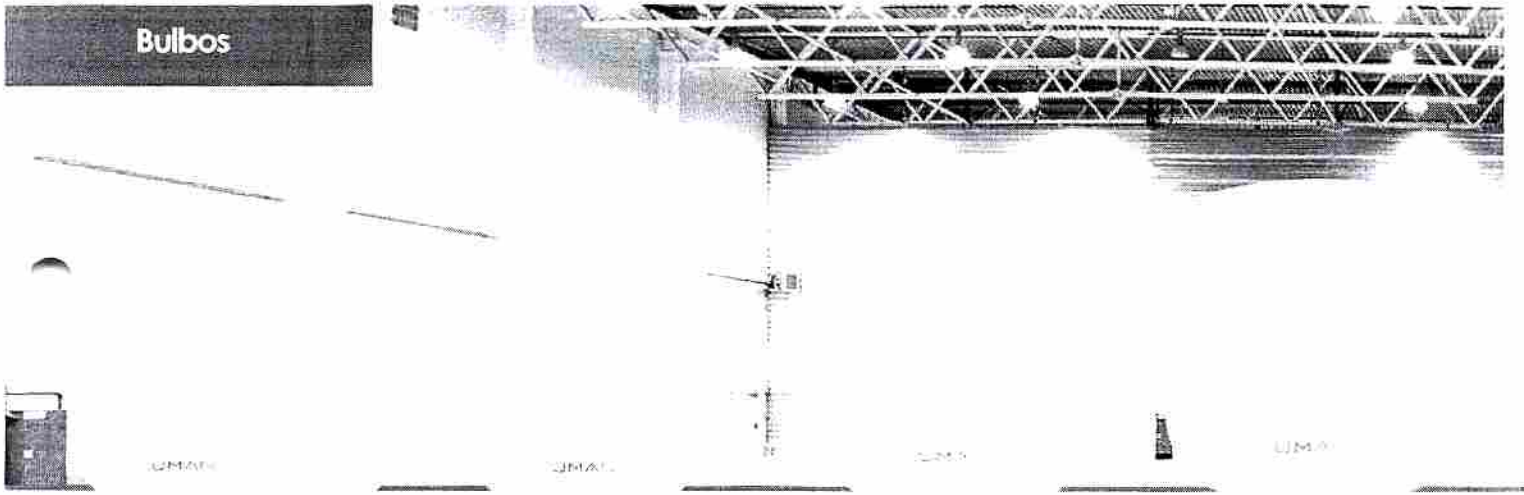

843



**Bulbos**

 LANTADA LUMINO (E27) HIGH POWER 20W 10 C-40 C 60Hz 50,70 E27 1,80 20 1 AND 25.000 H 200* ANE VIDE ESPECIFICA	 LANTADA LUMINO (E27) HIGH POWER 30W 10 C-40 C 60Hz 50,70 E27 1,80 20 1 AND 25.000 H 200* ANE VIDE ESPECIFICA	 LANTADA LUMINO (E27) HIGH POWER 40W 10 C-40 C 60Hz 50,70 E27 1,80 20 1 AND 25.000 H 200* ANE VIDE ESPECIFICA	 LANTADA LUMINO (E27) HIGH POWER 50W 10 C-40 C 60Hz 50,70 E27 1,80 20 1 AND 25.000 H 200* ANE VIDE ESPECIFICA
<p>                     10 C-40 C                      60Hz                      50,70                      E27                      1,80                      20                      1 AND                      25.000 H                      200*                      ANE VIDE ESPECIFICA                 </p>	<p>                     10 C-40 C                      60Hz                      50,70                      E27                      1,80                      20                      1 AND                      25.000 H                      200*                      ANE VIDE ESPECIFICA                 </p>	<p>                     10 C-40 C                      60Hz                      50,70                      E27                      1,80                      20                      1 AND                      25.000 H                      200*                      ANE VIDE ESPECIFICA                 </p>	<p>                     10 C-40 C                      60Hz                      50,70                      E27                      1,80                      20                      1 AND                      25.000 H                      200*                      ANE VIDE ESPECIFICA                 </p>



844

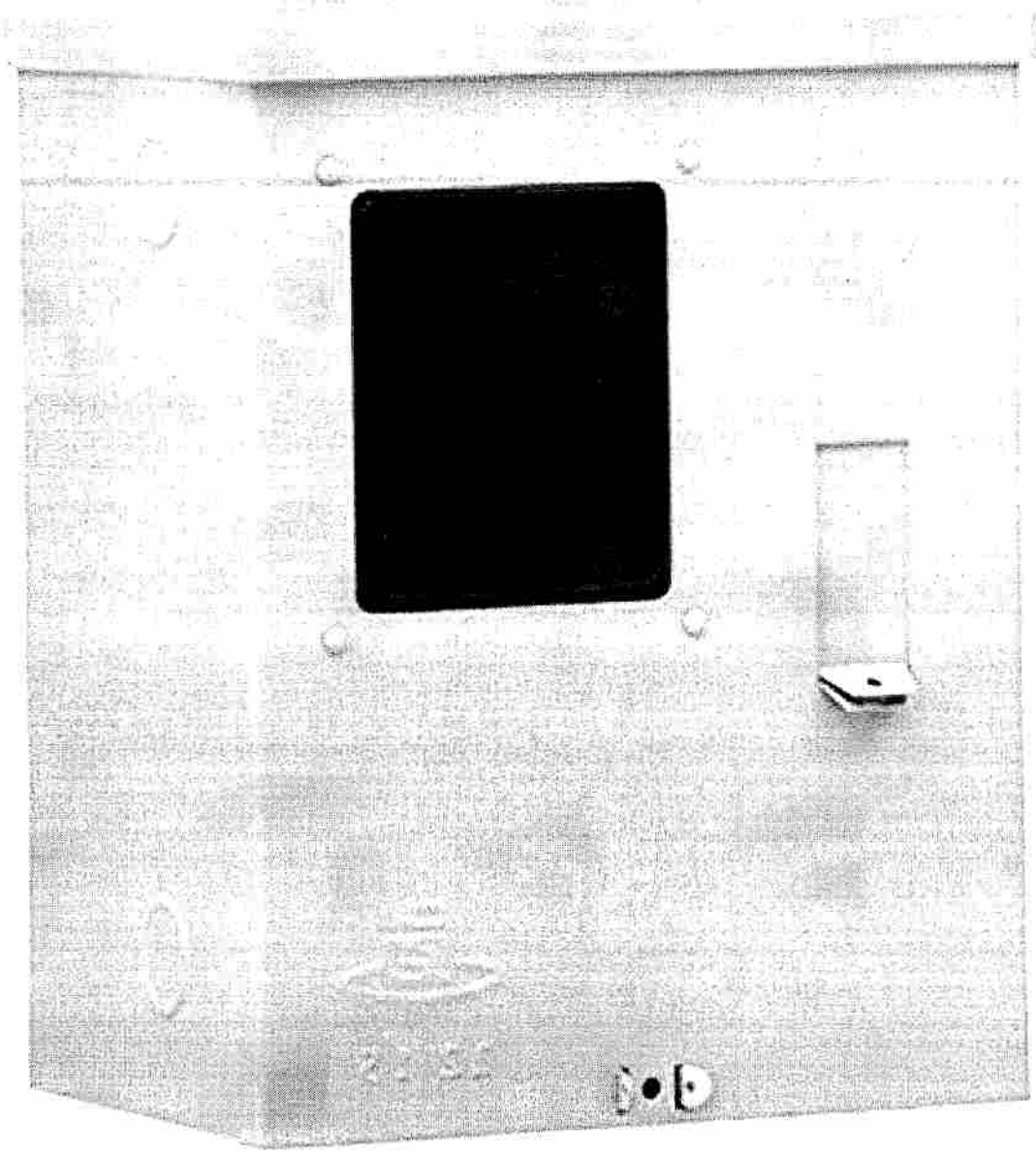

a a



## Canaleta Plastica com Adesivo

Código: 0600100047

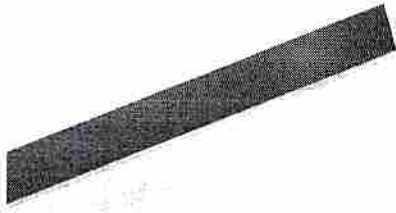

### Características Básicas

- Comprimento de 2 Metros
- Com Adesivo
- Material Flexível
- Branco

### Características Técnicas

<b>Comprimento</b>	2,0 m
<b>Altura</b>	0,0103 m
<b>Largura</b>	0,02 m
<b>Adesivo</b>	Sim
<b>Material</b>	Plástico
<b>Cor</b>	Branco
<b>Tipo de Embalagem</b>	Caixa
<b>Tamanho da Embalagem (CxLxA)</b>	2,02m x 0,11m x 0,11m
<b>Peso Produto com a embalagem</b>	0,156 Kg
<b>Caixa Master</b>	50
<b>EAN 13</b>	7899018413116
<b>DUN 14</b>	17899018413113
<b>Classificação Fiscal / NCM</b>	3925.90.90
<b>Garantia</b>	3 Meses





O QUE DESEJA PROCURAR?



Minha Conta  
Entrar / Cadastrar

HUVEIROS ELÉTRICOS    TORNEIRAS ELÉTRICAS    VENTILADORES    ACESSÓRIOS    LINHA LUXO

Ducha Aquecedora Salão, Barbearia e Pet Shop 4T Sintex 220V

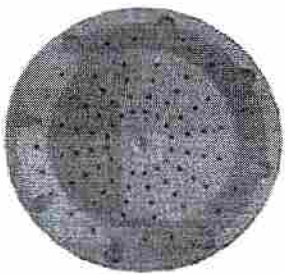

DESTAQUE

NOVIDADE

DUCHA AQUECEDORA SALÃO, BARI  
PET SHOP 4T SINTEX 220V

MARCA: SINTEX

Seja o primeiro a comprar

Disponibilidade: Imediata

**RS 2.18,90**

RS 207,96 à vista com desconto P  
ou 12x de RS 22,60 com juros Cartão Dine





DISTRIBUIÇÃO/TRANSMISSÃO

REF 001

## Alça de Serviço para Condutor de Alumínio Nu



Service Dead End

Remate Preformado Para Acometida  
condutor de aluminio desnudo

### Uso e Aplicação

Utilizada para ancoragem de condutores de alumínio nu, CAA/CA-CAL em entradas de consumidor ou à fixação do neutro nu de cabos multiplexados em ramais de ligação, em vãos inferiores a 45 metros. Fácil instalação e aplicação manual, não requer mão de obra especializada ou uso de ferramental. Recebe material abrasivo em sua parte interior, para maior agarramento sobre o condutor.

### Uso y Aplicación

Se utiliza para el anclaje de conductores desnudos de aluminio, ACSR/AAC-AAAC en las entradas de los consumidores o para la fijación del neutro desnudo de los cables multiplexados en los ramales de conexión, en luces inferiores a 45 metros. Fácil instalación y aplicación manual, no requiere mano de obra especializada ni uso de herramientas. Recibe material abrasivo en su parte interior, para mayor agarre al conductor.

### General Recommendations

Used for anchoring bare aluminum conductors, ACSR/ AAC-AAAC at consumer entrances or fixing the bare neutral of multiplexed cables in connection branches, in spans of less than 45 meters. Easy installation and manual application do not require specialized labor or use of tools. It receives abrasive material in its inner part, for greater grip on the conductor.





## DISTRIBUIÇÃO/TRANSMISSÃO

REF 001 *848*

### ESPECIFICAÇÕES TÉCNICAS

CATAL. código código number	Intervalo de Aplíc. Rango Aplicación (mm)		Diameter Range (inches)		Cabo / Cable / Conductor Size			Comprim. Aplíc. Largo, Length (± 25mm)		Cód. Cor Condutor Cod. Color del Conductor Conductor Color Code
	min	max	min	max	CA (AAC)	CAA (ACSR)	Cb. Multiplex Neutro Nü mm2	(mm)	(inches)	
SDE-9900-M	3,90	4,30	0,154	0,169	----	8 - 6/1	----	345	14	marrom, marron, brown
SDE-9900	3,90	4,30	0,154	0,169	----	----	10 CA	345	14	preto, negro, black
SDE-9500	4,29	5,04	0,169	0,198	----	8 - 6/1	----	305	12	azul, azul, blue
SDE-9501	4,85	5,40	0,191	0,213	----	----	16 CA	305	12	branco, blanco, white
SDE-9502	6,00	6,70	0,236	0,264	4 - 7/1h/w	4 - 6/1, 7/1	25 CA	330	13	laranja, naranja, orange
SDE-9504	7,10	7,90	0,280	0,311	2 - 7/1h/w	2 - 6/1, 7/1	35 CAL	395	16	vermelho, rojo, red
SDE-9505	8,50	9,50	0,335	0,374	----	----	50 CAL	435	17	verde, verde, green
SOE-9506	9,16	10,17	0,361	0,400	1,0 - 7/1h/w	1/0 - 6/1	----	485	19	amarelo, amarillo, yellow
SDE-9507-70	9,80	10,85	0,388	0,427	----	----	70 CAL	535	21	preto, negro, black
SDE-9507	10,18	11,44	0,401	0,450	2,0 - 7/1h/w	2,0 - 6/1	----	535	21	azul, azul, blue
SDE-9508	11,90	13,20	0,469	0,520	3,0 - 7/1h/w	3,0 - 6/1	95 CAL	670	26	laranja, naranja, orange
SDE-9509	13,60	15,30	0,535	0,602	4,0 - 7/1h/w	4,0 - 6/1, 18/1	120 CAL	710	28	vermelho, rojo, red

Encordoamento à direita; Right-hand lay standard;

Encordonamiento a la derecha.

*2*



**PONTEIRA SDS**



- ▶ Estas ferramentas de impacto tem dureza diferenciada no gume de corte ou ponta e na face de impacto que sera golpeada
- ▶ Corpo em aço especial
- ▶ Utilizada em trabalhos de perfuração em pedras, concreto e tijolos juntamente com um martelo rompedor/perfurador

ENCAIXE	TAMANHO	EMBALAGEM	CÓDIGO
SDS - PLUS	14 X 250 MM	10 / 100	9910
SDS - MAX	18 X 400 MM	5 / 25	9911

**PONTEIRA / TALHADEIRA**



- ▶ Produzida em aço carbono sextavada

MODELO	TAMANHO	EMBALAGEM	CÓDIGO
PONTEIRA	10" (25 CM)	6 / 60	9903
TALHADEIRA	10" (25 CM)	6 / 60	9902

849  
J

**BROÇA SDS - PLUS**

TAMANHO	EMB	CÓDIGO
4	110 MM	50 / 500 12.04.11
5	110 MM	50 / 500 12.05.11
5	160 MM	50 / 500 12.05.16
6	110 MM	50 / 500 12.06.11
6	160 MM	50 / 500 12.06.16
6	210 MM	50 / 500 12.06.21
6,5	160 MM	50 / 500 12.65.16
8	110 MM	50 / 500 12.08.11
8	160 MM	50 / 400 12.08.16
8	210 MM	50 / 200 12.08.21
10	160 MM	20 / 200 12.10.16
10	210 MM	20 / 200 12.10.21
10	260 MM	20 / 200 12.10.26
10	310 MM	20 / 200 12.10.31
12	160 MM	20 / 200 12.12.16

TAMANHO	EMB	CÓDIGO
12	210 MM	20 / 200 12.12.21
12	260 MM	20 / 200 12.12.26
12	310 MM	20 / 200 12.12.31
12	460 MM	10 / 100 12.12.46
13	160 MM	20 / 200 12.13.16
13	260 MM	20 / 200 12.13.26
14	160 MM	25 / 250 12.14.16
14	210 MM	20 / 200 12.14.21
14	260 MM	25 / 150 12.14.26
16	210 MM	10 / 100 12.16.21
16	260 MM	10 / 100 12.16.26
16	600 MM	25 / 50 12.16.60
18	210 MM	10 / 100 12.18.21
18	310 MM	25 / 50 12.18.31
20	210 MM	10 / 40 12.20.21



**BROÇA PARA METAL HSS - POLEGADAS**

DIN 338

TAMANHO	EMB	CÓDIGO
1/16"	10 / 5000	1270
5/64"	10 / 5000	1271
3/32"	10 / 5000	1272
7/64"	10 / 5000	1273
1/8"	10 / 5000	1274
9/64"	10 / 5000	1275
5/32"	10 / 5000	1276
11/64"	10 / 4000	1277
3/16"	10 / 4000	1278
13/64"	10 / 2000	1279
7/32"	10 / 2000	1280
1/4"	10 / 1500	1281
9/32"	10 / 1000	1282
5/16"	10 / 1000	1283
3/8"	5 / 500	1284
7/16"	5 / 350	1285
1/2"	5 / 300	1286

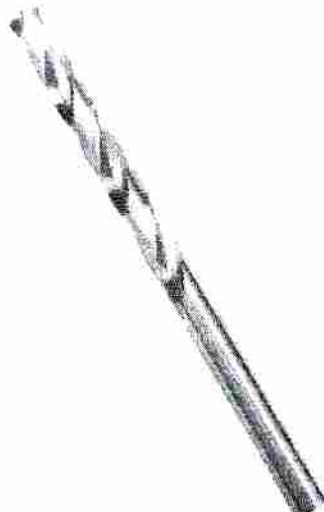

**BROÇA PARA METAL HSS - MM**

DIN 338

TAMANHO	EMB	CÓDIGO
2 x 49mm	10 / 5000	1242
3 x 61mm	10 / 5000	1243
3,2 x 65mm	10 / 5000	1263
4 x 75mm	10 / 5000	1244
5 x 86mm	10 / 2000	1245
6 x 93mm	10 / 2000	1246
7 x 109mm	10 / 1000	1247
8 x 117mm	5 / 1000	1248
9 x 125mm	5 / 500	1249
10 x 133mm	5 / 500	1250
11 x 142mm	5 / 350	1251
12 x 151mm	5 / 300	1252

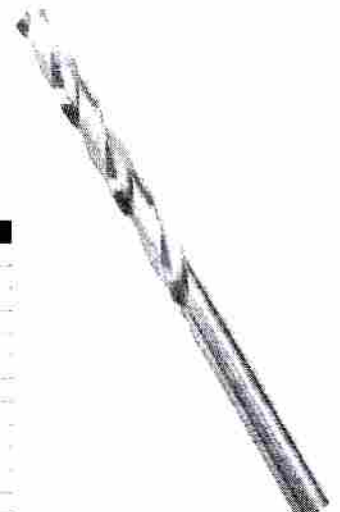

576 Caixa de medição polifásica com ler



# Caixa de medição polifásica com ler

REF 7165

Categorias Caixa de Medição, Todos

1

Adicionar a lista

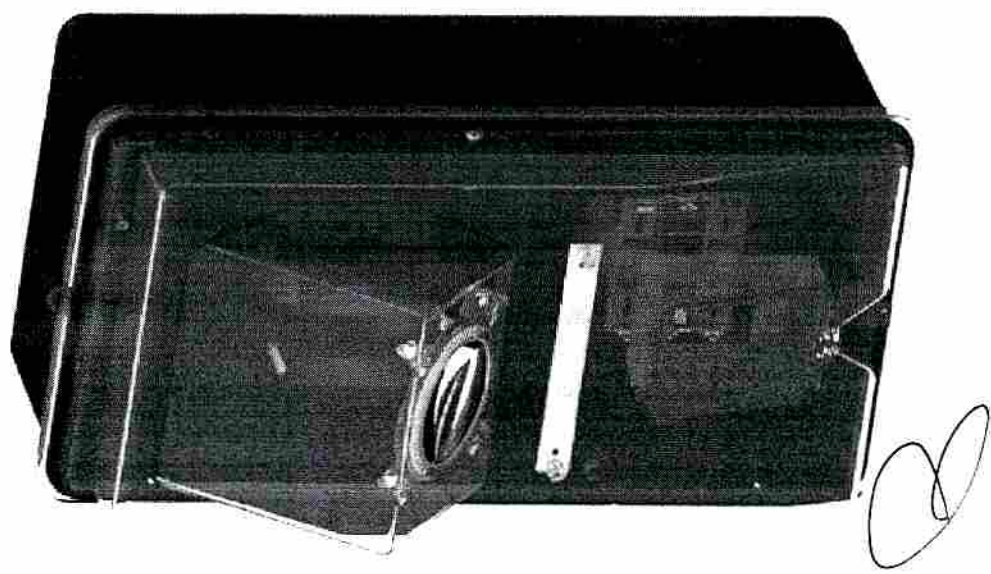

- Localização: Goiás / Paraná / Rio Grande Do Sul
- Companhia: ENEL / Copel / CEEE
- Dimensão: 523 x 283 x 325 mm
- Espessura: 3 mm
- Embalagem: 1 Peças

850

*[Handwritten signature]*



851  
↓



**Características**

- Corrente nominal - (InA) de 10, 15, 20, 25, 30, 55, 40, 50, 60, 70, 80, 90 e 100
- Número de polos: 1, 2 e 3
- Certificação - NMETAC (até 60A)
- De aço com NBR IEC 60947-2
- Tensão máxima de isolamento de 380Vca
- Fabricado em termofixo resistente a altas temperaturas
- Homologação PECH Cemig, consultar manual
- Capacidade de interrupção simétrica (kA):



TENSÃO	MONOPOLAR	BIPOLAR	TRIPOLAR
127Vca	5kA	-	-
220Vca	5kA	5kA	5kA
380Vca	-	5kA	5kA



**Características Construtivas**

Possibilita conexão de fios e cabos de 1,5mm<sup>2</sup> até 50,0mm<sup>2</sup>

Mola de operação do mecanismo em aço inoxidável

Corrente gravada no manipulador, evitando adulterações

Fixação trilho DIN 35mm padrão

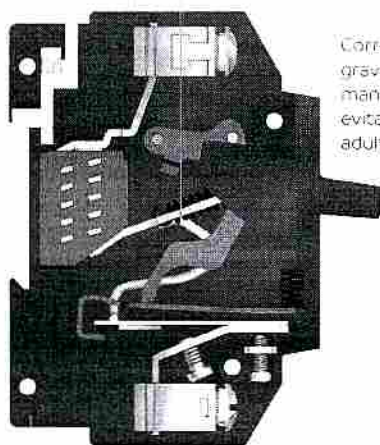

Possibilita a fixação através de presilha ou abraçadeira

Largura máxima para barramentos de 12,5mm

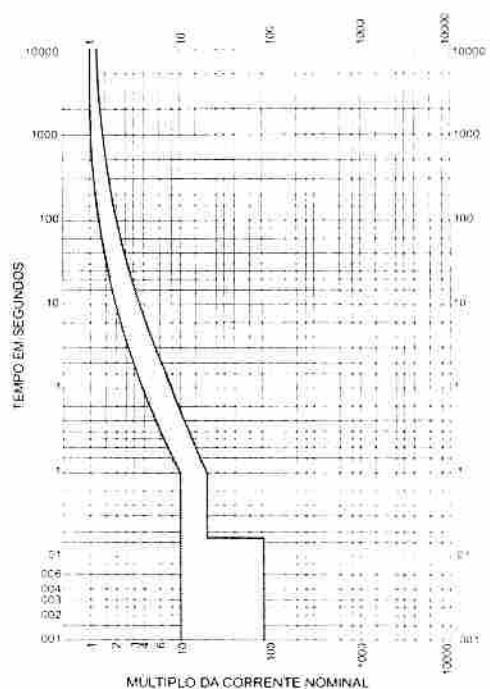



852

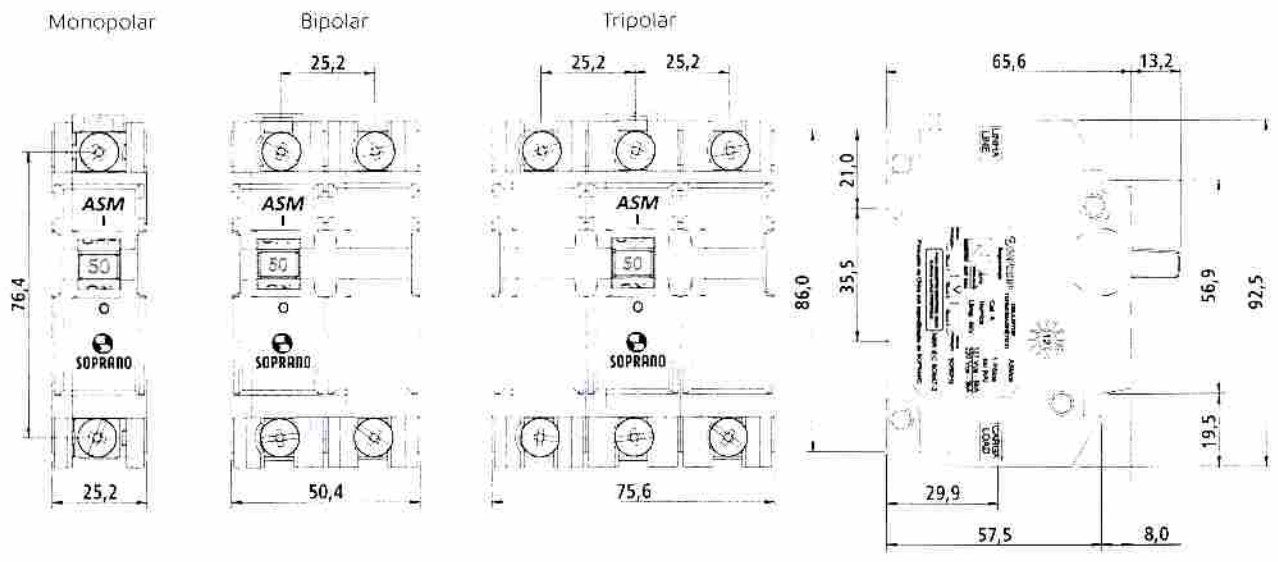

PRODUTO HOMOLOGADO CEMIG

MODELOS	CÓDIGOS MONOPOLARES	CÓDIGOS BIPOLARES	CÓDIGOS TRIPOLARES
ASM-GII 10A	05001501011	05001501021	05001501031
ASM-GII 15A	05001501511	05001501521	05001501531
ASM-GII 20A	05001502011	05001502021	05001502031
ASM-GII 25A	05001502511	05001502521	05001502531
ASM-GII 30A	05001503011	05001503021	05001503031
ASM-GII 35A	05001503511	05001503521	05001503531
ASM-GII 40A	05001504011	05001504021	05001504031
ASM-GII 50A	05001505011	05001505021	05001505031
ASM-GII 60A	05001506011	05001506021	05001506031
ASM-GII 70A	05001507011	05001507021	05001507031
ASM-GII 80A	05001508011	05001508021	05001508031
ASM-GII 100A	05001509011	05001509021	05001509031
ASM-GII 150A	05001510011	05001510021	05001510031
<b>CAIXA MASTER</b>	144	72	48

Atende a Norma NBR NM 60947-2

<b>MODELOS</b>	ASM-GII 10A-150A
<b>POLOS</b>	Monopolar Bipolar e Tripolar
<b>GRAU DE PROTEÇÃO</b>	Classe 2 - 401-100A Classe 3 - 150-150A

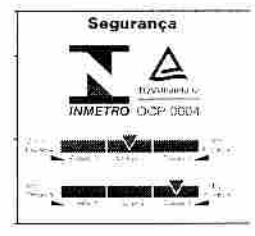



Produtos

Iluminação

Fluorescentes

Fluorescentes - 127v - 85w

127v - 85w

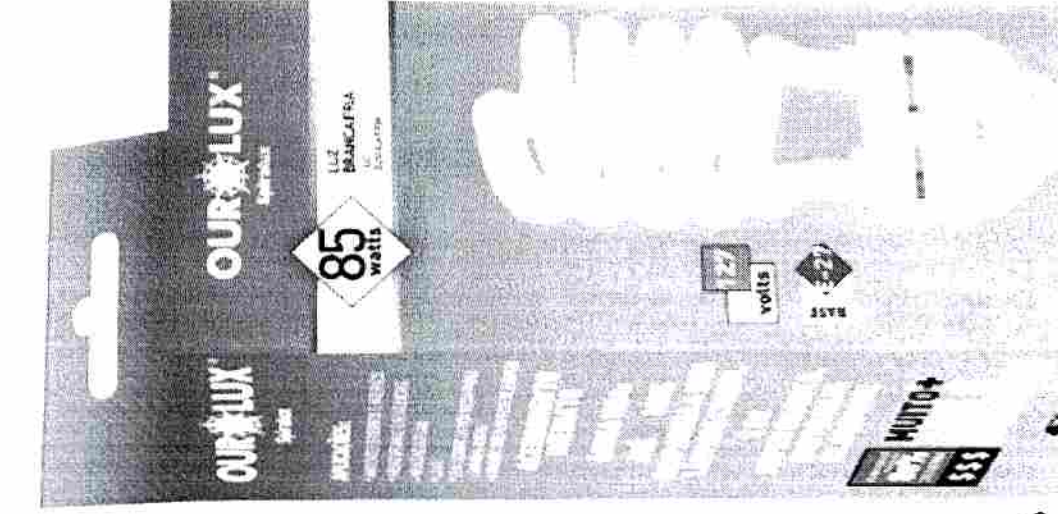

## Lâmpada Fluorescente Spiralux 85 E27

Disponível em:

SKU: 127-85-01

Ideal para iluminação residencial e comercial.

Excelente índice de reprodução de cores. Funciona em qualquer

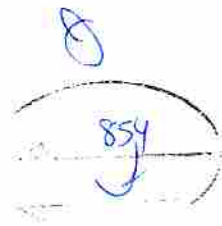



②

855  
J

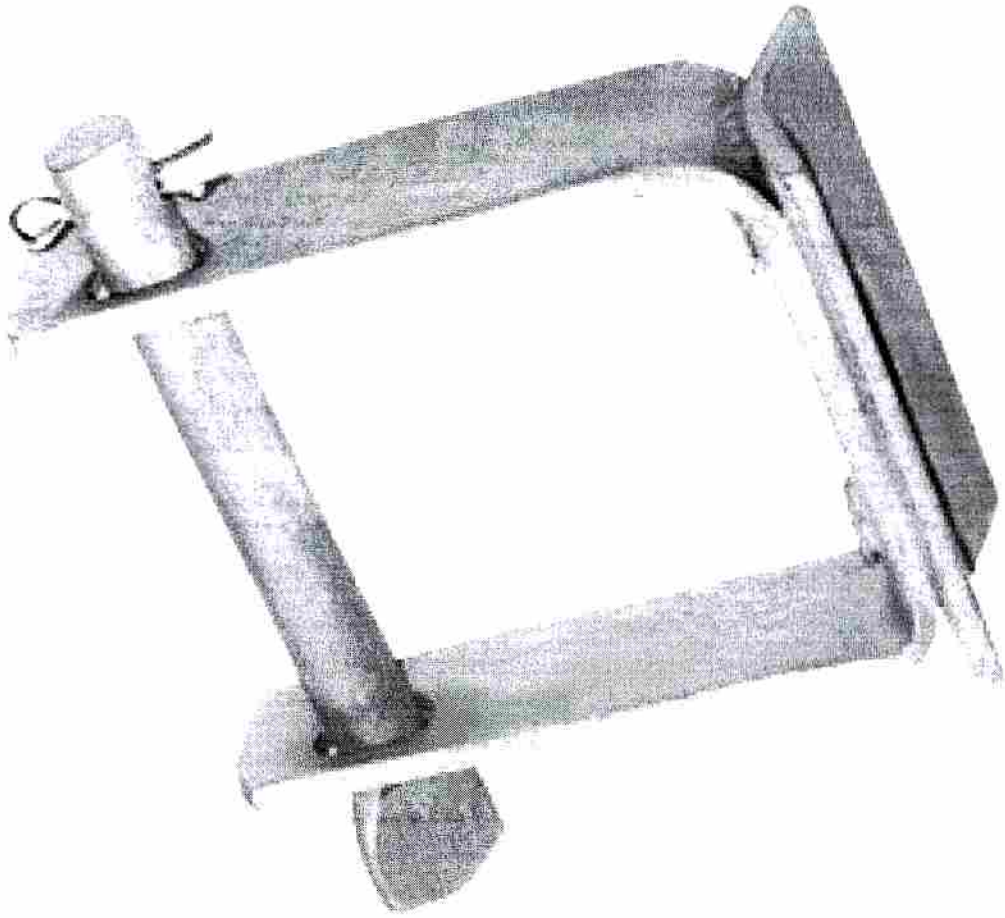

②



# MATERIAIS ELÉTRICOS

## PASSA FIO COM ALMA DE AÇO

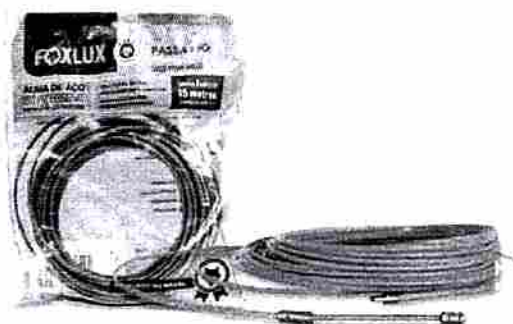

- Produto de fabricação própria.
- Produzido em Portugal.
- Alta resistência mecânica e durabilidade.
- Disponível em 3 tipos de isolamento: PVC, PE e XLPE.
- 4 opções de tamanhos: 10, 15, 20 e 30 m.

Código	Comprimento	Quantidade
65.01	10 m	30 UN
65.02	15 m	30 UN
65.03	20 m	20 UN
65.04	30 m	20 UN



SAIBA MAIS:  
PASSA FIO

## BOCAL EM PORCELANA



Ideal para utilização em luminárias e spots. Compatível com diversos modelos de lâmpadas.

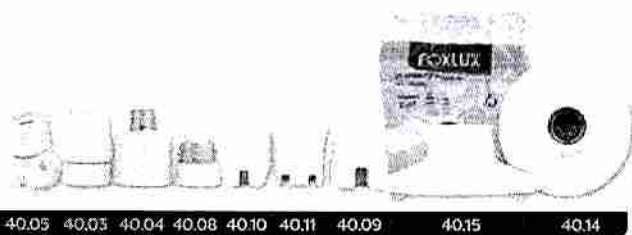

40.05 40.03 40.04 40.08 40.10 40.11 40.09 40.15 40.14

RESISTENTE A ALTAS TEMPERATURAS.

- Modelos com base E-27 para redes de tensão até 250 V com limite de corrente até 4 A.
- Modelos com base E-40 para redes de tensão até 500 V e limite de corrente até 15 A.
- Material reforçado.
- Resiste a altas temperaturas.



SAIBA MAIS:  
BOCAL

Código	Descrição	Base	Base	Modelo	Quantidade
40.01	BOCAL DE PORCELANA CÔNICO REFORÇADO	E-27	UN	25 UN	100 UN
40.02	BOCAL PORCELANA P/ LAMPADAS	E-40	UN	25 UN	100 UN
40.03	BOCAL PORCELANA DE TEMPO	E-27	UN	25 UN	100 UN
40.04	ADAPTADOR PORCELANA E-27 P/ E-40	E-27	UN	25 UN	100 UN
40.05	BOCAL PORCELANA ANGULAR	E-27	UN	10 UN	100 UN
40.06	BOCAL PORCELANA FIXO P/ TETO	E-27	UN	25 UN	100 UN
40.07	BOCAL PORCELANA FIXO P/ TETO	E-14	UN	25 UN	100 UN
40.08	ADAPTADOR PORCELANA E-40 P/ E-27	E-40	UN	25 UN	100 UN
40.09	BOCAL PORCELANA P/ PLAFONIER	E-27	UN	25 UN	100 UN
40.10	BOCAL PORCELANA P/ SPOT LISO	E-27	UN	25 UN	100 UN
40.11	BOCAL PORCELANA SPOT C/ ALÇA	E-27	UN	25 UN	100 UN
40.14	PLAFON DE PLÁSTICO C/ BOCAL DE PORCELANA	E-27	UN	-	40 UN
40.15	PLAFON DE PORCELANA	E-27	UN	5 UN	20 UN
24.48	AS BOCAL PORCELANA P/ PLAFONIER	E-27	BLISTER	-	20 UN
24.49	AS BOCAL PORCELANA P/ SPOT LISO	E-27	BLISTER	-	20 UN
24.50	AS ADAPTADOR PORCELANA E-27 P/ E-40	E-27	BLISTER	-	20 UN
24.51	AS BOCAL PORCELANA FIXO P/ TETO	E-27	BLISTER	-	20 UN
24.52	AS BOCAL PORCELANA SPOT C/ ALÇA	E-27	BLISTER	-	20 UN

## BOCAL EM TERMOPLÁSTICO



Produzido em Nylon®, está disponível em diversos modelos, adaptando-se perfeitamente às mais diferentes aplicações.

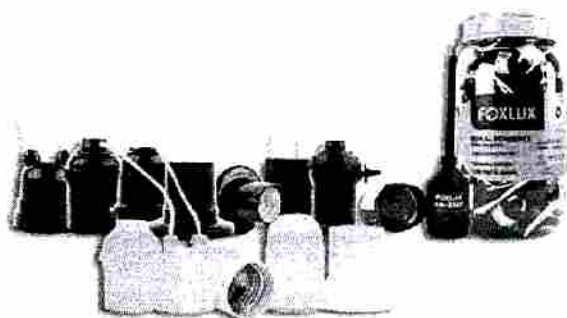

SAIBA MAIS:  
BOCAL

- Em Nylon® termoplástico.
- Aplicação em redes elétricas até 250 V.
- Limite de corrente de até 4 A.

Código	Descrição	Cor	Base	Base	Modelo	Quantidade
43.01T	PENDENTE C/ RAB. CHO	PRETO	E-27	UN	50 UN	500 UN
43.01TB	PENDENTE C/ RAB. CHO	BRANCO	E-27	UN	50 UN	500 UN
43.02B	PENDENTE S/ CHAVE	PRETO	E-27	UN	50 UN	500 UN
43.02BB	PENDENTE S/ CHAVE	BRANCO	E-27	UN	50 UN	500 UN
43.03T	PENDENTE P/ ABAJUR	PRETO	E-27	UN	20 UN	300 UN
43.03TB	PENDENTE P/ ABAJUR	BRANCO	E-27	UN	20 UN	300 UN
43.04T	FIXO DE TETO	PRETO	E-27	UN	20 UN	300 UN
43.04TB	FIXO DE TETO	BRANCO	E-27	UN	20 UN	300 UN
43.05T	PENDENTE C/ CHAVE	PRETO	E-27	UN	20 UN	300 UN
43.05TB	ADAP C/ PLUG MACHO	PRETO	E-27	UN	20 UN	300 UN
43.09T	BOCAL BORRACHA C/ RAB. CHO	PRETO	E-27	UN	20 UN	300 UN
43.10T	PENDENTE C/ RAB. CHO POTE	PRETO	E-27	POTE C/ 50 UN	-	6 UN
43.10TB	PENDENTE S/ CHAVE POTE	PRETO	E-27	POTE C/ 50 UN	-	6 UN
43.12T	ADAP C/ PLUG MACHO POTE	PRETO	E-27	POTE C/ 50 UN	-	6 UN
24.50	AS PENDENTE C/ RAB. CHO	PRETO	E-27	BLISTER	-	20 UN
24.51	AS PENDENTE S/ CHAVE	PRETO	E-27	BLISTER	-	20 UN
24.52	AS FIXO DE TETO	PRETO	E-27	BLISTER	-	20 UN
24.53	AS PENDENTE C/ RAB. CHO POTE	PRETO	E-27	BLISTER	-	20 UN
24.54	AS ADAP C/ PLUG MACHO	PRETO	E-27	BLISTER	-	20 UN
24.55	AS BOCAL BORRACHA C/ RAB. CHO	PRETO	E-27	BLISTER	-	20 UN





**Betel**<sup>®</sup>  
MATERIAIS ELETRICOS

**Catálogo de Produtos**





858



# Grampos

2017

2017 2018 2019 2020 2021 2022 2023 2024 2025 2026 2027 2028 2029 2030 2031 2032 2033 2034 2035 2036 2037 2038 2039 2040 2041 2042 2043 2044 2045 2046 2047 2048 2049 2050 2051 2052 2053 2054 2055 2056 2057 2058 2059 2060 2061 2062 2063 2064 2065 2066 2067 2068 2069 2070 2071 2072 2073 2074 2075 2076 2077 2078 2079 2080 2081 2082 2083 2084 2085 2086 2087 2088 2089 2090 2091 2092 2093 2094 2095 2096 2097 2098 2099 2100 2101 2102 2103 2104 2105 2106 2107 2108 2109 2110 2111 2112 2113 2114 2115 2116 2117 2118 2119 2120 2121 2122 2123 2124 2125 2126 2127 2128 2129 2130 2131 2132 2133 2134 2135 2136 2137 2138 2139 2140 2141 2142 2143 2144 2145 2146 2147 2148 2149 2150 2151 2152 2153 2154 2155 2156 2157 2158 2159 2160 2161 2162 2163 2164 2165 2166 2167 2168 2169 2170 2171 2172 2173 2174 2175 2176 2177 2178 2179 2180 2181 2182 2183 2184 2185 2186 2187 2188 2189 2190 2191 2192 2193 2194 2195 2196 2197 2198 2199 2200 2201 2202 2203 2204 2205 2206 2207 2208 2209 2210 2211 2212 2213 2214 2215 2216 2217 2218 2219 2220 2221 2222 2223 2224 2225 2226 2227 2228 2229 2230 2231 2232 2233 2234 2235 2236 2237 2238 2239 2240 2241 2242 2243 2244 2245 2246 2247 2248 2249 2250 2251 2252 2253 2254 2255 2256 2257 2258 2259 2260 2261 2262 2263 2264 2265 2266 2267 2268 2269 2270 2271 2272 2273 2274 2275 2276 2277 2278 2279 2280 2281 2282 2283 2284 2285 2286 2287 2288 2289 2290 2291 2292 2293 2294 2295 2296 2297 2298 2299 2300 2301 2302 2303 2304 2305 2306 2307 2308 2309 2310 2311 2312 2313 2314 2315 2316 2317 2318 2319 2320 2321 2322 2323 2324 2325 2326 2327 2328 2329 2330 2331 2332 2333 2334 2335 2336 2337 2338 2339 2340 2341 2342 2343 2344 2345 2346 2347 2348 2349 2350 2351 2352 2353 2354 2355 2356 2357 2358 2359 2360 2361 2362 2363 2364 2365 2366 2367 2368 2369 2370 2371 2372 2373 2374 2375 2376 2377 2378 2379 2380 2381 2382 2383 2384 2385 2386 2387 2388 2389 2390 2391 2392 2393 2394 2395 2396 2397 2398 2399 2400 2401 2402 2403 2404 2405 2406 2407 2408 2409 2410 2411 2412 2413 2414 2415 2416 2417 2418 2419 2420 2421 2422 2423 2424 2425 2426 2427 2428 2429 2430 2431 2432 2433 2434 2435 2436 2437 2438 2439 2440 2441 2442 2443 2444 2445 2446 2447 2448 2449 2450 2451 2452 2453 2454 2455 2456 2457 2458 2459 2460 2461 2462 2463 2464 2465 2466 2467 2468 2469 2470 2471 2472 2473 2474 2475 2476 2477 2478 2479 2480 2481 2482 2483 2484 2485 2486 2487 2488 2489 2490 2491 2492 2493 2494 2495 2496 2497 2498 2499 2500 2501 2502 2503 2504 2505 2506 2507 2508 2509 2510 2511 2512 2513 2514 2515 2516 2517 2518 2519 2520 2521 2522 2523 2524 2525 2526 2527 2528 2529 2530 2531 2532 2533 2534 2535 2536 2537 2538 2539 2540 2541 2542 2543 2544 2545 2546 2547 2548 2549 2550 2551 2552 2553 2554 2555 2556 2557 2558 2559 2560 2561 2562 2563 2564 2565 2566 2567 2568 2569 2570 2571 2572 2573 2574 2575 2576 2577 2578 2579 2580 2581 2582 2583 2584 2585 2586 2587 2588 2589 2590 2591 2592 2593 2594 2595 2596 2597 2598 2599 2600 2601 2602 2603 2604 2605 2606 2607 2608 2609 2610 2611 2612 2613 2614 2615 2616 2617 2618 2619 2620 2621 2622 2623 2624 2625 2626 2627 2628 2629 2630 2631 2632 2633 2634 2635 2636 2637 2638 2639 2640 2641 2642 2643 2644 2645 2646 2647 2648 2649 2650 2651 2652 2653 2654 2655 2656 2657 2658 2659 2660 2661 2662 2663 2664 2665 2666 2667 2668 2669 2670 2671 2672 2673 2674 2675 2676 2677 2678 2679 2680 2681 2682 2683 2684 2685 2686 2687 2688 2689 2690 2691 2692 2693 2694 2695 2696 2697 2698 2699 2700 2701 2702 2703 2704 2705 2706 2707 2708 2709 2710 2711 2712 2713 2714 2715 2716 2717 2718 2719 2720 2721 2722 2723 2724 2725 2726 2727 2728 2729 2730 2731 2732 2733 2734 2735 2736 2737 2738 2739 2740 2741 2742 2743 2744 2745 2746 2747 2748 2749 2750 2751 2752 2753 2754 2755 2756 2757 2758 2759 2760 2761 2762 2763 2764 2765 2766 2767 2768 2769 2770 2771 2772 2773 2774 2775 2776 2777 2778 2779 2780 2781 2782 2783 2784 2785 2786 2787 2788 2789 2790 2791 2792 2793 2794 2795 2796 2797 2798 2799 2800 2801 2802 2803 2804 2805 2806 2807 2808 2809 2810 2811 2812 2813 2814 2815 2816 2817 2818 2819 2820 2821 2822 2823 2824 2825 2826 2827 2828 2829 2830 2831 2832 2833 2834 2835 2836 2837 2838 2839 2840 2841 2842 2843 2844 2845 2846 2847 2848 2849 2850 2851 2852 2853 2854 2855 2856 2857 2858 2859 2860 2861 2862 2863 2864 2865 2866 2867 2868 2869 2870 2871 2872 2873 2874 2875 2876 2877 2878 2879 2880 2881 2882 2883 2884 2885 2886 2887 2888 2889 2890 2891 2892 2893 2894 2895 2896 2897 2898 2899 2900 2901 2902 2903 2904 2905 2906 2907 2908 2909 2910 2911 2912 2913 2914 2915 2916 2917 2918 2919 2920 2921 2922 2923 2924 2925 2926 2927 2928 2929 2930 2931 2932 2933 2934 2935 2936 2937 2938 2939 2940 2941 2942 2943 2944 2945 2946 2947 2948 2949 2950 2951 2952 2953 2954 2955 2956 2957 2958 2959 2960 2961 2962 2963 2964 2965 2966 2967 2968 2969 2970 2971 2972 2973 2974 2975 2976 2977 2978 2979 2980 2981 2982 2983 2984 2985 2986 2987 2988 2989 2990 2991 2992 2993 2994 2995 2996 2997 2998 2999 3000

**B** Maior força & Durabilidade

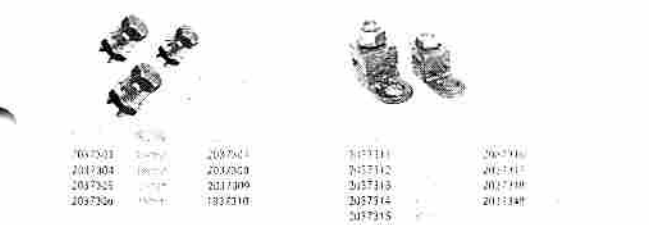
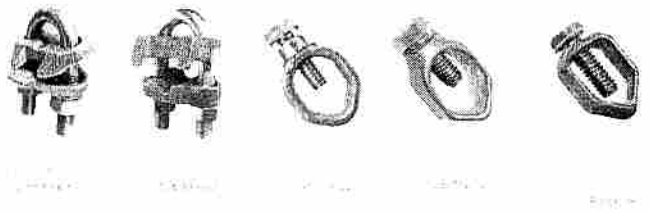

Betel

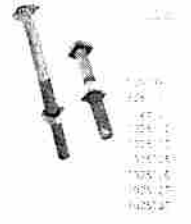
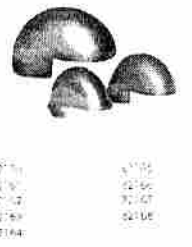
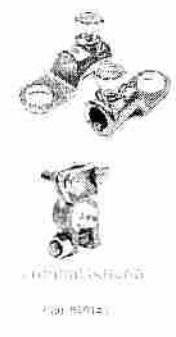

Betel

859



Fitings

02.270	90º
02.280	45º
02.290	45º
02.300	90º
02.310	90º



02.320	90º
02.330	45º



02.340	90º
02.350	45º



02.360	90º
02.370	45º

Betel



Sustentabilidade em PVC

- Maior facilidade na instalação
- Alta qualidade e durabilidade
- Menor custo-benefício
- Material sustentável
- Menor impacto ao meio ambiente



01234  
56789

01234	56789
01234	56789
01234	56789
01234	56789
01234	56789

Letras de Alfabete

ABC

A	B	C
A	B	C
A	B	C



02.380	02.390
02.400	02.410
02.420	02.430
02.440	02.450



02.460	02.470
02.480	02.490
02.500	02.510



02.520	02.530
02.540	02.550
02.560	02.570



02.580	02.590
02.600	02.610
02.620	02.630



02.640	02.650
02.660	02.670
02.680	02.690

Betel

Q

860  
J



Caixa de luz Betel  
4x2 - 194mm

8281422  
82814221

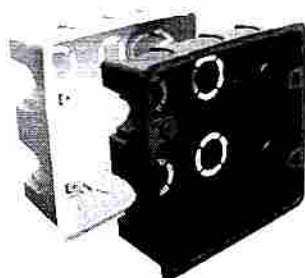

Caixa de luz  
4x2 - 194mm

928319  
0016



Caixa de luz  
4x2 - 194mm  
Cod. 828142



Caixa para faje  
4x2 - 194mm  
Cód. 828320



Caixa vulgareta

0416  
920164



**Betel**<sup>®</sup>  
MATERIAIS ELÉTRICOS

**44 3233.5742**

R. Francisco Neiro, 477 • Jardim Palma  
CEP 6975-000 • Mandaguari PR

[www.betel.ind.br](http://www.betel.ind.br)  
@betelmte



[QUEM SOMOS](#)[NOSSA HISTÓRIA](#)[PRODUTOS](#)[BLOG](#)[CONTATO](#)

NOSSA LINHA PREMIUM

## LINHA PREMIUM

### Potência Máxima

- 1.000W em 127V
- 1.750W em 220V

- Chave liga-desliga
- Fusível de proteção
- Cabo com 85cm de comprimento
- Varistor de proteção
- Alça de pendurar
- Fácil fixação (furos na frente e atrás)

São equipamentos que possuem várias tomadas para componentes eletrônicos que em caso de sobrecarga desligam esta corrente antes que possa danificar os equipamentos conectados nele. Suas principais aplicações são equipamentos eletrônicos (computadores, impressoras, theater, televisores, etc...).



802



Ilur

STADAS HANO STINE



SHAL 





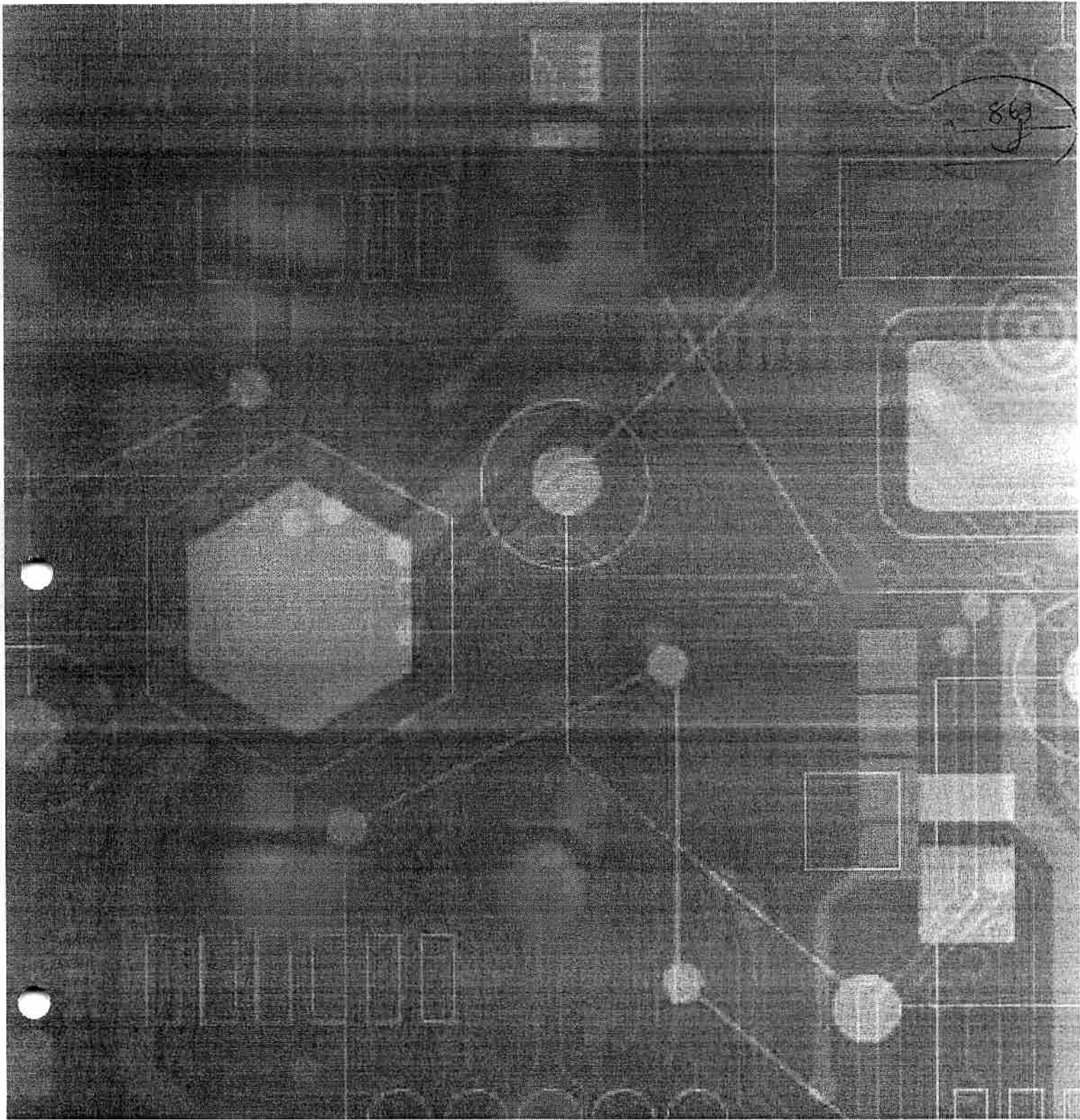

**Betel**<sup>®</sup>  
MATERIAIS ELÉTRICOS

ESTABELECIDOR DE PREÇOS

Catálogo de Produtos

①



864  
J



# Grampos

Grampos: mais produtividade e mais tempo de vida útil. Mais força e durabilidade. Mais segurança para o operador e o equipamento.

**B** **Maior força & Durabilidade**



2021100 100 2021100 100 2021100 100 2021100 100 2021100 100



2021100 100 2021100 100



2021100 100 2021100 100 2021100 100 2021100 100

Betel

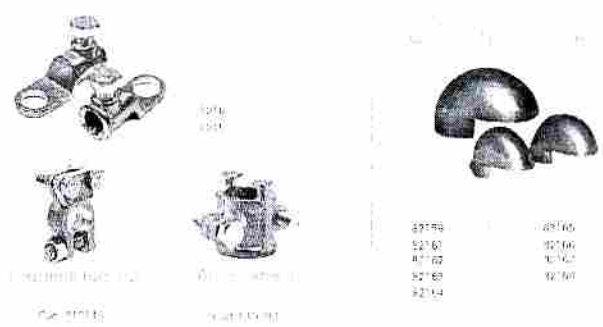

2021100 100 2021100 100



2021100 100 2021100 100

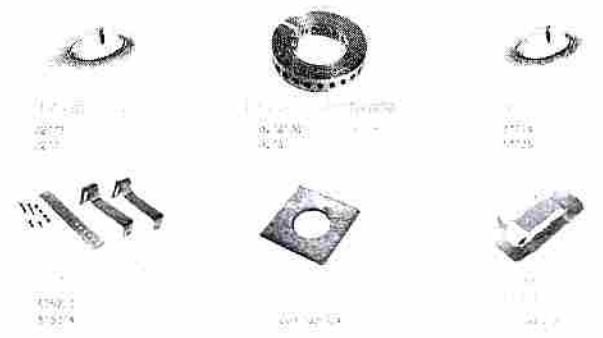

2021100 100 2021100 100 2021100 100 2021100 100

Betel



865  
J



Plafon



84.200	84.200
84.200	84.200
2186.7	2186.7
2186.8	2186.8
2186.9	2186.9



84.200



2186.7



2186.8



2186.9



84.200



2186.7

Betel

Produtos de PVC



Sustentabilidade  
Inovação

- Maior facilidade na instalação
- Alta qualidade e durabilidade
- Melhor custo-benefício
- Material sustentável
- Menor impacto ao meio ambiente



02110	02111
02112	02113
02114	02115
02116	02117



02118	02119
02120	02121
02122	02123
02124	02125



02126	02127
02128	02129
02130	02131
02132	02133



02134	02135
02136	02137
02138	02139
02140	02141



02142	02143
02144	02145
02146	02147
02148	02149

Betel

⊙



866  
J

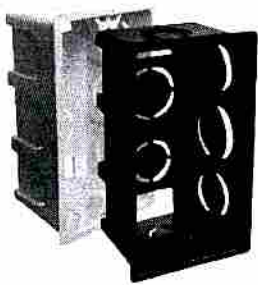

Caixa de luz Betel

2x2 - Plástico

8281422  
8281421

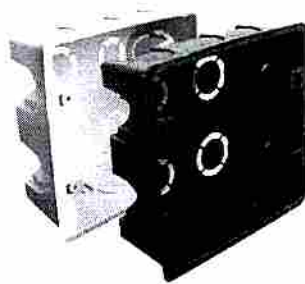

Caixa de luz

2x2 - Plástico

928319  
0016



Caixa de luz

4x2 - Plástico

Cód. 828142

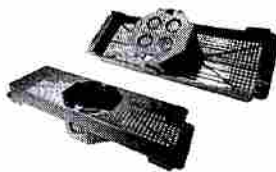

Caixa para a laje

Alumínio e Plástico

Cód. 828320



Caixa hexagonal

0416  
920164

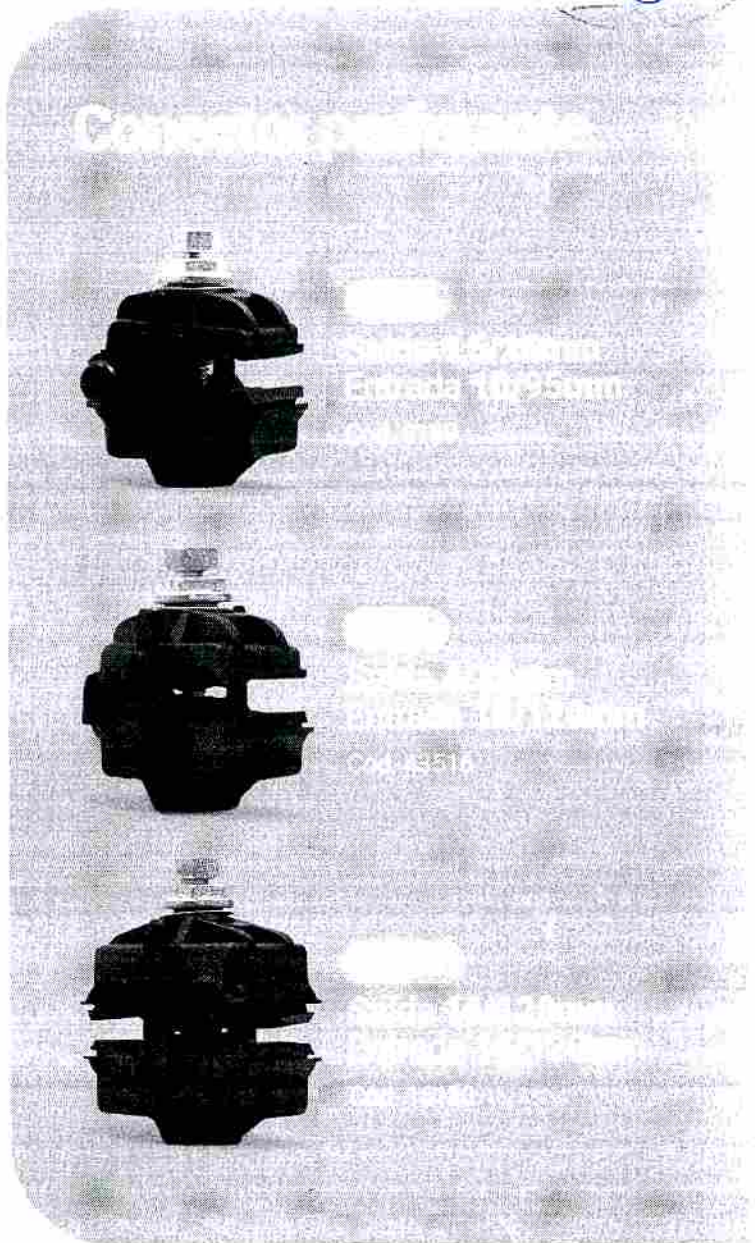

44 3233.5742

R. Francisco Neiro, 477 • Jardim Palma  
CEP 6975-000 • Mandaguari PR

www.betel.ind.br

@betelmte



**ISOLADOR DE PORCELANA - PIMENTÃO**



- ▶ O isolador de porcelana tipo pimentão é ideal para distribuição de fios na rede elétrica
- ▶ Fabricado em porcelana esmaltada
- ▶ Pino central galvanizado.

TAMANHO	EMBALAGEM	CÓDIGO
72 X 54 MM	10 / 80	8260

**BASE P/ LÂMPADA FLUORESCENTE G13**



- ▶ Base G13
- ▶ Lâmpadas fluorescente tubular com base G13 e diâmetro T8 - T9 - T10 - T12.
- ▶ Corpo em plástico PP (polipropileno) - Contatos em Latão.
- ▶ Tensão: 250V - Corrente: 2A - Temperatura: T110

MODELO	EMBALAGEM	CÓDIGO
G13	50 / 2000	8299

**BOÇAL BAQUELITE TIPO PENDENTE**

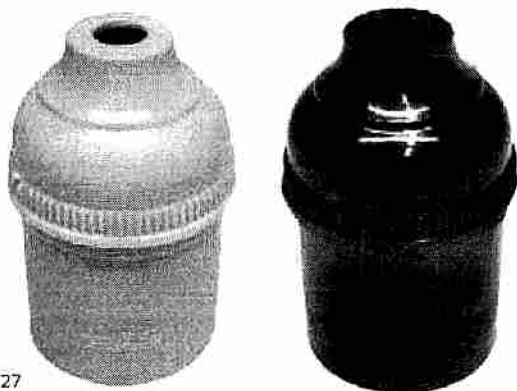

- ▶ Base: E27
- ▶ Material: Plástico
- ▶ Corrente (A) / Tensão: 4A / 250V

COR	MODELO	EMBALAGEM	CÓDIGO
BRANCO	E27	50 / 500	8216
PRETO	E27	50 / 500	8226

**BOÇAL PENDENTE C/ RABICHO E27**

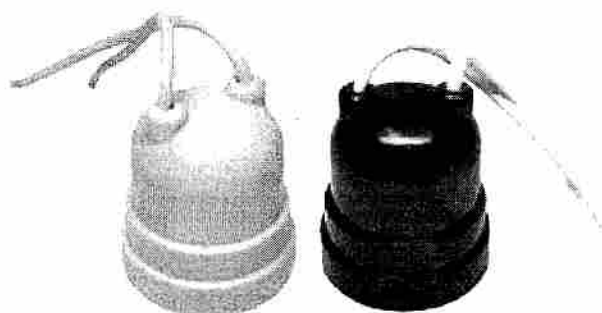

- ▶ Base: E27
- ▶ Material: Plástico
- ▶ Corrente (A) / Tensão: 4A / 250V

COR	MODELO	EMBALAGEM	CÓDIGO
BRANCO	E27	50 / 500	8215
PRETO	E27	50 / 500	8225

**BOÇAL ADAPTADOR MACHO E27**

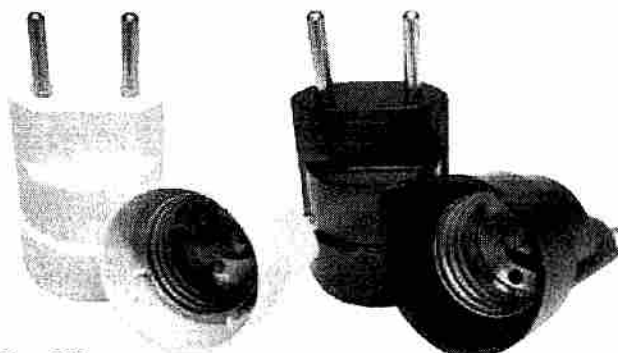

- ▶ Base: E27
- ▶ Material: Plástico
- ▶ Corrente (A) / Tensão: 4A / 250V

COR	MODELO	EMBALAGEM	CÓDIGO
BRANCO	E27	50 / 500	8218
PRETO	E27	50 / 500	8228

**BOÇAL PENDENTE P/ ABAJUR E27**

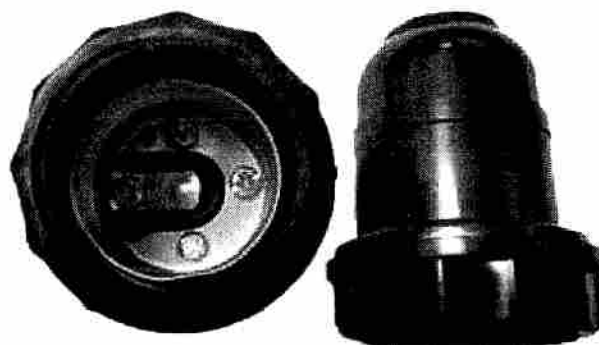

- ▶ Base: E27
- ▶ Material: Plástico
- ▶ Corrente (A) / Tensão: 4A / 250V

COR	MODELO	EMBALAGEM	CÓDIGO
PRETO	E27	50 / 500	8229

**SERRA COPO - 9 PÇS**

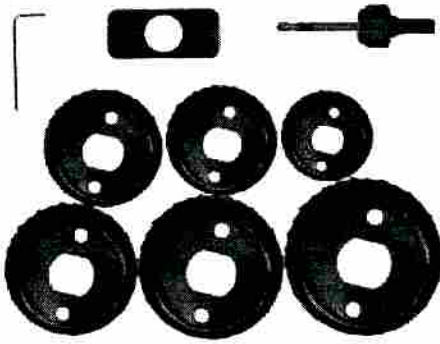

- ▶ 6 copos nos tamanhos: 50mm (2"), 60mm (2-3/8"), 65mm (2-1/2"), 73mm (2-7/8"), 76mm (3"), 86mm(3-3/8"); Mandril 6mm (1/4")
- ▶ Chave allen 6mm (1/4")
- ▶ Trava de encaixe

TAMANHO	EMBALAGEM	CÓDIGO
9 PEÇAS	10 / 40	2903

**SERRA COPO - 11 PÇS**



865  
J

- ▶ Maleta organizadora em PVC
- ▶ 8 copos nos tamanhos: 19mm (3/4"), 22mm (7/8"), 29mm (1-1/8"), 32mm (1-1/4"), 38mm (1-1/2"), 44mm (1-3/4"), 51mm (2"), 64mm (2-1/2")
- ▶ Mandril 6mm (1/4")
- ▶ Chave allen 6mm (1/4")

TAMANHO	EMBALAGEM	CÓDIGO
11 PEÇAS	10 / 40	2901

**ADAPTADOR SDS P/ MANDRIL 1/2"**



- ▶ Haste adaptadora com parafuso
- ▶ Para usar em mandris normais de rosca 1/2"

TAMANHO	EMBALAGEM	CÓDIGO
1/2"	1 / 500	12.00.12

**FURADOR AJUSTÁVEL**



- ▶ Diâmetro de corte: 1-3/16 (30mm) - 4 3/4 (120mm)
- ▶ Para cortar: madeira, laminado, plástico, borracha, gesso e outros materiais moles
- ▶ Utilize a broca para madeiras grossas e o pino guia para madeiras mais finas.
- ▶ Adaptável para furadeira de 1/2" e 3/8"
- ▶ Impróprio para furar aço ou metal

TAMANHO	EMBALAGEM	CÓDIGO
30 A 120 MM	6 / 60	2905

**SERRA COPO DIAMANTADA C/ HASTE**



- ▶ Acompanha haste e pino guia
- ▶ Indicado para furar paredes de alvenaria, blocos de cimento, mármore, granito, pisos e revestimentos, azulejos, pedras decorativas, telhas, tijolos, etc.
- ▶ Rosca de encaixe: M12
- ▶ Rosca do pino Guia: M6
- ▶ Altura total do corpo: 56 mm
- ▶ Altura útil interna: 44 mm
- ▶ Altura da camada diamantada: 8 mm
- ▶ Espessura da camada diamantada: 2,5 mm

TAMANHO	EMBALAGEM	CÓDIGO	
19 MM	150 MM	10 / 20	29.90.19
20 MM	150 MM	10 / 20	29.90.20
25 MM	150 MM	10 / 20	29.90.25
30 MM	150 MM	10 / 20	29.90.30
35 MM	150 MM	10 / 20	29.90.35
40 MM	150 MM	10 / 20	29.90.40
45 MM	150 MM	10 / 20	29.90.45
50 MM	150 MM	10 / 20	29.90.50
53 MM	150 MM	10 / 20	29.90.53
60 MM	150 MM	10 / 20	29.90.60
65 MM	150 MM	10 / 20	29.90.65
70 MM	150 MM	10 / 20	29.90.70
75 MM	150 MM	10 / 20	29.90.75
80 MM	150 MM	10 / 20	29.90.80
85 MM	150 MM	10 / 20	29.90.85
90 MM	150 MM	10 / 20	29.90.90
100 MM	150 MM	10 / 20	29.9.100
108 MM	150 MM	5 / 10	29.9.108
110 MM	150 MM	5 / 10	29.9.110
120 MM	150 MM	5 / 10	29.9.120
130 MM	150 MM	5 / 10	29.9.130
150 MM	150 MM	5 / 10	29.9.150
158 MM	150 MM	5 / 10	29.9.158
165 MM	150 MM	5 / 10	29.9.165

869

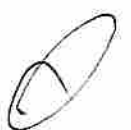



870

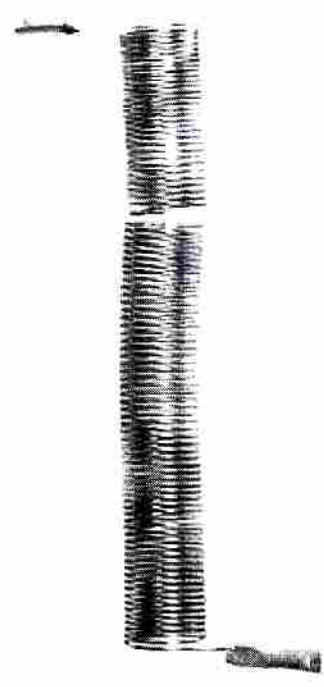
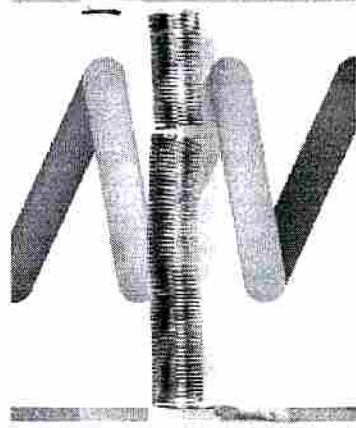

①

873

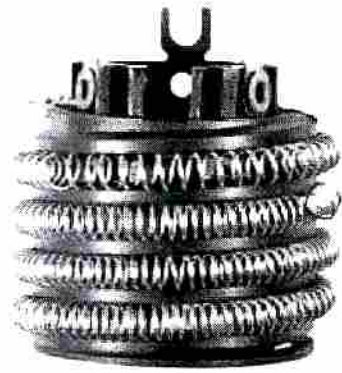

①

872  
J

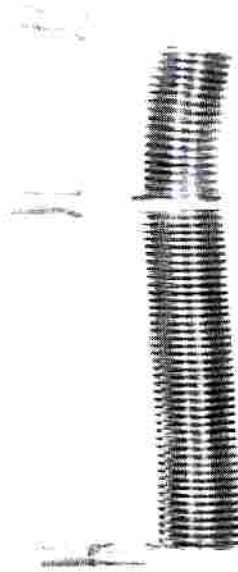
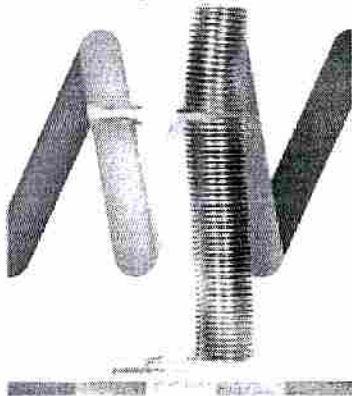

①





Interruptor 1 tecla  
CÓD.: 3200 | 25 UNID. Ⓢ  
CÓD.: 3201 | 12 UNID. Ⓢ



Interruptor 2 teclas  
CÓD.: 3202 | 25 UNID. Ⓢ  
CÓD.: 3203 | 12 UNID. Ⓢ  
CÓD.: 3204 | 12 UNID. Ⓢ



Interruptor 3 teclas  
CÓD.: 3205 | 25 UNID. Ⓢ  
CÓD.: 3206 | 12 UNID. Ⓢ  
CÓD.: 3207 | 12 UNID. Ⓢ  
CÓD.: 3208 | 12 UNID. Ⓢ



Pulsador p/ campainha  
CÓD.: 3209 | 25 UNID.



Pulsador p/ miniferia  
CÓD.: 3210 | 25 UNID.



Tomada 2P+T 250V-  
CÓD.: 3211 - 10A | 25 UNID.  
CÓD.: 3212 - 20A | 25 UNID.



2 Tomadas 2P+T 250V-  
Cód.: 3213 - 10A | 25 unid.  
Cód.: 3214 - 20A | 25 unid.

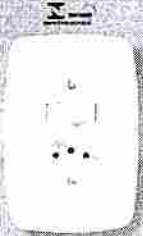

Interruptor 1 tecla + tomada 2P+T 250V-  
CÓD.: 3215 - 10A | 25 UNID. Ⓢ  
CÓD.: 3216 - 20A | 25 UNID. Ⓢ  
CÓD.: 3217 - 10A | 12 UNID. Ⓢ  
CÓD.: 3218 - 20A | 12 UNID. Ⓢ



Interruptor 2 teclas + tomada 2P+T 250V-  
CÓD.: 3219 - 10A | 25 UNID. Ⓢ  
CÓD.: 3220 - 20A | 25 UNID. Ⓢ  
CÓD.: 3221 - 10A | 12 UNID. Ⓢ  
CÓD.: 3222 - 20A | 12 UNID. Ⓢ  
CÓD.: 3223 - 10A | 12 UNID. Ⓢ  
CÓD.: 3224 - 20A | 12 UNID. Ⓢ



Interruptor 1 tecla + 2 tomadas 2P+T 250V-  
CÓD.: 4210 - 10A | 25 UNID. Ⓢ  
CÓD.: 4211 - 20A | 25 UNID. Ⓢ  
CÓD.: 4212 - 10A | 12 UNID. Ⓢ  
CÓD.: 4213 - 20A | 12 UNID. Ⓢ



Tomada vertical 2P+T 250V-  
CÓD.: 3280 - 10A | 25 UNID.  
CÓD.: 3281 - 20A | 25 UNID.



Tomada 2P+T 250V- (vermelha)  
CÓD.: 3230 - 10A | 25 UNID.  
CÓD.: 3231 - 20A | 25 UNID.

Sugerimos a utilização de tomadas na cor vermelha para identificar a alimentação de 220V na instalação.



Tomada vertical 2P+T 250V- (vermelha)  
CÓD.: 3289 - 10A | 25 UNID.  
CÓD.: 3293 - 20A | 25 UNID.



Interruptor bipolar  
CÓD.: 3280 - 20A | 25 UNID. Ⓢ  
CÓD.: 3291 - 20A | 12 UNID. Ⓢ



Interruptor intermediário  
CÓD.: 3292 - 20A | 12 UNID. Ⓢ



2 Tomadas 2P+T 250V-  
CÓD.: 4200 - 10A  
CÓD.: 4202 - 20A  
25 UNID.



3 Tomadas 2P+T 250V-  
CÓD.: 4201 - 10A  
CÓD.: 4203 - 20A  
25 UNID.

4x2

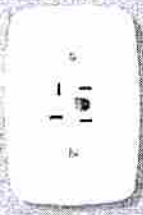

Tomada modular 2 vias RJ 11  
CÓD.: 3228 | 25 UNID.



Tomada duplo Jack RJ 11 redonda  
CÓD.: 3228 | 25 UNID.



Tomada duplo Jack RJ 11 retangular  
CÓD.: 3229 | 25 UNID.



Tomada Keystone RJ 45 CAT5  
CÓD.: 3232 | 25 UNID.



Corrector de antena  
CÓD.: 3269 | 25 UNID.



Campanha cega  
CÓD.: 3270 | 25 UNID.

4x2



Placa p/ 1 tomada redonda  
CÓD.: 3233 | 25 UNID.



Placa p/ interruptor 1 tecla  
CÓD.: 3234 | 25 UNID.



Placa p/ interruptor 2 teclas  
CÓD.: 3235 | 25 UNID.



Placa p/ interruptor 3 teclas  
CÓD.: 3236 | 25 UNID.



Placa p/ saída de fio  
Cód.: 3238 | 25 unid.



Placa cega  
CÓD.: 3239 | 25 UNID.



Placa p/ 1 tomada 2P+T  
CÓD.: 3240 | 25 UNID.



Placa p/ 2 tomadas 2P+T  
CÓD.: 3241 | 25 UNID.



Placa p/ interruptor 1 tecla + tomada 2P+T  
CÓD.: 3242 | 25 UNID.

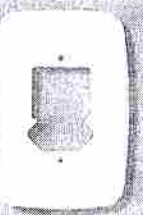

Placa p/ interruptor 2 teclas + tomada 2P+T  
CÓD.: 3243 | 25 UNID.



Placa p/ interruptor 1 tecla + 2 tomadas 2P+T  
CÓD.: 4220 | 25 UNID.

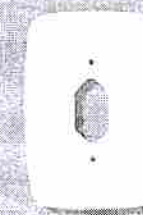

Placa p/ tomada 2P+T vertical  
CÓD.: 3284 | 25 UNID.



linha

874

Canaleta branca  
10x20x2000 mm  
9160 | 25 unid.  
9165 c/ dupla face | 25 unid.



Luva p/ canaleta 10x20  
9140 | 25 unid.

Cruzeta p/ canaleta 10x20  
9141 | 25 unid.

T p/ canaleta 10x20  
9142 | 25 unid.

Cotovelo 90°  
p/ canaleta 10x20  
9143 | 25 unid.

Cotovelo interno  
p/ canaleta 10x20  
9144 | 25 unid.

Cotovelo externo  
p/ canaleta 10x20  
9145 | 25 unid.

Canais para 10x20

Canaleta branca  
20x50x2000 mm  
9161 | 12 unid.  
9166 c/ dupla face | 12 unid.



Canaleta branca  
15x40x2000 mm  
9132 | 12 unid.  
9133 c/ dupla face | 12 unid.

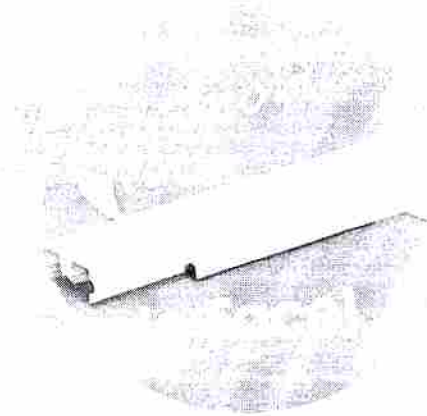

Caixa de Embutir 4x2  
9100 | 24 unid.

Caixa de Embutir 4x4  
9101 | 12 unid.

Caixa de Embutir Octogonal  
Teto 3x3  
9102 | 12 unid.

Caixa de Embutir Octogonal  
Teto 4x4  
9103 | 12 unid.

Linha Externa

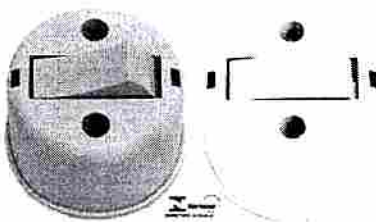

Interruptor de 1 tecla de sobrepor  
8100 | 25 unid.   
8101 | 25 unid.   
8207 | 25 unid.   
8208 | 25 unid.

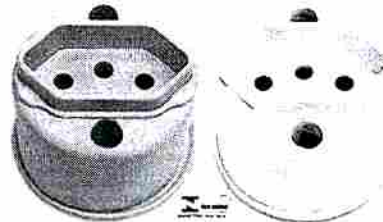

Tomada 2P+T de sobrepor  
8201 - 20A | 25 unid.  
8212 - 20A | 25 unid.  
8203 - 10A | 25 unid.  
8211 - 10A | 25 unid.

**PONTEIRA SDS**

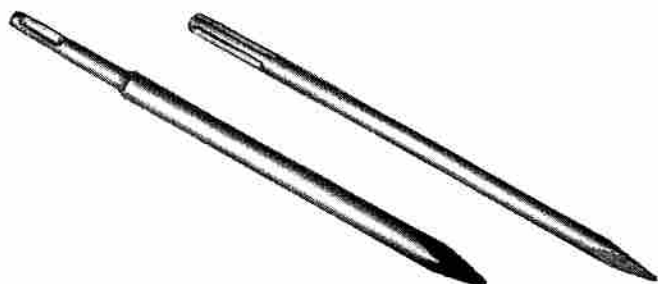

- ▶ Estas ferramentas de impacto tem dureza diferenciada no gume de corte ou ponta e na face de impacto que será golpeada
- ▶ Corpo em aço especial
- ▶ Utilizada em trabalhos de perfuração em pedras, concreto e tijolos juntamente com um martelo de rompedor/perfurador

ENCAIXE	TAMANHO	EMBALAGEM	CÓDIGO
SDS - PLUS	14 X 250 MM	10 / 100	9910
SDS - MAX	18 X 400 MM	5 / 25	9911

**PONTEIRA / TALHADEIRA**



- ▶ Produzida em aço carbono sextavada

MODELO	TAMANHO	EMBALAGEM	CÓDIGO
PONTEIRA	10" (25 CM)	6 / 60	9903
TALHADEIRA	10" (25 CM)	6 / 60	9902

**BROCA SDS - PLUS**

TAMANHO	EMB	CÓDIGO
4	110 MM	50 / 500 12.04.11
5	110 MM	50 / 500 12.05.11
5	160 MM	50 / 500 12.05.16
6	110 MM	50 / 500 12.06.11
6	160 MM	50 / 500 12.06.16
6	210 MM	50 / 500 12.06.21
6,5	160 MM	50 / 500 12.65.16
8	110 MM	50 / 500 12.08.11
8	160 MM	50 / 400 12.08.16
8	210 MM	50 / 200 12.08.21
10	160 MM	20 / 200 12.10.16
10	210 MM	20 / 200 12.10.21
10	260 MM	20 / 200 12.10.26
10	310 MM	20 / 200 12.10.31
12	160 MM	20 / 200 12.12.16

TAMANHO	EMB	CÓDIGO
12	210 MM	20 / 200 12.12.21
12	260 MM	20 / 200 12.12.26
12	310 MM	20 / 200 12.12.31
12	460 MM	10 / 100 12.12.46
13	160 MM	20 / 200 12.13.16
13	260 MM	20 / 200 12.13.26
14	160 MM	25 / 250 12.14.16
14	210 MM	20 / 200 12.14.21
14	260 MM	25 / 150 12.14.26
16	210 MM	10 / 100 12.16.21
16	260 MM	10 / 100 12.16.26
16	600 MM	25 / 50 12.16.60
18	210 MM	10 / 100 12.18.21
18	310 MM	25 / 50 12.18.31
20	210 MM	10 / 40 12.20.21



**BROCA PARA METAL HSS - POLEGADAS**

DIN 338

TAMANHO	EMB	CÓDIGO
1/16"	10 / 5000	1270
5/64"	10 / 5000	1271
3/32"	10 / 5000	1272
7/64"	10 / 5000	1273
1/8"	10 / 5000	1274
9/64"	10 / 5000	1275
5/32"	10 / 5000	1276
11/64"	10 / 4000	1277
3/16"	10 / 4000	1278
13/64"	10 / 2000	1279
7/32"	10 / 2000	1280
1/4"	10 / 1500	1281
9/32"	10 / 1000	1282
5/16"	10 / 1000	1283
3/8"	5 / 500	1284
7/16"	5 / 350	1285
1/2"	5 / 300	1286

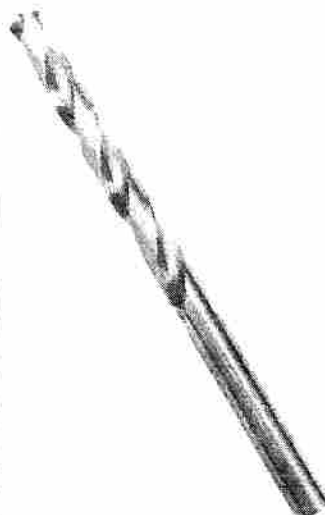

**BROCA PARA METAL HSS - MM**

DIN 338

TAMANHO	EMB	CÓDIGO
2 x 49mm	10 / 5000	1242
3 x 61mm	10 / 5000	1243
3,2 x 65mm	10 / 5000	1263
4 x 75mm	10 / 5000	1244
5 x 86mm	10 / 2000	1245
6 x 93mm	10 / 2000	1246
7 x 109mm	10 / 1000	1247
8 x 117mm	5 / 1000	1248
9 x 125mm	5 / 500	1249
10 x 133mm	5 / 500	1250
11 x 142mm	5 / 350	1251
12 x 151mm	5 / 300	1252

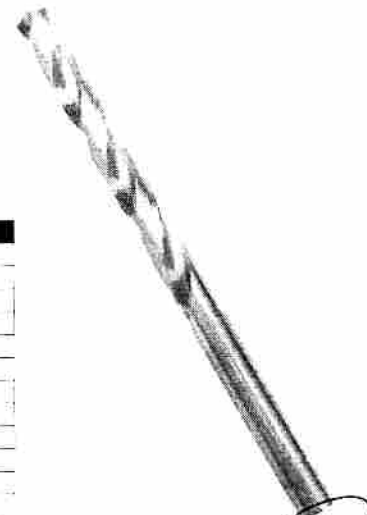



# CONECTOR DERIVAÇÃO PERFURANTE

CONNECTOR  
CONECTOR

Metalurgica

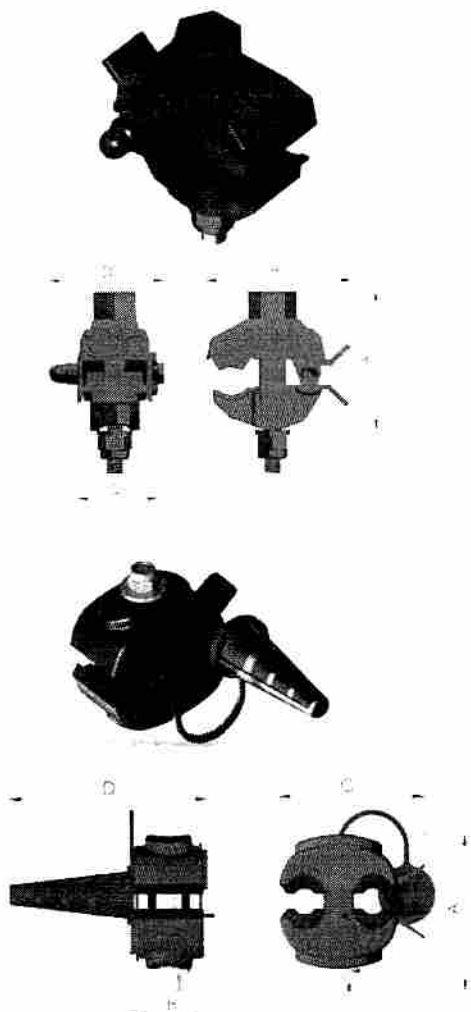

**UTILIZAÇÃO:** Conexões de derivação por perfuração em condutores isolados de cobre e/ou alumínio, em redes secundárias e ramais aéreos de baixa tensão.

**CONDUTOR:** Fios e cabos de cobre e alumínio, série métrica e AWG/MCM.

**COMPOSIÇÃO:** Fabricado com polímeros de alta resistência mecânica, contatos dentados em liga de cobre de alta condutividade elétrica, parafuso e arruela lisa em aço zincado eletrolítico e porca limitadora de torque em alumínio de alta resistência mecânica.

**ACABAMENTO:** Contato dentado estanhado e porca de alumínio decapado fosco. Superfície externa lisa, isenta de rebarbas, rachaduras impurezas ou porosidades.

**USAGE:** Connection in derivation applied in any Fuse Key Base "C", projected with a great contact surface and a wide accommodation of fuse links.

**CONDUCTOR:** Conductor is not used directly.

**COMPOSITION:** Metallic components manufactured in copper league of high electric conductivity and mechanical resistance and pipe with the most advanced insulation technology.

**FINISHING:** Contact area of the metallic pieces covered with coats of electrolytical silver.

**UTILIZACIÓN:** Conexión de derivación por perforación del aislante em redes y ramais aéreos de ado en cualquier Llave Fusible Base "C", proyectada con una gran superficie de contacto y una amplia acomodación de "Fios" fusibles.

**CONDUCTO:** No se usa conductor directamente.

**COMPOSICIÓN:** Componentes metálicos fabricados en liga de cobre de gran conductividad eléctrica y resistencia mecánica, y tubo con la más avanzada tecnología de aislación.

**ACABAMIENTO:** Área de contacto de las piezas metálicas revestidas con plata electrolítica.

Condutores / Conductors / Conductores					Dimensões / Dimensions Dimensiones (mm)		
Código Code Código	Principal Run Principal Ø		Derivação Tap Derivación Ø		A	B	C
	Min.	Max.	Min.	Max.			
CPP001	10	95	1,5	10	35	24	50
CPP002	16	95	4	35	45	32	57
CPP003	50	120	6	35	55	30	63

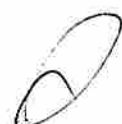

SEUS EQUIPAMENTOS  
MERECEM UMA LINHA DE  
**PROTEÇÃO.**  
PROTEJA O QUE VOCE CONQUISTOU.

877  
J

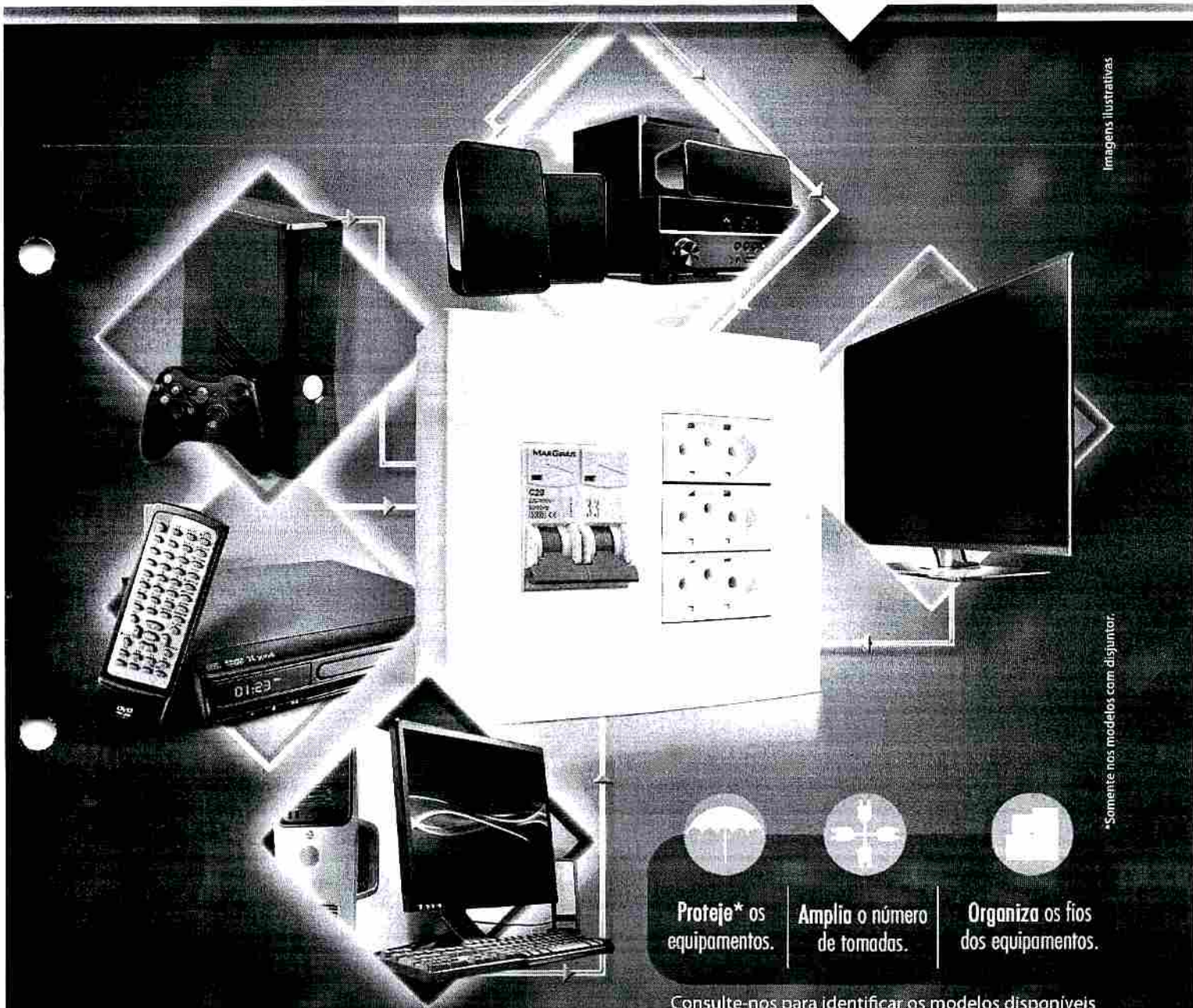

Imagens Ilustrativas

\*Somente nos modelos com disjuntor.

-  Proteja\* os equipamentos.
-  Amplia o número de tomadas.
-  Organiza os fios dos equipamentos.

Consulte-nos para identificar os modelos disponíveis e suas respectivas funções.

0800 707 3262 [www.margirius.com.br](http://www.margirius.com.br)

**MG**<sup>®</sup>  
MARGIRIUS



# Central de proteção MarGirius. Protege, amplia e organiza.

Possibilidades de utilização: ar condicionado, micro-ondas, copiadoras, lava-louças, lavadoras, secadoras de roupas, bombas para piscina, TVs, DVDs, home theater, computadores e máquinas em geral.



## Caixas de Proteção Slim:

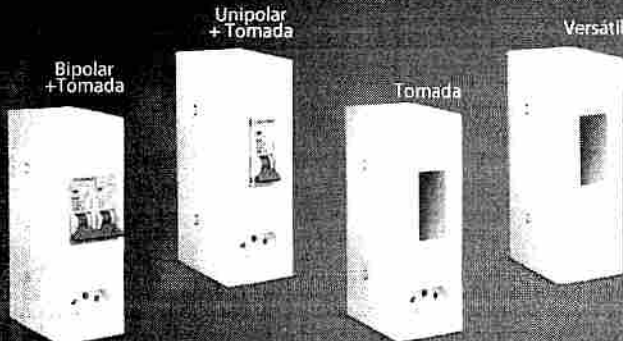

Diferenciam-se por serem compactas. São utilizadas no comando e proteção contra sobrecargas e curtos-circuitos (apenas nos modelos com Disjuntor) de equipamentos eletroeletrônicos.

Cód.	Descrição	Nº Disjuntores	Corrente Nominal	Disjuntor
15682	CP2-10.1 Caixa Disjuntor	1	10A	Unipolar 10A Curva C
15683	CP2-10.2 Caixa Disjuntor	1	10A	Bipolar 10A Curva C
15684	CP2-20.1 Caixa Disjuntor	1	20A	Unipolar 20A Curva C
15685	CP2-20.2 Caixa Disjuntor	1	20A	Bipolar 20A Curva C
15686	CP2-01 Caixa Tomada	1	20A	-
15687	CP2-00 Caixa Versátil	-	-	-

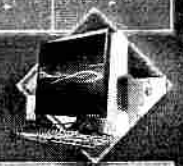

## Caixas de Proteção:

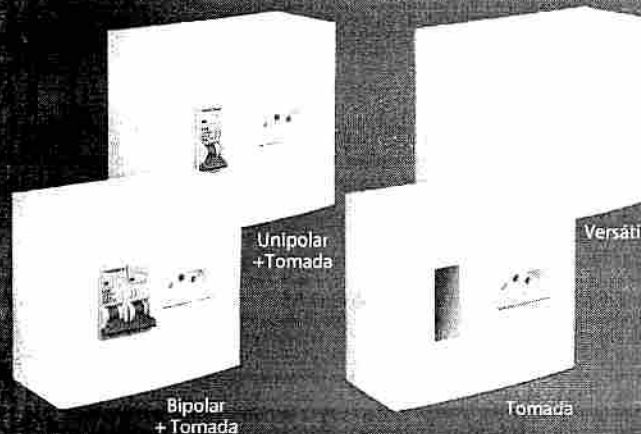

São utilizadas no comando e proteção contra sobrecargas e curtos-circuitos (apenas nos modelos com Disjuntor) de equipamentos eletroeletrônicos.

Cód.	Descrição	Nº Disjuntores	Corrente Nominal	Disjuntor
15676	CP1-10.1 Caixa Disjuntor	1	10A	Unipolar 10A Curva C
15677	CP1-10.2 Caixa Disjuntor	1	10A	Bipolar 10A Curva C
15678	CP1-20.1 Caixa Disjuntor	1	20A	Unipolar 20A Curva C
15679	CP1-20.2 Caixa Disjuntor	1	20A	Bipolar 20A Curva C
15680	CP1-01 Caixa Tomada	1	20A	-
15681	CP1-00 Caixa Versátil	-	-	-



## Módulos de Proteção e Módulos Tomadas:

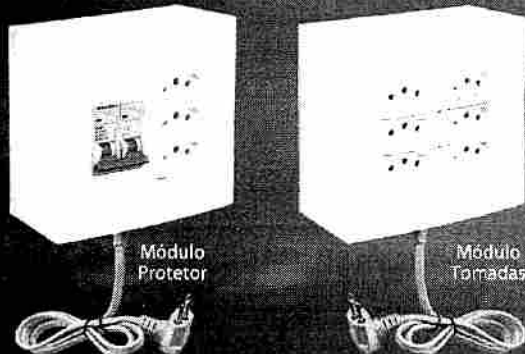

São utilizados no comando e proteção de equipamentos eletroeletrônicos, contra sobrecargas, curtos-circuitos, surtos de tensão e interferências eletromagnéticas. Para ampliar a quantidade de tomadas protegidas, use o Módulo Tomadas.

Cód.	Descrição	Nº tomadas	Corrente Nominal	Disjuntor
15673	CP1-08K1 Módulo Protetor 127V~	3	10A	Unipolar 10A Curva C
15674	CP1-08K2 Módulo Protetor 220V~	3	10A	Bipolar 10A Curva C
15675	CP1-06 Módulo Tomadas	6	10A	-

faça  
**VOCE MESMO**

é fácil | é rápido | é MarGirius

INFORMAÇÕES TÉCNICAS E GABARITO DE FURAÇÃO,  
NA PARTE INTERNA DA EMBALAGEM.

0800 707 3262 [www.margirius.com.br](http://www.margirius.com.br)

**MG**<sup>®</sup>  
MARGIRIUS



Fluorescentes

compactas

compactas

# Lâmpada Fluorescente Spiralux 59W 127V 640 E27

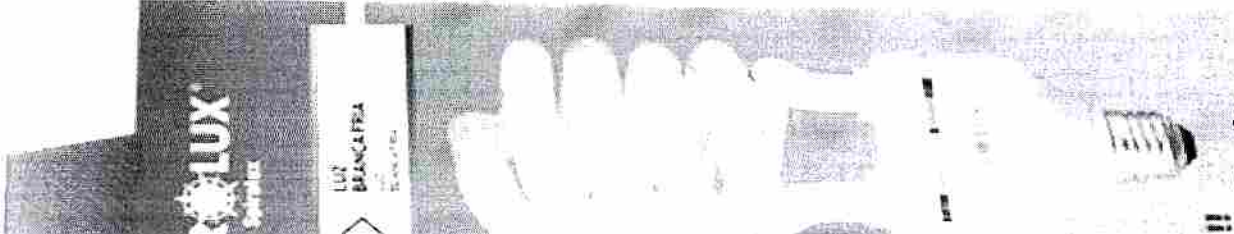

Disponível

SKU: 04268

Ideal para iluminação residencial e comercial.

Excelente índice de reprodução de cores. Funciona em qualquer posição.



# REDNOV FERRAMENTAS LTDA

CNPJ: 45.769.285/0001-68

Rua Berta Mette, 149 - Itoupavazinha, Blumenau - SC  
CEP: 89066-530

IE: 261613057

IM: 155834

880

## PROPOSTA DE PREÇO

A/C

PREFEITURA MUNICIPAL DE BANDEIRANTES - PR

PE: 34/2023

LIC: 987445

### DADOS DA EMPRESA

Nome da Empresa: REDNOV FERRAMENTAS LTDA  
CNPJ: 45.769.285/0001-68  
IE: 261613057  
IM: 155834  
E-mail: propostas@rednov.com.br

Endereço: Rua Berta Mette, 149, Itoupavazinha  
Cidade/UF: Blumenau / SC  
CEP: 89066-530  
Telefone: (47) 3057-3925

### DADOS DO REPRESENTANTE

Nome Completo: Lenilso Luis da Silva  
Nacionalidade: Brasil  
Estado Civil: Solteiro  
Telefone: (47) 3057-3925

Função: Gerente  
Profissão: Administração  
CNH: 6629344910  
CPF: 049.366.759-89

### DADOS BANCÁRIOS

AGÊNCIA: 3069-4

BANCO: SICCOB - 756

CONTA CORRENTE: 338.517-5

### INFORMAÇÕES PARA CONTATO E ENVIOS:

ATAS E CONTRATOS:

atas@rednov.com.br

EMPENHOS

empenhos@rednov.com.br

Apresentamos nossa proposta de preços:

Item	Qtde	UN	Material	Marca/Modelo	Preço Unit.	Preço Total
105	5	UND	ESCADA DE ALUMINIO 8 DEGRAUS EXTESIVA	Alumasa / EAA8 / 944646	R\$ 577,25	R\$ 2.886,25
107	2	UND	ESCADA SINGELA DE FIBRA DE VIDRO P/ POSTE PÉ EMBORRACHADO - 6,00 M	Escadas SC / EFS - 19	R\$ 1.069,86	R\$ 2.139,72
179	200	UND	VENTILADOR ELETRÔNICO ROTATIVO DE PAREDE - 3 PÁS - C/ 60CM 127V 200W -(ENTREGA SEM INSTALAÇÃO)	VENTISOL / VOP 60 / 543	R\$ 214,22	R\$ 42.844,00
<b>Total</b>					<b>R\$ 47.869,97</b>	

Valor Total: Quarenta Sete Mil, Oitocentos e Sessenta Nove Reais, e Noventa Sete Centavos.

Condições Comerciais:

Validade da Proposta: 60 (Sessenta) Dias

propostas@rednov.com.br | (47) 3057-3925

# REDNOV FERRAMENTAS LTDA

CNPJ: 45.769.285/0001-68

Rua Bento Fielto, 149, Itapavazinha, Blumenau/SC,  
CEP 89066-530

IL: 261010057

PI: 155834

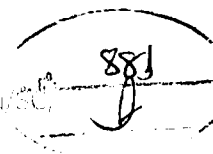

**Prazo de Pagamento:** 30 (Trinta) Dias

**Prazo de Entrega:** 15 (Quinze) Dias

**Local de Entrega:** Conforme edital

**Garantia:** 12 (Doze) Meses

**Frete:** Incluso

**Impostos:** Todos inclusos. Não nos responsabilizamos pelo recolhimento de taxas e/ou simulacros de impostos desta operação e que são devidos à Secretaria de Estado da Fazenda da UF destino pelo destinatário. Ressalvado o caso de quando estiver previsto no edital a inclusão destes custos.

**Entrega:** 1. Nossas entregas são feitas de segunda-feira a sexta-feira, em horário comercial, exceto feriados locais e nacionais. Se houver instrução no Edital para entrega em outros horários ou dias, prevalece a solicitação do Edital.

2. A REDNOV FERRAMENTAS LTDA alerta que o serviço de entrega do produto não engloba o transporte de produtos por escadas ou guindastes, em locais que dificultem a entrega ou que possam acarretar danos à mercadoria, salvo instrução acerca destes casos constantes no edital.

3. Informamos aos Clientes para se atentarem as dimensões dos produtos. É responsabilidade do Cliente caso o produto tenha dimensões superiores ao local de acesso da entrega, dificultando ou impossibilitando que a mesma seja concluída.

4. Não realizamos entregas em endereço diferente do daquele inerente ao CNPJ de faturamento, conforme legislação vigente. Caso houver diferença entre o endereço de entrega e o do o CNPJ de faturamento, solicitaremos tempestivamente os dados necessários para emissão da NFe de transporte.

Blumenau, 10 de Julho de 2023

Lenilso Luis da Silva  
Responsável Legal  
CPF: 049.366.759-89



882

## Escada Extensiva em Fibra de Vidro EFD-19

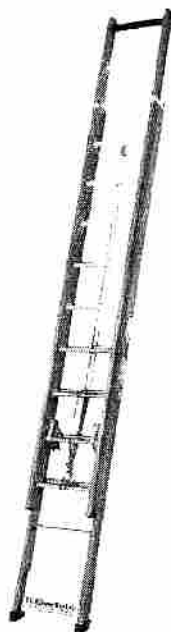

Escada em resina termoplástica reforçada com fibras de vidro, garantindo alta resistência mecânica a um baixo peso. Degraus em liga de alumínio tratada termicamente com frisos antiderrapantes. Cadeira em liga de alumínio, encosto em cinta de náilon revestida em borracha vulcanizada. Acionamento do lance móvel manual por sistema de roldanas e corda.

- Altura Fechada: 3,6m
- Altura Aberta: 6m
- Degraus Úteis: 19

# Profissional 2x8

944646

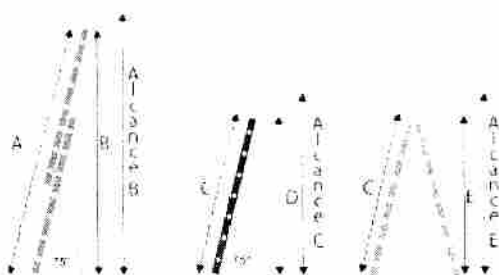
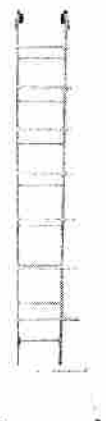
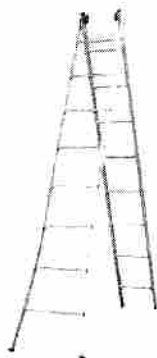

2x8 Degraus: 944646	
A	422 cm
B	409 cm
C	263 cm
D	254 cm
E	251 cm
Alcance B	463 cm
Alcance C	318 cm
Alcance E	399 cm

- Dados técnicos**

**Quantidade de Degraus**

2x8 degraus

**Material**

Metal e plástico

884  
J

<b>Tipo de Material</b>	Aluminio e polipropileno
<b>Capacidade de Peso</b>	120 Kg
<b>Altura da escada fechada</b>	2,63 m
<b>Altura da escada estendida</b>	4,22 m
<b>Distância entre pés</b>	0,58 m
<b>Quantidade de Posições</b>	03
<b>Dobrável</b>	Sim
<b>Peso do Produto</b>	10,03 Kg
<b>Tipo</b>	Extensiva
<b>Produto</b>	Escada
<b>Marca</b>	Alumasa
<b>Cor</b>	Prata, Azul
<b>Referência do Produto</b>	944646
<b>Uso Indicado</b>	Profissional
<b>Garantia do Fabricante</b>	36 meses





# VENTILADOR DE PAREDE

# 60cm

## BIVOLT

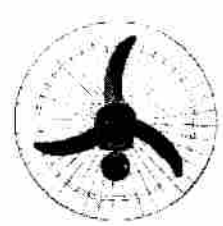
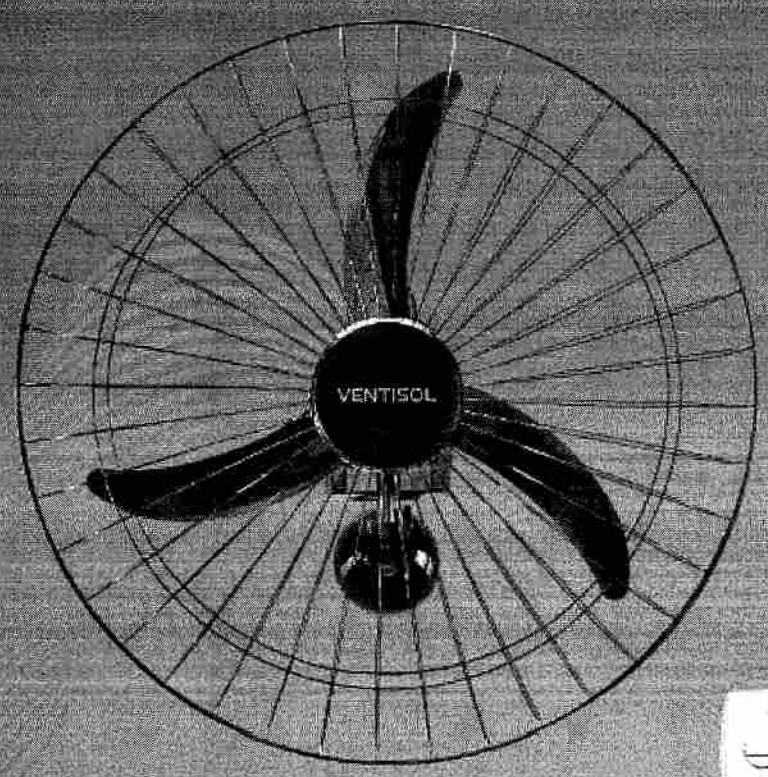
- 
**PINTURA ELETROSTÁTICA**  
 Grade com pintura que protege contra corrosão
- 
**MOTOR 200W**  
 Alta capacidade de ventilação
- 
**BIVOLT SELETIVO**  
 Basta selecionar na chave seletora
- 
**GRADES EM AÇO**  
 Mais segurança e durabilidade
- 
**HÉLICE EM PLÁSTICO**  
 Aumentam a vida útil do motor
- 
**OSCILANTE**  
 Oscilação horizontal automática
- 
**NÍVEIS DE INCLINAÇÃO**  
 A inclinação pode ser ajustada
- 
**CHAVE DE CONTROLE**  
 Controle da velocidade para parede
- 
**3 OPÇÕES DE COR**  
 Preto | Cromado | Branco

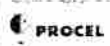

Energia (FABRILEX)		VENTILADOR DE PAREDE
		
Consumo de Energia (kWh/mês)	5,44	
Eficiência Energética (MWh/m³)	0,203	
Vazão (m³/h)	1,20	
Diâmetro da Hélice (cm)	52,1	
Diâmetro da Grade (cm)	61,3	
<small>Para obter as condições de comercialização para seu estado consulte o Manual Técnico de Instalação de Ar Condicionado em Ar.</small>		
		

INDÚSTRIA BRASILEIRA

DADOS FISCAIS		DADOS LOGÍSTICOS		DADOS TÉCNICOS		DADOS ENERGIA	
Modelo		Marca		Classe		Consumo	
Quantidade		Logotipo		Diâmetro		Velocidade	
Valor Unitário		Valor Total		Diâmetro da Hélice		Diâmetro da Grade	
Valor Total							

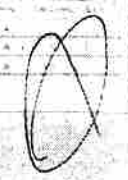

## PROPOSTA DE PREÇO

Ao

Município de Bandeirantes – PR

**Ref. Pregão Eletrônico nº 34/2023-PMB**

Prezados Senhores,

Apresentamos e submetemos a apreciação de Vossa Senhoria, nossa proposta de preços para fornecimento dos produtos abaixo discriminados, em conformidade com o constante no Termo de Referência, e demais documentos integrantes do Pregão em referência, sendo:

ITEM	DESCRIÇÃO DETALHADA	QTD	UNID	VALOR UNITÁRIO	VALOR TOTAL
60	CAPACITOR P/ REATOR 30UF – 380V. MARCA/ MODELO/ FABRICANTE: EOS / 30 MF.	50	UN	R\$ 44,66	R\$ 2.233,00
61	CAPACITOR P/ VENTILADOR - 2 FIOS 10UF – 250V. MARCA/ MODELO/ FABRICANTE: EOS/ 10 MF.	50	UN	R\$ 13,50	R\$ 675,00
62	CHAVE/CONTROLE DE VELOCIDADE - PARA VENTILADOR DE PAREDE – P/ CAIXINHA 4X2. MARCA/ MODELO/ FABRICANTE: RIMA/ 4X2.	50	UN	R\$ 30,30	R\$ 1.515,00

**Valor Total da Proposta: R\$ 4.423,00 (Quatro mil, quatrocentos e vinte e três reais).**

### 1. Identificação do Licitante:

Razão Social: RPF Comercial Ltda

CNPJ: 03.217.016/0001-49 / IE: 90.468.970-02

Endereço: Rua Francisco Nunes, 557 / 391 – Rebouças – Curitiba – PR – CEP 80.215-000

Telefone / Fax: (41) 3015-5696 / WhatsApp: (41) 98879-3507 / E-mail: [rpf@rpfcomercial.com.br](mailto:rpf@rpfcomercial.com.br)

Representante Legal: Elcio Castelhana

RG: 8.005.461 (SSP/SP) / CPF: 032.750.798-59

Empresa optante pelo **Simples nacional** / Enquadrada como **Empresa de Pequeno Porte**

Banco: Banco Inter (077) / AG: 0001-9 / C/C: 7932862-8

### 2. Objeto e preço proposto:

O objeto da presente licitação destina-se à aquisição de materiais elétricos, eletrônicos, fitas adesivas, ferramentas, tubos e conexões, EPI para eletricista, ferragens, escadas e postes de concreto para diversas secretarias do município de Bandeirantes-PR, a fim de cumprir todas as imposições legais.

**Valor Total da Proposta: R\$ 4.423,00 (Quatro mil, quatrocentos e vinte e três reais).**

887  
J

No preço proposto acima, já estão incluídas todas e quaisquer despesas com frete/transporte/entrega, mão de obra para carga e descarga, seguros, encargos sociais, tributos, produtos e/ou contribuições e quaisquer outras despesas necessárias e indispensáveis que incidam ou vierem a incidirem sobre o objeto proposto.

### 3. Informações complementares:

Prazo de Entrega: 15 (quinze) dias.

Validade da Proposta: 60 (sessenta) dias, contados a partir da data de abertura do pregão.

Forma de Pagamento: em até 30 (trinta) dias após a apresentação da Nota Fiscal.

### 4. Declaração:

Declaramos que conhecemos, concordamos e atendemos a todas as especificações do edital.

Curitiba, 21 de julho de 2023.

**ELCIO  
CASTELHANO  
:03275079859**

Assinado digitalmente por ELCIO  
CASTELHANO:03275079859  
DN: C=BR, O=ICP-Brasil, OU=Presencial,  
OU=01554285000175, OU=Secretaria da  
Receita Federal do Brasil - RFB, OU=RFB  
e-CPF A1, OU=(em branco), CN=ELCIO  
CASTELHANO:03275079859  
Razão: Eu sou o autor deste documento  
Localização: sua localização de assinatura aqui  
Data: 2023.07.21 08:54:21-03'00'  
Foxit PDF Reader Versão: 11.2.2

Elcio Castelhana – Administrador

CPF 032.750.798-59 / RG 8.005.461 SSP/SP



# Chave Rima para Oscilante Bivolt Com Caixa Externa

Marca: RIMA

888  
J

## Chave Rima para Oscilante Bivolt Com Caixa Externa

### Características:

Marca: Rima  
Modelo: CL  
Referência: 902-CLOX  
Cor: Branco

### Especificações:

Produção em plástico ABS

### Características técnicas:

Tensão de alimentação: bivolt automático  
Cargas máximas para 127v e 220v: 400w e 1800w

### Aplicação:

Lâmpadas incandescentes  
Ventiladores  
Reatores indutiva  
Motores monofásicos até 1,2 cv  
Resistências de aquecimento e exaustores

### Dimensões:

Altura: 20 cm  
Largura: 13 cm  
Profundidade: 5 cm  
Peso: 0,08 gramas

### Ciclos

*Técnica: Utilizar somente em cargas compatíveis com a potência especificada no dimmer.*

*A instalação e segurança: É importante que o produto seja instalado por profissional habilitado. Antes de instalar, desligue a energia elétrica.*

889

**CAPACITOR EOS 30UF 380V**



830

# Capacitor 10 uF 250V com Fio



Capacitor 10 uF 250v com Fio

830



## CARTA PROPOSTA DE PREÇOS AJUSTADA

Ao Sr (a) Pregoeiro (a) da Prefeitura Municipal de Bandeirantes/PR

### LICITAÇÃO PREGÃO ELETRÔNICO Nº 34/2023

<b>Fornecedor:</b>	Sidnei Nogueira		
<b>CNPJ</b>	33.522.588.0001/00		
<b>Inscrição Estadual</b>	260.166.596		
<b>Endereço:</b>	Rua Treze de maio, 46, centro		
<b>Cidade</b>	Porto União-SC		
<b>CNPJ:</b>	33.522.588/0001-00		
<b>Email:</b>	energiasolarinove@gmail.com	<b>Telefone:</b>	(42)99954-4408
<b>Banco: BRASIL</b>	Nº Banco: 001	Agência: 2490-2	Conta Corrente: 32930-4
<b>CHAVE PIX:</b>	admin@inoveenergiasolar.com		
VALIDADE DA PROPOSTA: no mínimo 60 (sessenta) dias.			
PREVISAO DE ENTREGA: 07 (sete) dias a partir do recebimento da Nota de Empenho			
CONCORDAMOS COM TODAS AS CONDIÇÕES DO EDITAL:			
<i>Senhor Fornecedor: Para sua maior segurança, observe as condições estabelecidas no Edital:</i>			

### ITENS DA PROPOSTA FORNECEDOR

Item	Qtde	Unid	Especificações	Marca/ Fabrica	Modelo	Valor Unit. R\$	Valor Total R\$
127	50	Unid	Interruptor Material: Pvc Rígida, Aplicação: Instalações Elétricas, Cor: Branca, Corrente Nominal: 10 A, Dimensões: 4 X 2 POL, Tipo: Bipolar, Formato: Retangular	Ilumi	1931	6,74	337,00
128	50	Unid	Interruptor Material: Termoplástico Autoextinguível, Acabamento: Com Placa E Parafuso, Aplicação: Instalações Elétricas, Corrente Nominal: 10 A, Tipo: Paralelo_(Three- Way), Quantidade Seções: 1 UN, Tensão Nominal: 250 V, Tipo Acionamento: Tecla Dupla, Posição Relativa: Sobrepor, Formato: Retangular	Ilumi	1924	7,14	357,00
129	30	Unid	Interruptor Material: Termoplástico Autoextinguível, Corrente Nominal: 10 A, Tipo: Triplo, Tensão Nominal: 250 V, Tipo Acionamento: Tecla Simples Horizontal, Quantidade Polos: 3 U	Ilumi	1919	9,86	295,80
148	100	Unid	Plugue Número Polos: 2 P + T, Corrente Nominal: 20 A, Tipo: Fêmea, Tensão Nominal: 250 V, Formato Contato: Redondo	Pluzie	9256	4,99	499,00

**Endereço:** Rua Treze de maio, 46, no Centro de Porto União/SC, CEP 89400-000

**Telefone:** (42) 9 9954-4408, **e-mail:** energiasolarinove@gmail.com

149	100	Unid	Plugue Número Polos: 2 P + T, Corrente Nominal: 10 A, Tipo: Macho, Normas Técnicas: Nbr 14136, Tipo Saída: Lateral 90°, Cor Corpo: Cinza, Tensão Nominal: 250	Ilumi	1416	5,23	523,00
174	30	Unid	Tomada Material: Pvc - Cloreto De Polivinila, Modelo: Dupla, Aplicação: Condulete Instalação Elétrica, Corrente Nominal: 20 A, Características Adicionais: Completa (Caixa, Espelho E Tomada), Cor Corpo: Branca, Tensão Nominal: 250 V, Formato Contato: 2p + T	Pluzie	3214	5,08	152,40
							2.164,20

892  
J

Valor Total e final por extenso: R\$ 2.164,20 (dois mil cento e sessenta e quatro reais e vinte centavos)

**NO CASO DE MICROEMPRESA E EMPRESA DE PEQUENO PORTE, ASSINALE:**

(X) Declaramos para os devidos fins, que somos Microempresa ou Empresa de Pequeno Porte, nos termos da Lei Complementar nº 123/2006 e suas alterações, e que fazemos prova de tal condição com os documentos enviados - DOCUMENTAÇÃO, conforme previsto no Edital.

**IMPORTANTE:**

1. A assinatura do fornecedor implica na sua total aceitação das regras deste processo licitatório.
- ▶ Declaramos que nesta proposta estão incluídas eventuais vantagens e/ou abatimentos, impostos, transporte (carga e descarga) até o destino, taxas e encargos sociais, obrigações trabalhistas, previdenciárias, fiscais e comerciais e outras quaisquer que incidam sobre a contratação.

IMPRESO DIGITAL  
SIDNEI NOGUEIRA 46451447153  
www.portalpublico.com.br  
http://portalpublico.com.br/portalpublico/portalpublico



Porto União-SC, 20 de julho de 2023.

*Sidnei Nogueira*

SIDNEI NOGUEIRA 46451447153  
Sidnei Nogueira  
RG 591207540 SSP/SP  
CPF 46451447153

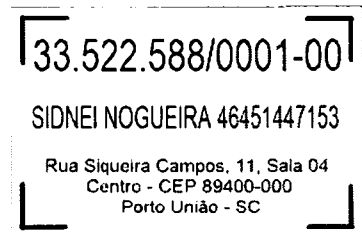

# linha Soquetes

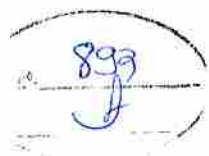

Soquete móvel c/ borne branco  
(sem chave)  
8600 | 25 und  
● 8601 | 25 und.

Soquete c/ rabicho branco  
8602 | 25 und  
● 8603 | 25 und.

Receptáculo de porcelana c/ borne  
(c/ embalagem)  
8640 - embalagem | 25 und.  
8641 - c/ embalagem | 50 und.

Tampão da tomada saquinho  
c/ 12 unidades  
8716 | 300 und.

## Linha

## Plafonier

## lançamento

PLAFON (COM  
BOCAL DE PORCELANA)  
100W - 250V

PLAFON  
(COM BORNE)  
60W - 250V



8508 | 10 und  
● 8509 | 10 und  
8510 | 10 und  
8511 | 10 und  
8512 | 10 und  
● 8513 | 10 und

8516 | 10 und  
● 8517 | 10 und

8518 | 10 und

8519 | 10 und  
● 8520 | 10 und

## Linha

## Pinos e Pluques

Tomada desmontável  
2P 250V- 25 und.

● 9232 - 10A ● 9240 - 20A  
● 9233 - 10A ● 9241 - 20A  
● 9236 - 10A ● 9247 - 20A  
● 9234 - 10A ● 9242 - 20A  
● 9235 - 10A ● 9243 - 20A  
● 9238 - 10A ● 9246 - 20A

Tomada desmontável  
2P+T 250V- 25 und.

● 9248 - 10A ● 9256 - 20A  
● 9249 - 10A ● 9257 - 20A  
● 9255 - 10A ● 9263 - 20A  
● 9250 - 10A ● 9258 - 20A  
● 9251 - 10A ● 9259 - 20A  
● 9254 - 10A ● 9262 - 20A

Pino gigante 2P 250V-  
25 und.

● 9600 - 10A ● 9608 - 20A  
● 9601 - 10A ● 9609 - 20A  
● 9602 - 10A ● 9610 - 20A

Pino gigante 2P+T  
250V- 25 und.

● 9516 - 10A ● 9524 - 20A  
● 9517 - 10A ● 9525 - 20A  
● 9518 - 10A ● 9526 - 20A

Pluque desmontável  
2P 250V- 25 und.

● 9200 - 10A ● 9206 - 20A  
● 9201 - 10A ● 9209 - 20A  
● 9202 - 10A ● 9210 - 20A  
● 9203 - 10A ● 9211 - 20A  
● 9206 - 10A ● 9214 - 20A  
● 9207 - 10A ● 9215 - 20A

Pluque desmontável  
2P+T 250V- 25 und.

● 9216 - 10A ● 9224 - 20A  
● 9217 - 10A ● 9225 - 20A  
● 9218 - 10A ● 9226 - 20A  
● 9219 - 10A ● 9227 - 20A  
● 9222 - 10A ● 9230 - 20A  
● 9223 - 10A ● 9231 - 20A

Adaptador Reverso 2P+T  
25 und.  
● 9289 | 15A 250V-  
● 9287 | 15A 250V-  
● 9288 | 15A 250V-

Adaptador 2P  
25 und.  
● 9294 | 10A 250V-  
● 9292 | 10A 250V-  
● 9293 | 10A 250V-

Adaptador 2P+T  
25 und.  
● 9283 | 10A 250V-  
● 9281 | 10A 250V-  
● 9282 | 10A 250V-

Benjamim 2P  
25 und.  
● 9264 | 10A 250V-  
● 9271 | 10A 250V-  
● 9265 | 10A 250V-  
● 9266 | 10A 250V-  
● 9267 | 10A 250V-  
● 9270 | 10A 250V-  
● 9268 | 10A 250V-

Benjamim 2P+T  
25 und.  
● 9296 | 10A 250V-  
● 9295 | 10A 250V-  
● 9297 | 10A 250V-  
● 9290 | 10A 250V-  
● 9291 | 10A 250V-  
● 9298 | 10A 250V-  
● 9299 | 10A 250V-



894

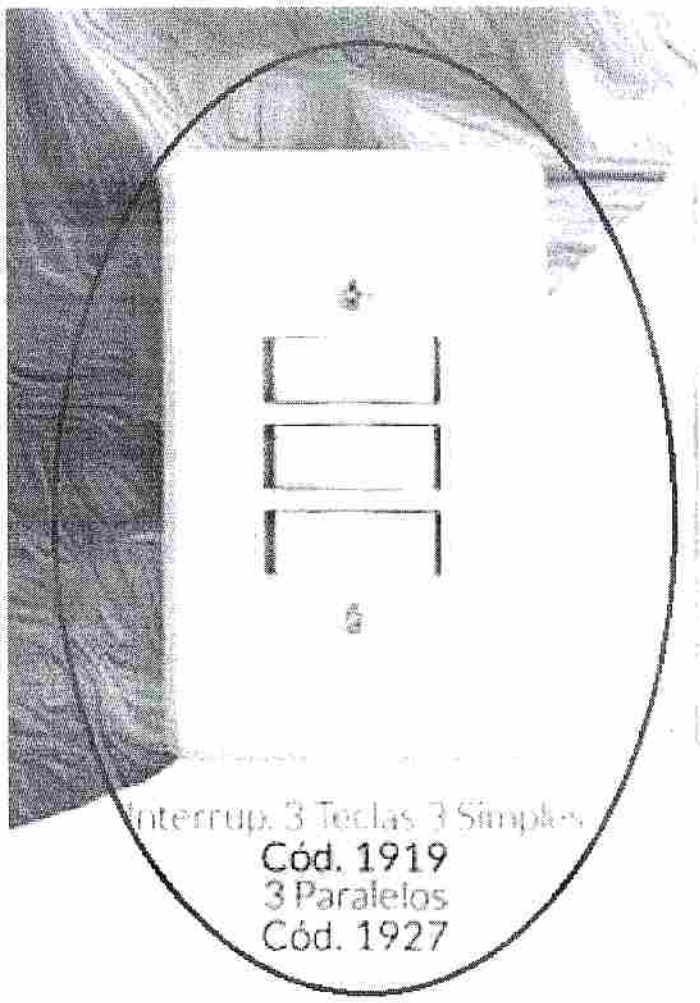

Interrup. 3 Teclas 3 Simples  
Cód. 1919  
3 Paralelos  
Cód. 1927

0

835  
↓

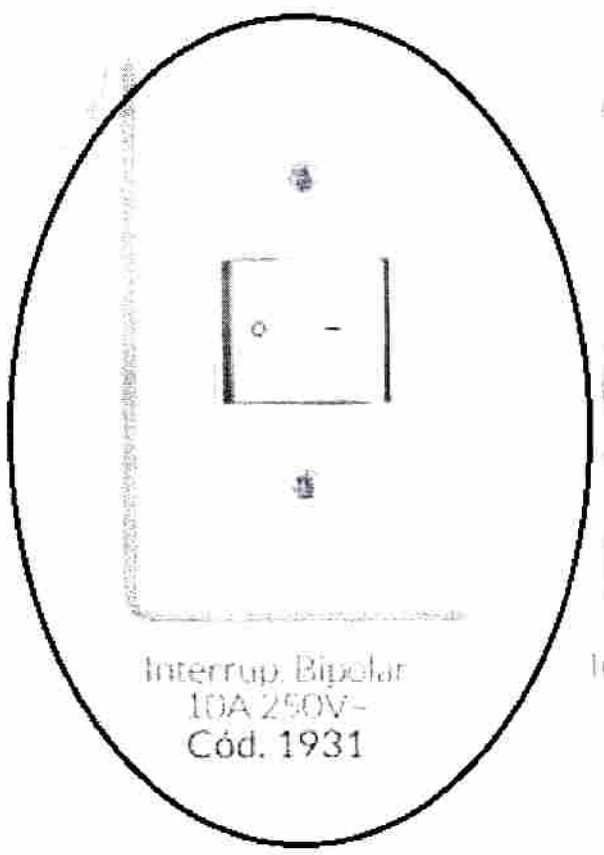

0

pr

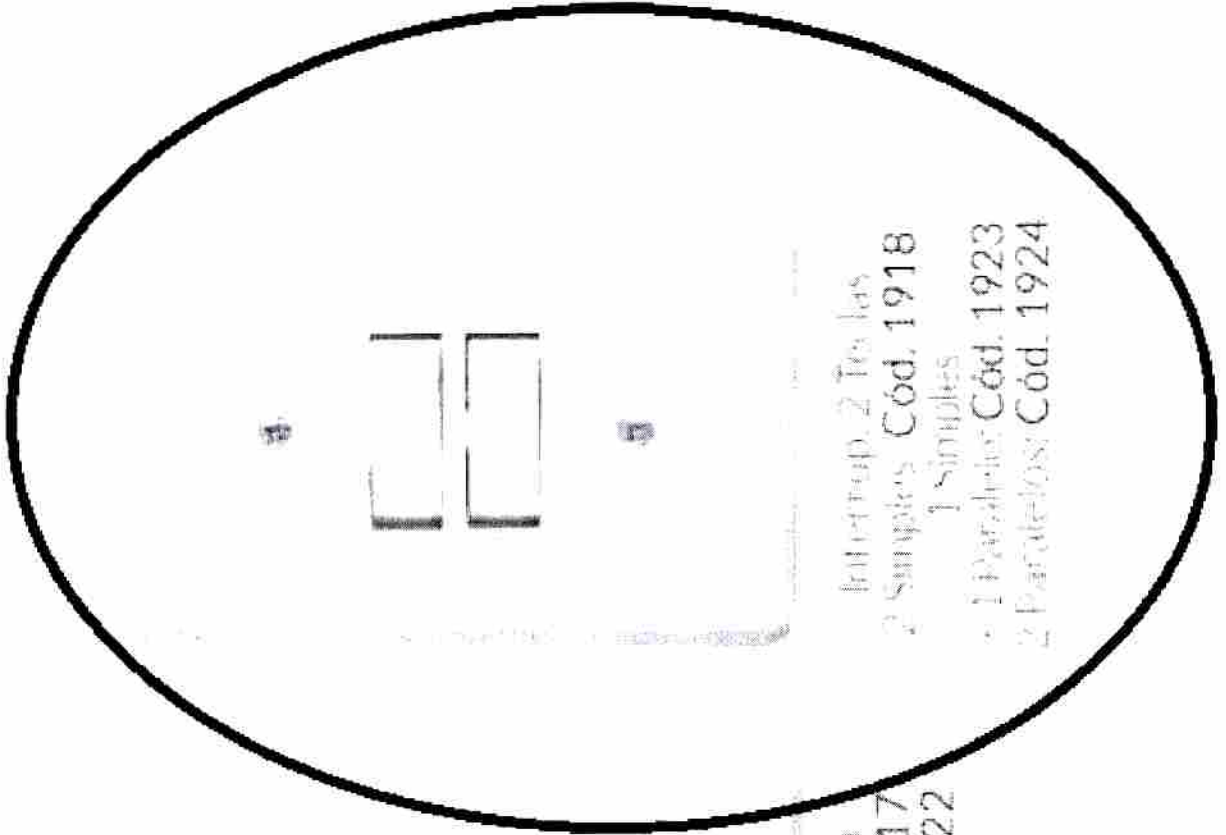

Intercep. 1 Fija  
 Simple: Cód. 1917  
 Paralelo: Cód. 1922

*(Handwritten mark)*





# Índice

<b>slim</b>	08
conjuntos móveis	08
retangulares	09
placas	10
módulos	11
<b>safira</b>	12
conjuntos	12
placas	13
<b>lev</b>	14
conjuntos	14
suportes	15
<b>stylus</b>	16
conjuntos	16
placas	17
<b>pratika</b>	18
conjuntos	18
placas	19
<b>box</b>	20
slim box	20
box	20
subrepor	
retangular	21
redonda	21
econômica	21
<b>pinos &amp; adaptadores</b>	22 e 23
<b>canaletas</b>	24
<b>iluminação</b>	26 e 27
telefonia	28
eletrônica	29
flex	30 e 33
marketing	34 e 35
<b>Ilumi faz+</b>	36
trade	36
feiras e eventos	37
referatório	37
ginástica laboral	37
treinamentos	38
Unitim	38
<b>galeria de troféus</b>	39

## Monobloco

**ILUMI**  
MATERIAS PLASTICAS

Apenas 3 passos para instalar

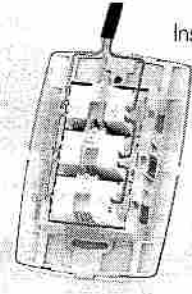

**Instalação antiga**  
ativada em 3 passos:  
1. Preparação

**PASSO A PASSO:**  
Cortar 6 perfurações nos cabos, retirar os 9 parafusos, colocar a sanfona, fazer os 6 jampems, e apertar os parafusos novamente.

Rápido e Prático para instalar!

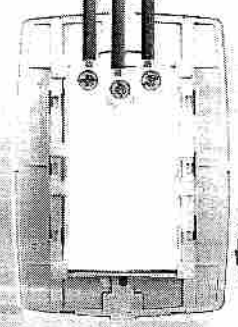

Já vem jameado

potente Requerida

Muito + resistentes

Fabricadas em ABS



**monobloco**  
Disponível nas linhas:  
Slim, Lev, Safira, Stylus, Vivaz e Murano.

marca **Ilumi** **Proteção**

# Vivaz

A sociedade sempre está em busca de alternativas para facilitar o dia a dia e nós não somos diferentes!

É pensando nisso que apresentamos uma NOVA alternativa para você: a linha Vivaz!

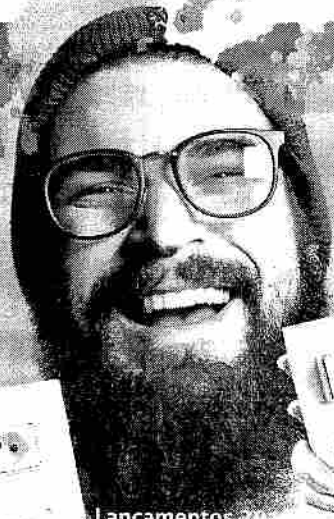

Lançamentos

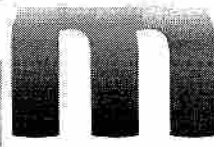

VER NA COR, ALEGRIA  
POR VÓCÊ, SENHAR  
TER UM SONHO  
TÓSSAZEL

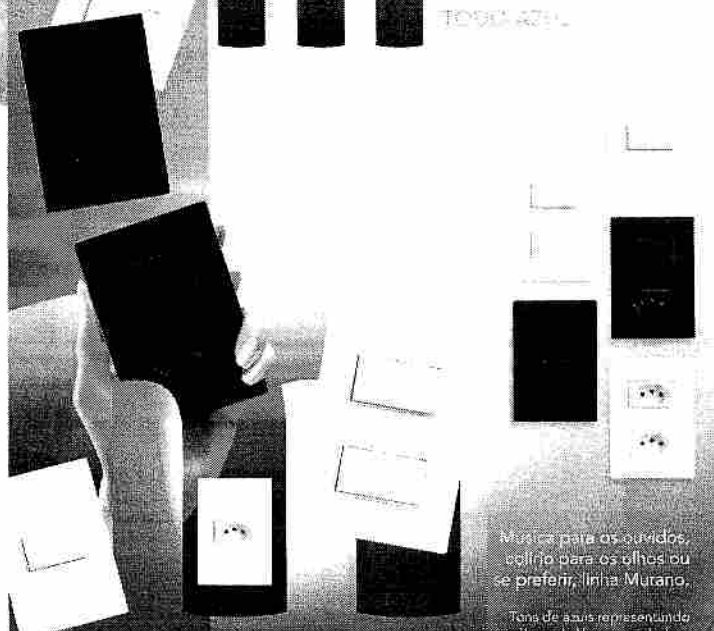

Música para os ouvidos, estilo para os olhos ou se preferir, linha Murano.

Tons de azul representando o arquipélago de Venézia e a beleza abundante do céu e do mar

**murano** *ilumi*

Azul da cor do mar.

Lançamentos 2019



Proteção e segurança com o novo sistema contra a queda de tensão (SPD) - IEC

www.ilumi.com.br

8 30

slim box  
com face Dupla face!



slim móveis

proteção UV

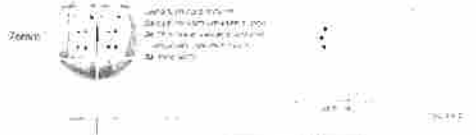

retangular



lançamento slim móveis retangular

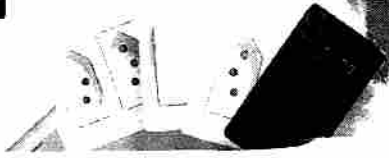

ILUMI  
MATERIAIS ELÉTRICOS



ILUMI  
MATERIAIS ELÉTRICOS

proteção UV

ILUMI  
MATERIAIS ELÉTRICOS

módulos

Utilizados nas linhas: Slim, Slim Móveis, Box Slim, Lev e CIT/CDT.

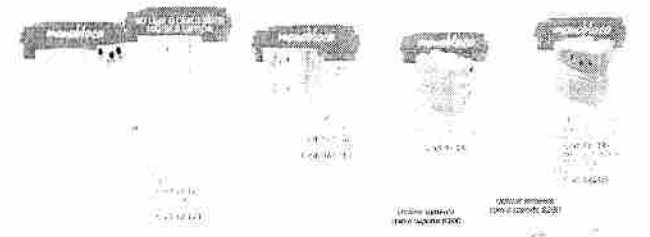

módulos pretos

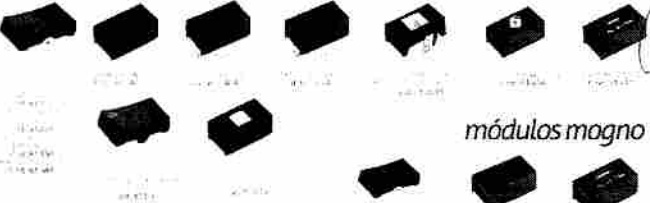

módulos mogno



ILUMI  
MATERIAIS ELÉTRICOS

www.ilumi.com.br



# safira

monobloco monobloco

safira placas

SAFIRA 1	SAFIRA 2	SAFIRA 3	SAFIRA 4
SAFIRA 5	SAFIRA 6	SAFIRA 7	SAFIRA 8

**ILUMI**  
MATERIAIS ELÉTRICOS

proteção UV



www. ....com.br

SAFIRA 1	SAFIRA 2	SAFIRA 3	SAFIRA 4	SAFIRA 5	SAFIRA 6
SAFIRA 7	SAFIRA 8	SAFIRA 9	SAFIRA 10	SAFIRA 11	SAFIRA 12
SAFIRA 13	SAFIRA 14	SAFIRA 15	SAFIRA 16	SAFIRA 17	SAFIRA 18
SAFIRA 19	SAFIRA 20	SAFIRA 21	SAFIRA 22	SAFIRA 23	SAFIRA 24

12

12

**ILUMI**  
**lev**  
linha modular

proteção UV

Suporte em placa em uma única peça

lev placas 4x2

LEV 1	LEV 2	LEV 3	LEV 4	LEV 5
-------	-------	-------	-------	-------

Utiliza os módulos slim



lev placas 4x4  
**ILUMI**  
MATERIAIS ELÉTRICOS

Sistema de fixação por parafusos

claro, brasileiro

monobloco placa



14

14

900

900



**projecção**



Projecção 1 Projecção 2 Projecção 3 Projecção 4 Projecção 5 Projecção 6	Projecção 7 Projecção 8 Projecção 9 Projecção 10 Projecção 11 Projecção 12	Projecção 13 Projecção 14 Projecção 15 Projecção 16 Projecção 17 Projecção 18	Projecção 19 Projecção 20 Projecção 21 Projecção 22 Projecção 23 Projecção 24	Projecção 25 Projecção 26 Projecção 27 Projecção 28 Projecção 29 Projecção 30	Projecção 31 Projecção 32 Projecção 33 Projecção 34 Projecção 35 Projecção 36

**stylus placas**

Stylus Placa 1 Stylus Placa 2 Stylus Placa 3 Stylus Placa 4 Stylus Placa 5 Stylus Placa 6	Stylus Placa 7 Stylus Placa 8 Stylus Placa 9 Stylus Placa 10 Stylus Placa 11 Stylus Placa 12	Stylus Placa 13 Stylus Placa 14 Stylus Placa 15 Stylus Placa 16 Stylus Placa 17 Stylus Placa 18	Stylus Placa 19 Stylus Placa 20 Stylus Placa 21 Stylus Placa 22 Stylus Placa 23 Stylus Placa 24	Stylus Placa 25 Stylus Placa 26 Stylus Placa 27 Stylus Placa 28 Stylus Placa 29 Stylus Placa 30	Stylus Placa 31 Stylus Placa 32 Stylus Placa 33 Stylus Placa 34 Stylus Placa 35 Stylus Placa 36

basta recortar para virar saída de fio

**ILUMI**  
MATERIAIS ELETRICOS

**CONDIÇÕES DE PAGAMENTO**

**TERMOÇOS** 20% DE DESCONTO À VISTA E 10% DE DESCONTO À TERCEIRA VIA DO BÔNUS DE CREDITO

**INTERLITORES** 10% DE DESCONTO À VISTA E 10% DE DESCONTO À TERCEIRA VIA DO BÔNUS DE CREDITO

**INTERRUPTOR 1000VA** 10% DE DESCONTO À VISTA E 10% DE DESCONTO À TERCEIRA VIA DO BÔNUS DE CREDITO

**ESQUELETO** 10% DE DESCONTO À VISTA E 10% DE DESCONTO À TERCEIRA VIA DO BÔNUS DE CREDITO



**pratika placas**

4x4

Pratika 1 Pratika 2 Pratika 3 Pratika 4 Pratika 5 Pratika 6	Pratika 7 Pratika 8 Pratika 9 Pratika 10 Pratika 11 Pratika 12	Pratika 13 Pratika 14 Pratika 15 Pratika 16 Pratika 17 Pratika 18	Pratika 19 Pratika 20 Pratika 21 Pratika 22 Pratika 23 Pratika 24	Pratika 25 Pratika 26 Pratika 27 Pratika 28 Pratika 29 Pratika 30	Pratika 31 Pratika 32 Pratika 33 Pratika 34 Pratika 35 Pratika 36

Pratika Placa 1 Pratika Placa 2 Pratika Placa 3 Pratika Placa 4 Pratika Placa 5 Pratika Placa 6	Pratika Placa 7 Pratika Placa 8 Pratika Placa 9 Pratika Placa 10 Pratika Placa 11 Pratika Placa 12	Pratika Placa 13 Pratika Placa 14 Pratika Placa 15 Pratika Placa 16 Pratika Placa 17 Pratika Placa 18	Pratika Placa 19 Pratika Placa 20 Pratika Placa 21 Pratika Placa 22 Pratika Placa 23 Pratika Placa 24	Pratika Placa 25 Pratika Placa 26 Pratika Placa 27 Pratika Placa 28 Pratika Placa 29 Pratika Placa 30	Pratika Placa 31 Pratika Placa 32 Pratika Placa 33 Pratika Placa 34 Pratika Placa 35 Pratika Placa 36

[www.ilumi.com.br](http://www.ilumi.com.br)

4x2



**ILUMI**  
MATERIAIS ELETRICOS

slim box

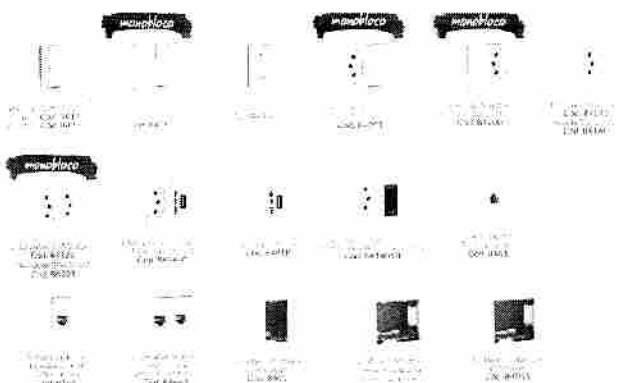

com fita  
**Dupla face!**

proteção  
**UV**

box

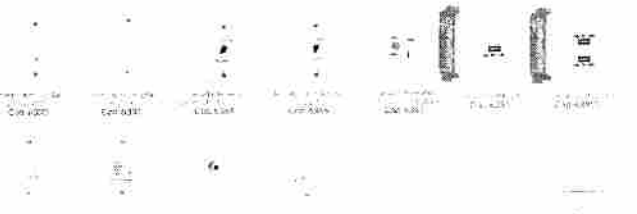
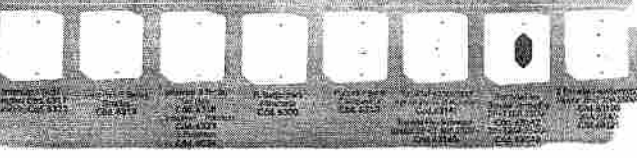

www.ilumi.com.br

2 parafusos  
Fixa Placa  
Modulo

www.ilumi.com.br

retangular

**sobrepor**



**ILUMI**  
MATERIAIS ELÉTRICOS

econômica



**pinos & adaptadores**

**ILUMI**  
MATERIAIS ELÉTRICOS

www.ilumi.com.br

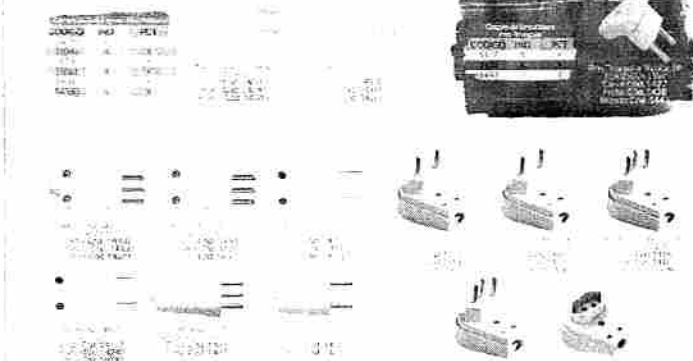
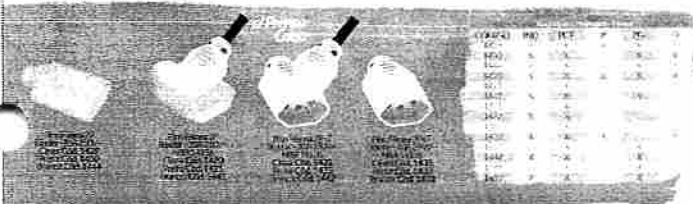

CODIGO	QTD	PREÇO	VALOR
30001	1	0,15	0,15
30002	1	0,15	0,15
30003	1	0,15	0,15
30004	1	0,15	0,15
30005	1	0,15	0,15
30006	1	0,15	0,15
30007	1	0,15	0,15
30008	1	0,15	0,15
30009	1	0,15	0,15
30010	1	0,15	0,15
30011	1	0,15	0,15
30012	1	0,15	0,15
30013	1	0,15	0,15
30014	1	0,15	0,15
30015	1	0,15	0,15
30016	1	0,15	0,15
30017	1	0,15	0,15
30018	1	0,15	0,15
30019	1	0,15	0,15
30020	1	0,15	0,15
30021	1	0,15	0,15
30022	1	0,15	0,15
30023	1	0,15	0,15
30024	1	0,15	0,15
30025	1	0,15	0,15
30026	1	0,15	0,15
30027	1	0,15	0,15
30028	1	0,15	0,15
30029	1	0,15	0,15
30030	1	0,15	0,15
30031	1	0,15	0,15
30032	1	0,15	0,15
30033	1	0,15	0,15
30034	1	0,15	0,15
30035	1	0,15	0,15
30036	1	0,15	0,15
30037	1	0,15	0,15
30038	1	0,15	0,15
30039	1	0,15	0,15
30040	1	0,15	0,15
30041	1	0,15	0,15
30042	1	0,15	0,15
30043	1	0,15	0,15
30044	1	0,15	0,15
30045	1	0,15	0,15
30046	1	0,15	0,15
30047	1	0,15	0,15
30048	1	0,15	0,15
30049	1	0,15	0,15
30050	1	0,15	0,15
30051	1	0,15	0,15
30052	1	0,15	0,15
30053	1	0,15	0,15
30054	1	0,15	0,15
30055	1	0,15	0,15
30056	1	0,15	0,15
30057	1	0,15	0,15
30058	1	0,15	0,15
30059	1	0,15	0,15
30060	1	0,15	0,15
30061	1	0,15	0,15
30062	1	0,15	0,15
30063	1	0,15	0,15
30064	1	0,15	0,15
30065	1	0,15	0,15
30066	1	0,15	0,15
30067	1	0,15	0,15
30068	1	0,15	0,15
30069	1	0,15	0,15
30070	1	0,15	0,15
30071	1	0,15	0,15
30072	1	0,15	0,15
30073	1	0,15	0,15
30074	1	0,15	0,15
30075	1	0,15	0,15
30076	1	0,15	0,15
30077	1	0,15	0,15
30078	1	0,15	0,15
30079	1	0,15	0,15
30080	1	0,15	0,15
30081	1	0,15	0,15
30082	1	0,15	0,15
30083	1	0,15	0,15
30084	1	0,15	0,15
30085	1	0,15	0,15
30086	1	0,15	0,15
30087	1	0,15	0,15
30088	1	0,15	0,15
30089	1	0,15	0,15
30090	1	0,15	0,15
30091	1	0,15	0,15
30092	1	0,15	0,15
30093	1	0,15	0,15
30094	1	0,15	0,15
30095	1	0,15	0,15
30096	1	0,15	0,15
30097	1	0,15	0,15
30098	1	0,15	0,15
30099	1	0,15	0,15
30100	1	0,15	0,15



pera

protetor de tomada



pino teste

pinos 3 saídas

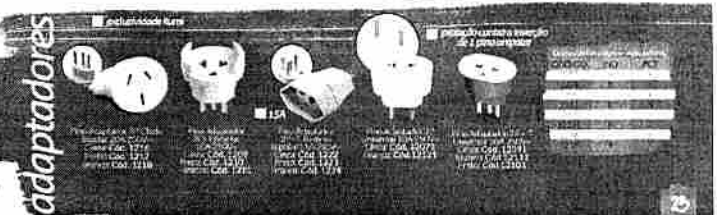
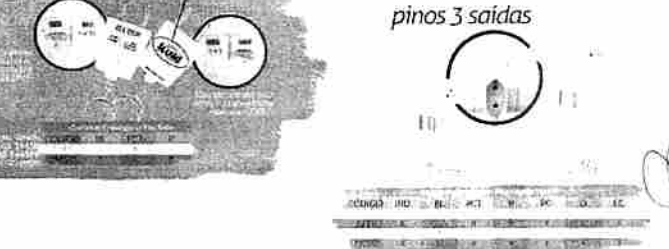

adaptadores



# canaletas

www.ilumi.com.br

fechadas

com dupla face

semiabertas

abertas

conexões

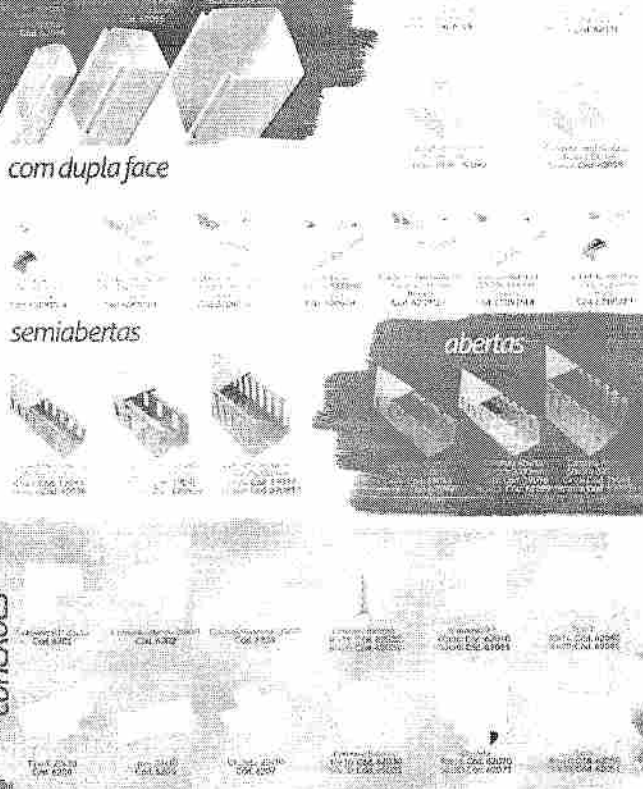

Canal 1/2" x 1/2" x 1/2" (C100)	Canal 1/2" x 1/2" x 1/2" (C100)	Canal 1/2" x 1/2" x 1/2" (C100)	Canal 1/2" x 1/2" x 1/2" (C100)	Canal 1/2" x 1/2" x 1/2" (C100)	Canal 1/2" x 1/2" x 1/2" (C100)
Canal 1/2" x 1/2" x 1/2" (C100)	Canal 1/2" x 1/2" x 1/2" (C100)	Canal 1/2" x 1/2" x 1/2" (C100)	Canal 1/2" x 1/2" x 1/2" (C100)	Canal 1/2" x 1/2" x 1/2" (C100)	Canal 1/2" x 1/2" x 1/2" (C100)
Canal 1/2" x 1/2" x 1/2" (C100)	Canal 1/2" x 1/2" x 1/2" (C100)	Canal 1/2" x 1/2" x 1/2" (C100)	Canal 1/2" x 1/2" x 1/2" (C100)	Canal 1/2" x 1/2" x 1/2" (C100)	Canal 1/2" x 1/2" x 1/2" (C100)

# caixas &

caixa 4x4  
sobrepor embutir

quadros  
sobrepor embutir

caixas de passagem  
sobrepor embutir

quadros de distribuição



proteção UV

caixas de luz (avançada)

ILUMI  
MATERIAIS ELÉTRICOS

# iluminação

ILUMI  
MATERIAIS ELÉTRICOS

soquetes

proteção UV

soquetes

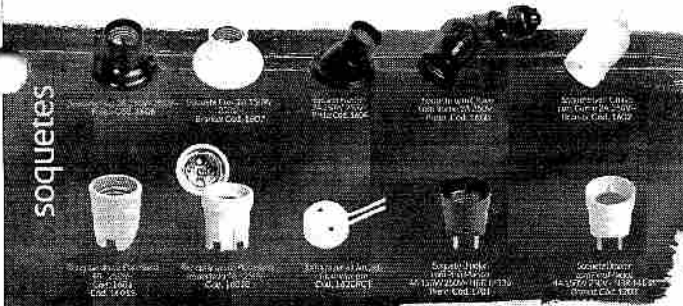

Modelo	Material	Características
Soquete G13	Plástico	Para lâmpadas G13
Soquete G17	Plástico	Para lâmpadas G17
Soquete G23	Plástico	Para lâmpadas G23
Soquete G25	Plástico	Para lâmpadas G25
Soquete G27	Plástico	Para lâmpadas G27
Soquete G30	Plástico	Para lâmpadas G30
Soquete G35	Plástico	Para lâmpadas G35
Soquete G40	Plástico	Para lâmpadas G40
Soquete G45	Plástico	Para lâmpadas G45
Soquete G50	Plástico	Para lâmpadas G50
Soquete G55	Plástico	Para lâmpadas G55
Soquete G60	Plástico	Para lâmpadas G60
Soquete G65	Plástico	Para lâmpadas G65
Soquete G70	Plástico	Para lâmpadas G70
Soquete G75	Plástico	Para lâmpadas G75
Soquete G80	Plástico	Para lâmpadas G80
Soquete G85	Plástico	Para lâmpadas G85
Soquete G90	Plástico	Para lâmpadas G90
Soquete G95	Plástico	Para lâmpadas G95
Soquete G100	Plástico	Para lâmpadas G100

plafons  
luminária tartaruga

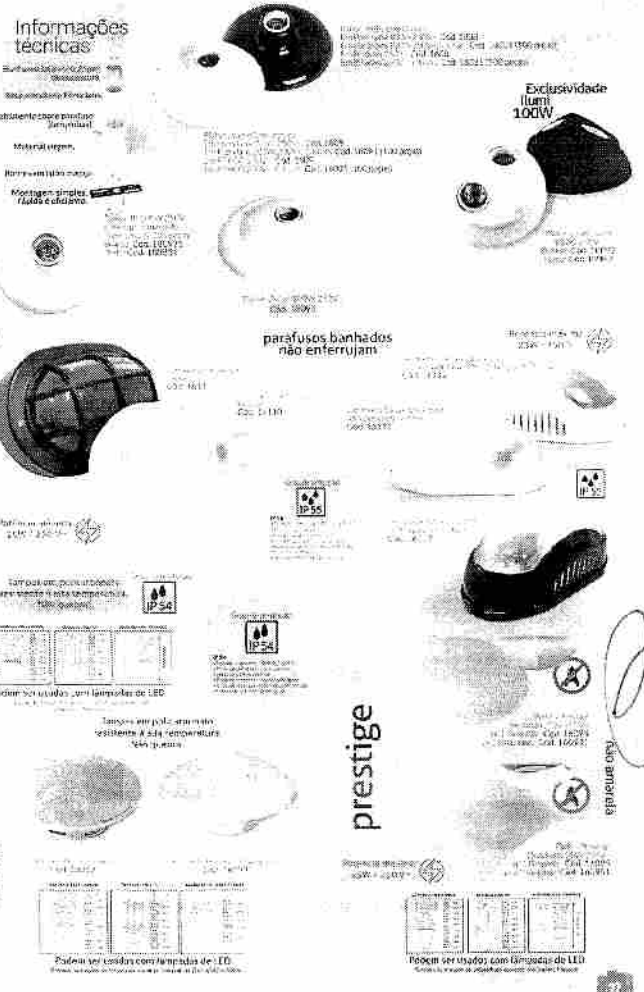

Informações técnicas

- Resistência mecânica
- Acabamento e proteção
- Material
- Montagem simples
- Parafusos banhados
- Proteção UV
- IP54
- IP55

Exclusividade ILUMI 100W

parafusos banhados não enferrujam

prestige

elite

Modelo	Material	Características
Plafon Elite	Plástico	Para iluminação geral
Plafon Prestige	Plástico	Para iluminação decorativa
Plafon Tartaruga	Plástico	Para iluminação ambiente

Modelo	Material	Características
Plafon Elite	Plástico	Para iluminação geral
Plafon Prestige	Plástico	Para iluminação decorativa
Plafon Tartaruga	Plástico	Para iluminação ambiente

Modelo	Material	Características
Plafon Elite	Plástico	Para iluminação geral
Plafon Prestige	Plástico	Para iluminação decorativa
Plafon Tartaruga	Plástico	Para iluminação ambiente

## sensores de presença e relês



# telefonia

### ILUMI

MATERIAIS ELÉTRICOS

## telefonia

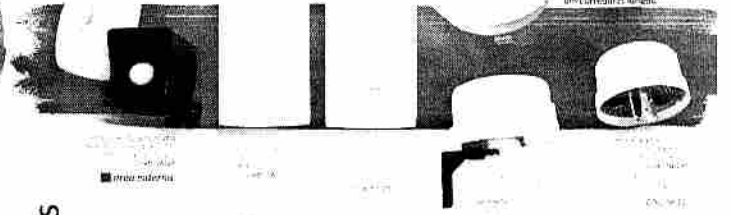

### cigarras dimmers bivolt

### controles de ventilação

### campainha

Com Termistor de Proteção

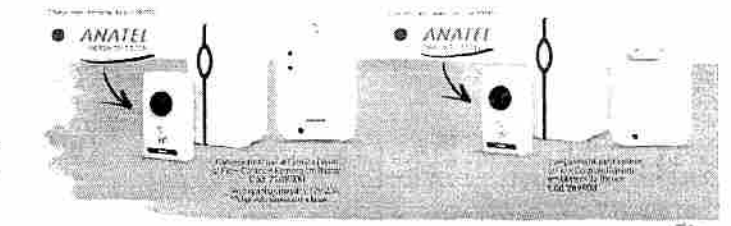
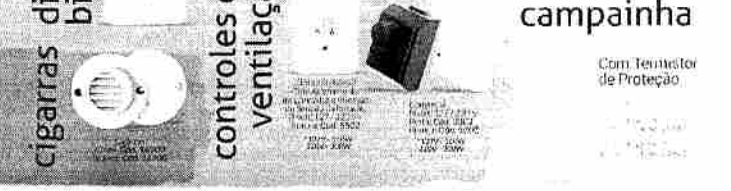
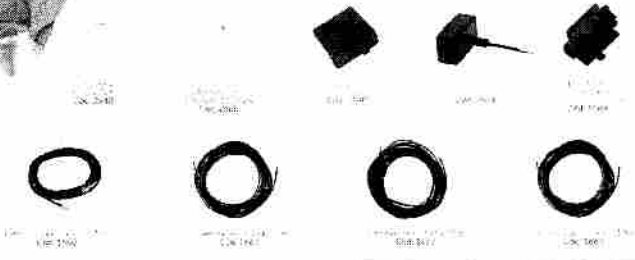

# flex

### extensões em barra cabo PP redondo 20A



### tomadas em barra

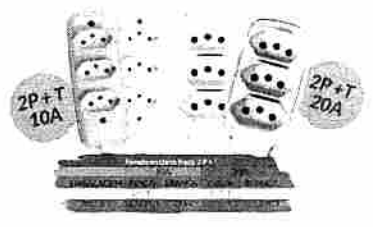
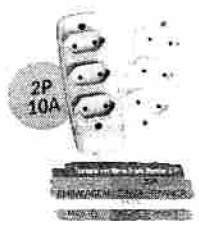

### extensões compactas

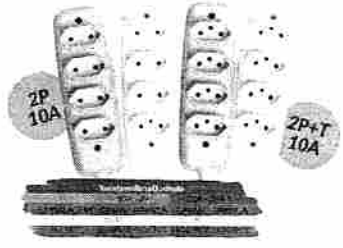

### ILUMI

MATERIAIS ELÉTRICOS

www.ilumi.com.br

### cabos









A voz do lar brasileiro.

**ILUMI**  
MATERIAIS ELÉTRICOS

**faz+ TRADE**

Em 2016, a ILUMI realizou o 1º Congresso de Negócios em São Paulo, com o tema "Oportunidades e Desafios do Mercado de Materiais Elétricos". O evento reuniu mais de 1.000 profissionais da área, com palestras, workshops e networking. A ILUMI também participou de diversas feiras e eventos, como a Feira de Negócios em São Paulo e a Feira de Negócios em Belo Horizonte.



Taise Souza



Ruti Sato



Jackson Lemos Alves

**ILUMI**  
MATERIAIS ELÉTRICOS



Livia Lima



Lara Lima



Gabriel Sampaio

www.ilumi.com.br

**ilumifaz+**

**FEIRAS E EVENTOS**

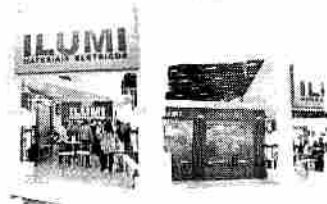

**faz+ GINÁSTICA LABORAL**

Em 2016, a faz+ realizou a Ginástica Laboral em São Paulo, com o tema "Saúde e Bem-Estar no Trabalho". O evento reuniu mais de 1.000 profissionais da área, com palestras, workshops e networking. A faz+ também participou de diversas feiras e eventos, como a Feira de Negócios em São Paulo e a Feira de Negócios em Belo Horizonte.



**faz+ REFEITÓRIO**

A faz+ realizou o 1º Refeitório em São Paulo, com o tema "Alimentação Saudável e Bem-Estar". O evento reuniu mais de 1.000 profissionais da área, com palestras, workshops e networking. A faz+ também participou de diversas feiras e eventos, como a Feira de Negócios em São Paulo e a Feira de Negócios em Belo Horizonte.



**faz+ TREINAMENTOS**

A faz+ realizou diversos treinamentos em 2016, com o tema "Desenvolvimento Profissional e Empresarial". Os treinamentos abordaram temas como liderança, gestão de equipes e negociação. A faz+ também participou de diversas feiras e eventos, como a Feira de Negócios em São Paulo e a Feira de Negócios em Belo Horizonte.



**QUEM TREINA, VENDE+**



Em 2016, a faz+ realizou o 1º Congresso de Negócios em São Paulo, com o tema "Oportunidades e Desafios do Mercado de Materiais Elétricos". O evento reuniu mais de 1.000 profissionais da área, com palestras, workshops e networking. A faz+ também participou de diversas feiras e eventos, como a Feira de Negócios em São Paulo e a Feira de Negócios em Belo Horizonte.

**ILUMI**  
MATERIAIS ELÉTRICOS

**faz+ UniLUMI**

A faz+ realizou o UniLUMI em 2016, com o tema "União e Crescimento". O evento reuniu mais de 1.000 profissionais da área, com palestras, workshops e networking. A faz+ também participou de diversas feiras e eventos, como a Feira de Negócios em São Paulo e a Feira de Negócios em Belo Horizonte.

Um educador e conhecimento, sempre mais, sempre mais, sempre mais.

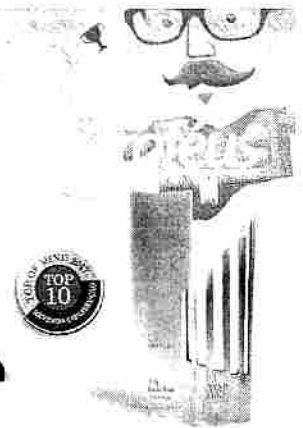

**Benjamin**

Benjamin é o novo cara do mercado de materiais elétricos. Ele é o cara que você precisa conhecer para não ficar de fora das novidades e dicas de produtos. Ele é o cara que você precisa conhecer para não ficar de fora das novidades e dicas de produtos.

Benjamin é o novo cara do mercado de materiais elétricos. Ele é o cara que você precisa conhecer para não ficar de fora das novidades e dicas de produtos. Ele é o cara que você precisa conhecer para não ficar de fora das novidades e dicas de produtos.



ILUMI  
MATERIAIS ELÉTRICOS  
ACESSE E CONHEÇA  
NOSSO NOVO SITE  
E RECEBA NOSSAS  
DICAS E NOVIDADES!

**ACESSE E CONHEÇA**  
nosso novo Site





907  
J



BNDDES



PRODUTO NACIONAL

# ILUMI

MATERIAIS ELÉTRICOS

ILUMI INDÚSTRIA E COMÉRCIO LTDA.  
Rua Fábio Franco, 230/240  
Distrito Industrial Paulo Kinosh - Limeira/SP  
CEP: 13612-390 - Tel./Fax: (19) 3572-2299  
[www.ilumi.com.br](http://www.ilumi.com.br) - [ilumi@ilumi.com.br](mailto:ilumi@ilumi.com.br)

Grupo Ilumi:



Q

**J.LAVANDOSKI FERRAGENS**

Rua: Rua Fulgêncio Miguel Coffy, 414 Bairro Atlântico Erechim/RS CEP: 99705-474

Telefone: (54) 9.9150-7689 ou 9.9609-6638

CNPJ: 36.673.446/0001-24 IE: 039/0185850 IM: 106534

Email: jlavandoskiferragens@gmail.com



Ao Órgão 987445 - PREFEITURA MUNICIPAL DE BANDEIRANTES. Pregão Eletrônico N° 342023. Apresentamos nossa proposta de preços.

Item	Descrição	Unidade	Qty	R\$ Unitário	Valor Total
8	FIO DE COBRE FLEXIVEL ISOLADO - 10MM² - EXCLUSIVO PARA ME, EPP E MEI LOCAL MARCA: ENERGY FABRICANTE: ENERGY MODELO/VERSÃO: ENERGY	METRO	600,00	7,01	4.206,00
12	CABO PP FLEXÍVEL - 4 VIAS X 6MM - EXCLUSIVO PARA ME, EPP E MEI MARCA: ENERGY FABRICANTE: ENERGY MODELO/VERSÃO: ENERGY	METRO	500,00	20,51	10.255,00
54	CABO PP FLÉXIVEL - 3 VIAS X 4MM MARCA: ENERGY FABRICANTE: ENERGY MODELO/VERSÃO: ENERGY	METRO	500,00	9,32	4.660,00
55	CABO PP FLEXÍVEL - 3 VIAS X 6MM MARCA: ENERGY FABRICANTE: ENERGY MODELO/VERSÃO: ENERGY	METRO	500,00	13,35	6.675,00
<b>Valor total da proposta:</b>					<b>25.796,00</b>

O valor total dessa proposta é de R\$25.796,00 (vinte e cinco mil e setecentos e noventa e seis reais).

**Dados Comerciais:**

Banco: 001 - Banco do Brasil

Conta: 35.800-2

Agência: 4251-X

Validade da proposta: 60 Dias

Prazo de entrega: Conforme edital

Prazo para pagamento: Conforme Edital

Prazo de garantia: Conforme edital

**Observações:**

DECLARO expressamente que estou plenamente ciente e de acordo com todas as condições estabelecidas no presente Edital e nos seus Anexos e que o preço cotado inclui todos os custos e despesas necessários ao cumprimento integral das obrigações decorrentes da contratação, encargos sociais, benefícios e despesas diretas e indiretas, aí incluídos as despesas fiscais etc. de modo que nenhuma outra remuneração seja devida à empresa vencedora.

DECLARA para todos os fins de direito, especificamente para participação de licitação no . que estou(amos) sob o regime de tributação de microempresa e empresa de pequeno porte, nos moldes previstos no artigo 34 da Lei n.º 11.488/2007, para efeito de participação em Pregão eletrônico, conforme disposto na Lei Complementar n.º 123, de 14 de dezembro de 2006.

Declaramos Inexistência de fato impeditivo de habilitação;

Declaramos Que a licitante de que não possui em seu quadro de pessoal, empregados menores de 18 (dezoito) anos, em trabalho noturno, perigoso ou insalubre e de menores de 16 (dezesseis) anos em qualquer trabalho,

salvo na condição de aprendiz, a partir de 14 (catorze) anos, nos termos da Emenda Constitucional N. 20/98;

Declaramos que a licitante não possui em seu quadro, servidor, dirigente de órgão ou entidade contratante ou responsável pela licitação;

**DADOS DO REPRESENTANTE LEGAL:**

Sr. Jonas Lavandoski, E-mail: jlavandoskiferragens@gmail.com, Telefone de Contato: (54) 99150-7689, CPF nº 015.313.820-37 e portador(a) da Carteira de Identidade nº 5094708095, residente e domiciliado na Rua João Costotchenko, nº 62, bairro Três Vendas, CEP 99713-074, cidade de Erechim, Estado de Rio Grande do Sul. DECLARO, sob as penas da lei, que os produtos ofertados atendem todas as especificações exigidas no Edital.

Erechim, 20 de Julho de 2023



**J.LAVANDOSKI FERRAGENS**

**Rua:** Rua Fulgêncio Miguel Coffy, 414 Bairro Atlântico Erechim/RS **CEP:** 99705-474

**Telefone:** (54) 9.9150-7689 ou 9.9609-6638

**CNPJ:** 36.673.446/0001-24 **IE:** 039/0185850 **IM:** 106534

**Email:** jlavandoskiferragens@gmail.com

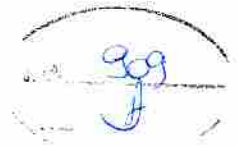

**Representante Legal**

**JONAS**

**LAVANDOSKI:**

**01531382037**

Assinado de forma digital  
por JONAS

LAVANDOSKI:015313820  
37

Dados: 2023.07.20  
10:54:01 -03'00'

Jonas Lavandoski

**RG:**5094708095

**CPF:**015.313.820-37

910



**Catálogo de Produtos**

910



## Quem somos

Fundada em 2008, a **Energy Fios e Cabos** é uma indústria 100% brasileira, composta por um parque fabril estruturado com equipamentos de alta tecnologia e de alto rendimento para industrialização de fios e cabos de cobre.

A Energy vem atuando no mercado de condutores elétricos em todas as regiões do Brasil, levando soluções e produtos normatizados, **com qualidade ISO-9001:2015**, logística rápida e segura conquistando a total satisfação de seus consumidores.

Com isso, oferecemos atualmente um amplo catálogo de fios e cabos elétricos de alta e baixa tensão. Linha completa para residências, comércios, indústrias, sistemas solares e ambientes públicos. Atendendo a todas as particularidades, de modo personalizado todos os produtos que um projeto elétrico possa demandar.

Com um produto de qualidade, constante inovação e grandes investimentos a Energy já é uma das Indústrias com grande nome no Brasil. Estamos sempre em busca de novos parceiros a fim de podermos desfrutar de bons negócios e levar aos clientes um produto com nossa marca. **Satisfação é o nosso compromisso.**





9/2

# Sumário

Cabo Flexível 750V	04
Cabo Flexível HEPR 90°C 0,6/1 kV	05
Cabo Flexível Multipolar HEPR 90°C 0,6/1 kV	06
Cordão Paralelo Flexível 300 V	07
Cabo Flexível Atox 750V	08
Cabo Flexível Atox 0,6/1 kV 90° C	09
Cabo Flexível Solar 1,8 kV C.C.	10
Cabo Rígido 750 V	11
Cabo Rígido HEPR 90°C 0,6/1 kV	12
Cabo Solda 100 V	13
Cabo Rígido Nu	14



6



914



# CABO FLEXÍVEL MULTIPOLAR HEPR 90°C 0,6/1 KV

06

### CARACTERÍSTICAS

- Tensão nominal 0,5/1kV
- Temperatura máxima = 90°C em regime permanente
- Antichamas
- Flexível

### NORMA APLICÁVEL

• ABNT NBR 7266 - cabos de potência com isolamento extrudado de borracha etileno propileno (EPR/HEPR) para tensões de 1 kV a 35 kV

### COMPOSIÇÃO TÉCNICA

- **Condutor:** Formado por fios de cobre na temperatura e endurecimento classe 5 conforme NBR NM 280.
- **Isolação:** HEPR 90°C - composto termoplástico extrudado à base de etileno propileno.
- **Cobertura:** PVC 572 90°C - composto termoplástico extrudado à base de polietileno de vinila.

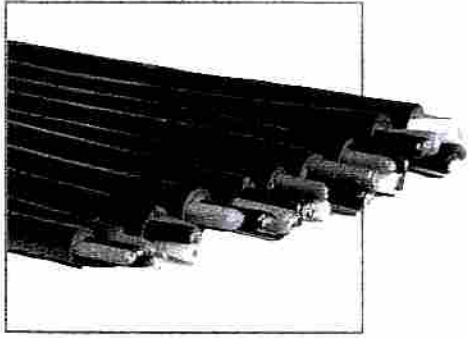

CABO FLEXÍVEL MULTIPOLAR HEPR 90°C 0,6/1 KV

Seção Nominal do Condutor (mm²)	Espessura Nominal da Isolação (mm)	Espessura Nominal da capa (mm)	Diâmetro Nominal Externo (mm)	Cores dos Vios	Cor da capa	Embalagem			Peso
						Bobinas 100m	Bobinas Min. (m)	Bobinas Max. (m)	
2X 150	07	1	8	●●	●	5	200	200	10 Kg/100m
2X 215	07	1	9	●●	●	5	200	200	12 Kg/100m
2X 400	07	11	19	●●	●	5	200	200	17 Kg/100m
2X 614	07	11	30	●●	●	5	200	200	26 Kg/100m
2X 900	07	12	34	●●	●	5	200	200	32 Kg/100m
2X 2600	07	12	38	●●	●	5	200	200	40 Kg/100m
3X 150	07	1	9	●●●	●	5	200	200	10 Kg/100m
3X 215	07	1	10	●●●	●	5	200	200	11 Kg/100m
3X 400	07	11	20	●●●	●	5	200	200	17 Kg/100m
3X 614	07	11	31	●●●	●	5	200	200	26 Kg/100m
3X 900	07	12	35	●●●	●	5	200	200	32 Kg/100m
3X 2600	07	12	39	●●●	●	5	200	200	40 Kg/100m
4X 150	07	1	10	●●●●	●	5	200	200	10 Kg/100m
4X 215	07	1	11	●●●●	●	5	200	200	11 Kg/100m
4X 400	07	11	21	●●●●	●	5	200	200	17 Kg/100m
4X 614	07	11	32	●●●●	●	5	200	200	26 Kg/100m
4X 900	07	12	36	●●●●	●	5	200	200	32 Kg/100m
4X 2600	07	12	40	●●●●	●	5	200	200	40 Kg/100m

Handwritten signature or mark.





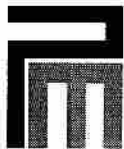

PLATMADEIRAS



## LICITAÇÃO PREGÃO ELETRÔNICO Nº 34/2023

Fornecedor: PLATMADEIRAS LTDA

CNPJ: 19.366.765/0001-78 – Inscrição Estadual: 906.50674-28

Endereço: Rua Dona Flauzina Francisca Lemes, nº 299 Bairro: Jardim Bela Vista II

CEP: 86.430-000. Cidade: Santo Antônio da Platina. Estado: Paraná

Telefone: (43) 3141-8320 – E-mail: [pregaoplatmadeiras@gmail.com](mailto:pregaoplatmadeiras@gmail.com)

Bradesco. Agência: 1588-1 Conta Corrente: 27585-9

PREVISÃO DE ENTREGA: Conforme edital.

### CARTA PROPOSTA

Apresentamos nossa Proposta de Preços ao Edital de Pregão Eletrônico nº 34/2023 em epigrafe que tem por objeto é o **AQUISIÇÃO DE MATERIAIS ELÉTRICOS, ELETRÔNICOS, FITAS ADESIVAS, FERRAMENTAS, TUBOS E CONEXÕES, EPI PARA ELETRICISTA, FERRAGENS, ESCADAS E POSTES DE CONCRETO PARA DIVERSAS SECRETARIAS DO MUNICÍPIO DE BANDEIRANTES-PR.**, conforme condições, quantidades e exigências estabelecidas neste Edital, conforme PLANILHA ANEXA:

ITEM	DESCRIÇÃO	QUANT	UND	VL UNIT	VL TOTAL	MARCA
1	CAIXA DE PASSAGEM PRÉ-MOLDADO - 40X40X30CM - DE CONCRETO	100	UM	R\$ 21,13	R\$ 2.113,00	CONSTRUMIX
74	CONECTOR DERIVAÇÃO PERFURANTE - CDP 25X125MM²	50	UM	R\$ 16,69	R\$ 834,50	REALLUZ
125	HASTE COBREADA PARA ATERRAMENTO - 1/2"/10MM X 2,40M	20	UM	R\$ 41,90	R\$ 838,00	DR DISTRIBUIDORA
143	PARAFUSO CABEÇA SEXTAVADA - P/ BUCHA PLÁSTICA - 10MM	500	UM	R\$ 0,48	R\$ 240,00	IMBRIANI
150	PINO MACHO 2P+T - 20A	100	UM	R\$ 5,48	R\$ 548,00	WEG
165	SERRA COPO P/ ALVENARIA - C/ 5 PEÇAS (30MM, 35MM, 40MM, 45MM E 50MM)	3	UM	R\$ 247,66	R\$ 742,98	WORKER
167	SOQUETE DE PORCELANA DE SOBREPOR - P/ ILUM. PÚBL. - E27	100	UM	R\$ 2,80	R\$ 280,00	FERTAK





PLAT **MADEIRAS**

911

**Valor total: R\$ 5.596,48 cinco mil e quinhentos e noventa e seis reais e quarenta e oito centavos)**

**Validade da Proposta: 90 (noventa) dias.**

**Garantia: Conforme edital**

Conhecemos e concordamos com todos os termos do presente edital. O prazo para a entrega será de conformidade com o edital, contados a partir da solicitação de compras emitida pelo Município. Nos preços ofertados já estão inclusos os tributos, fretes, taxas, seguros, encargos sociais, trabalhistas e todas as demais despesas necessárias à execução do objeto. Declaramos que os produtos/serviços cotados atendem as características mínimas exigidas em Edital, estando ciente das penalidades impostas no caso de inexecução contratual.

Santo Antônio da Platina (PR), 12 de julho de 2023.

**19.366.765/0001-78**

**PLATMADEIRAS LTDA**

Rua D. Flauzina Francisca Lemes, 299  
J. Bela Vista II - Cep: 86430-000  
Santo Antônio da Platina - Paraná

**MARCO ANTONIO ZANATO**  
**SÓCIO PROPRIETÁRIO**  
**CPF: 696.611.039-68**



9/8

## PINO MACHO 2P+T - 20A - WEG

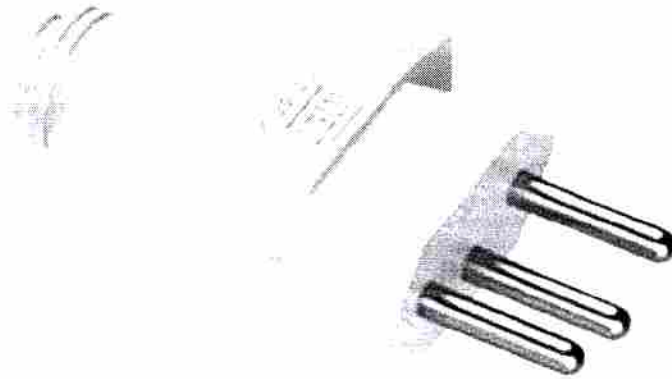

### Descrição do produto

Os Plugues da Weg são funcionais e duráveis, possuem a melhor relação custo × benefício do mercado.

Fabricados com pinos maciços que não deformam com o uso, fáceis de instalar, oferecem segurança para todo tipo de aplicação, residencial ou comercial.

Desenvolvidos com design funcional e ergonômico, suas formas facilitam o manuseio e a limpeza.

São diversas opções, adequadas para todo tipo de projeto e produzidas em conformidade com os mais rigorosos padrões de qualidade.

Aplicação: Instalações elétricas de baixa tensão.

Cuidado: Antes de iniciar a instalação, desligue a chave geral. Em caso de dúvidas procure um profissional qualificado.

### Limpeza

3

1- Antes de começar a limpeza, desligue o disjuntor (chave-geral), pois trata-se de um item energizado.

2-Retirar a poeira do plug com um pano seco e limpo.

3-Utilizar um pano levemente umedecido com detergente neutro.

4- Para finalizar, utilize um algodão levemente umedecido com álcool 70% para eliminar germes, bactérias, microorganismos e outros resíduos que podem ter ficado.

Importante: Não use alvejantes ou abrasivos, pois eles podem desgastar a peça.

CAIXA DE PASSAGEM PRÉ-MOLDADO - 40X40X30CM - CONSTRUMIX

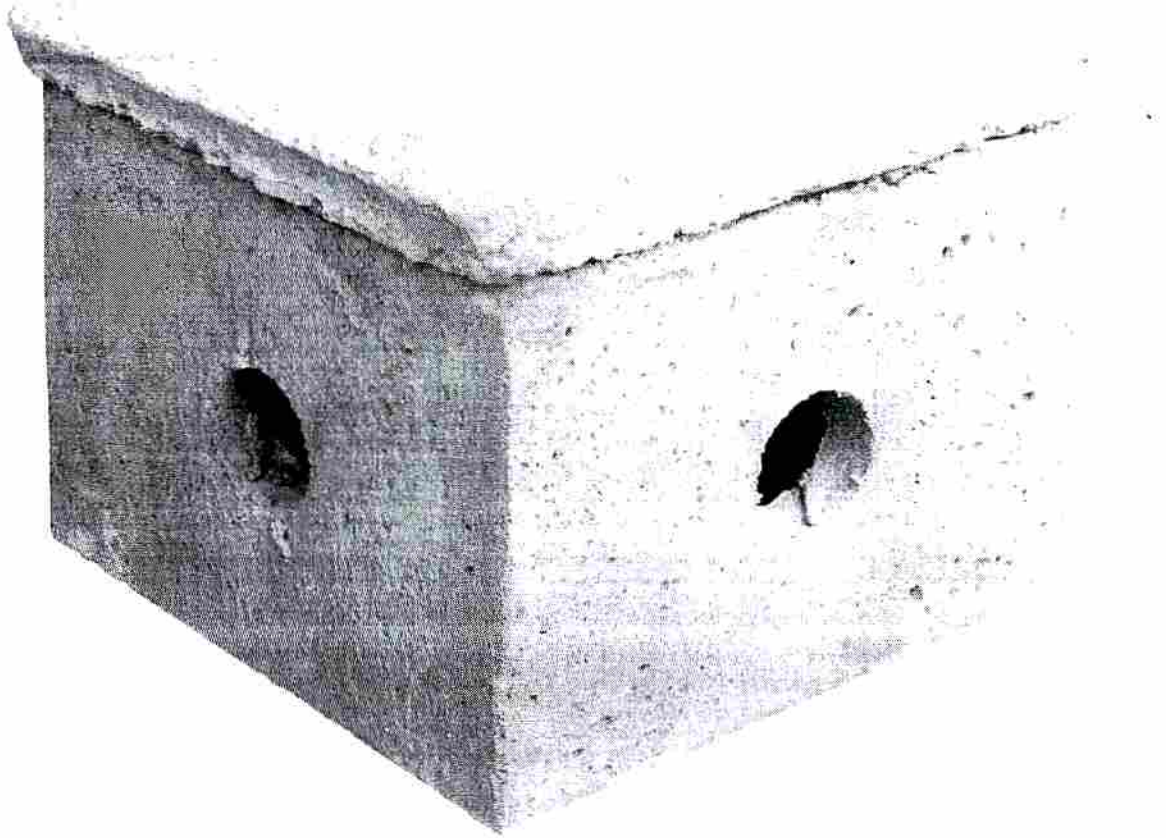



# CDP - CONECTOR DERIVAÇÃO PERFURANTE REALLUZ

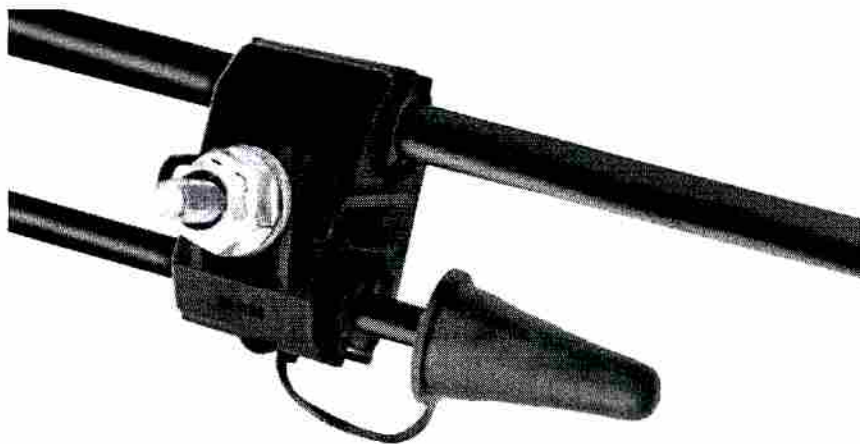

Haste Aterramento Elétrica Cobreada 1/2" - 10mm - MS,  
Tamanho: 2,40m – DR DISTRIBUIDORA





# Parafuso Sextavado 10mm - IMBRIANI

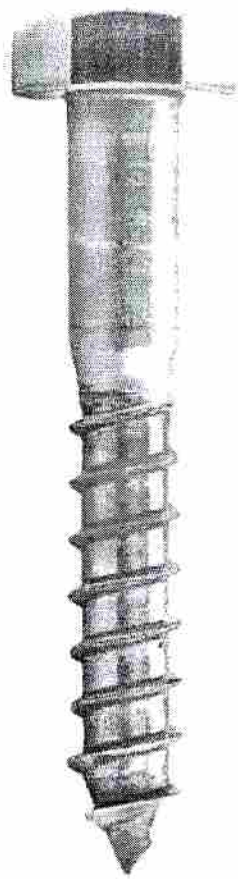



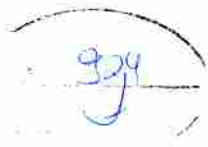

# Serra Copo Alvenaria Jogo 30 A 50mm - WORKER

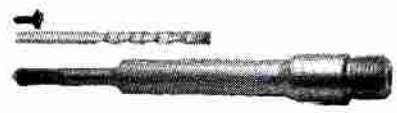

30mm

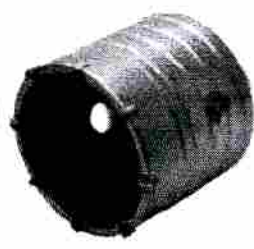

35mm



40mm



45mm



50mm

# PROPOSTA COMERCIAL

MUNICÍPIO DE BANDEIRANTES

PREGÃO ELETRÔNICO N° 034/2023

ACOMPANY COMERCIO DE EQUIPAMENTOS ELETRONICOS LTDA-ME

Endereço: AV. Vereador Orlando Santander Francisco N° 1313 | Bairro: IPANEMA | CEP 83.301-048 Piraquara | Paraná -  
Fone: (41) 35893535

CNPJ:03.983.321/0001-41- Inscrição Estadual: 9052398050

E-mail: [comercial@acompanysystem.com.br](mailto:comercial@acompanysystem.com.br) – Ilzo Inglês

E-mail: [contratos@acompanysystem.com.br](mailto:contratos@acompanysystem.com.br) – Sílvia Barbosa – Contratos e Empenhos

Dados Bancários: <b>Banco do Brasil</b>	<b>AG: 3263-8</b>	<b>C/C 39077-1</b>
---	-------------------	--------------------

**Prezados Senhores:**

Apresentamos e submetemos a apreciação de Vossas Senhorias, nossa proposta de preços relativa a AQUISIÇÃO DE MATERIAIS ELÉTRICOS, ELETRÔNICOS, FITAS ADESIVAS, FERRAMENTAS, TUBOS E CONEXÕES, EPI PARA ELETRICISTA, FERRAGENS, ESCADAS E POSTES DE CONCRETO PARA DIVERSAS SECRETARIAS DO MUNICÍPIO DE BANDEIRANTES-PR, conforme Termo de Referência, abaixo:

ITEM	QTD	UNID	DESCRIÇÃO	MARCA	V.UNIT	VALOR TOTAL
51	3000	MT	CABO LAN CAT6 F/UTP INTERNO/EXTERNO 4PX23 AWG BLINDADO CAPA SIMPLES PRETO 50225 P/ MTS - TL204P23PT	COPPERLAN	5,41	16.230,00
VALOR TOTAL						R\$ 16.230,00

Validade da Proposta é de 60 Dias (Sessenta Dias).

Declaramos que conhecemos todas as estipulações estabelecidas no ato convocatório do certame, bem como as disposições da Lei nº. 8666/93 e Lei nº 10.520/2002 e Lei Complementar 123/06, que rege o presente.

O prazo para garantia contra defeito de fábrica é de 12 (doze) meses, a contar da data de emissão da nota fiscal.

Declaramos que nos preços cotados estão incluídas todas as despesas que, direta ou indiretamente, fazem parte da prestação do fornecimento, tais como gastos da empresa com suporte técnico e administrativo, impostos, seguro, taxas, ou quaisquer outros que possam incidir sobre gastos da Empresa.

PIRAQUARA 09 de JULHO de 2023



CNPJ:03.983.321/0001-41

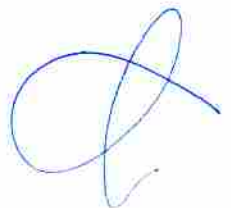

# CABO LAN CAT.6 4P x 23 AWG CMX BLINDADO CAPA SIMPLES

936



## Descrição do produto

**Descrição:** F/UTP, Cabo de par trançado para transmissão de dados Copperlan **Categoria 6, CAPA SIMPLES blindado para proteção contra interferência Eletromagnética (EMI), classe de flamabilidade CMX, uso interno/externo**

## Dados construtivos

**Condutor:** Fio sólido de cobre eletrolítico nu, bitola 23 AWG.

**Isolamento:** Polietileno de alta densidade, diâmetro nominal 1,00 mm

**Par:** Os condutores isolados são torcidos dois a dois com passos adequados firmemente aderidos para atender os níveis de diafonia

**Núcleo:** Os quatro pares são reunidos com passo adequado formando o núcleo

**Cruzeta:** Elemento central para separação dos quatro pares.

**Dreno:** Fio de aterramento 26AWG revestido em contato com a blindagem.

**Blindagem:** Fita de poliéster aluminizada.

**Cobertura:** Composto termoplástico PVC retardante a chama com proteção a raios UV, classe de flamabilidade CMX, diâmetro 6,70 +/- 0,10 mm.

**Cor:** Preto, Azul-Claro, Vermelho. Outras cores sob consulta.

## Características Elétricas

**Taxa de Transmissão:** Até 250 MHz

**Resistência Elétrica Máxima CC do Condutor 20°C:** 93,8 Ohms/km

**Resistência de Isolamento:** 10000 M ohms km

**Capacitância Mútua @ 1KHz:** 56pF/m

**Impedância Característica:** 100 +/- 15% Ohms

**Velocidade de propagação Nominal:** 68%

**APLICAÇÃO:** Instalações para redes locais tipo: ATM 155, GIGA BIT ETHERNET, 100 BASE TX, 100BASET4, TOKEN RING, garante margens de performance sobre todas as exigências a transmissão de dados e voz sobre IP

**NORMAS APLICÁVEIS:** ANSI/TIA 568-D, ISO/IEC 11801, NBR 14703, NBR 14705

**CERTIFICADO ANATEL, Diretiva RoHS (Restriction of Hazardous Substances).**

936



927  
J

# PROPOSTA

ATUALISADA

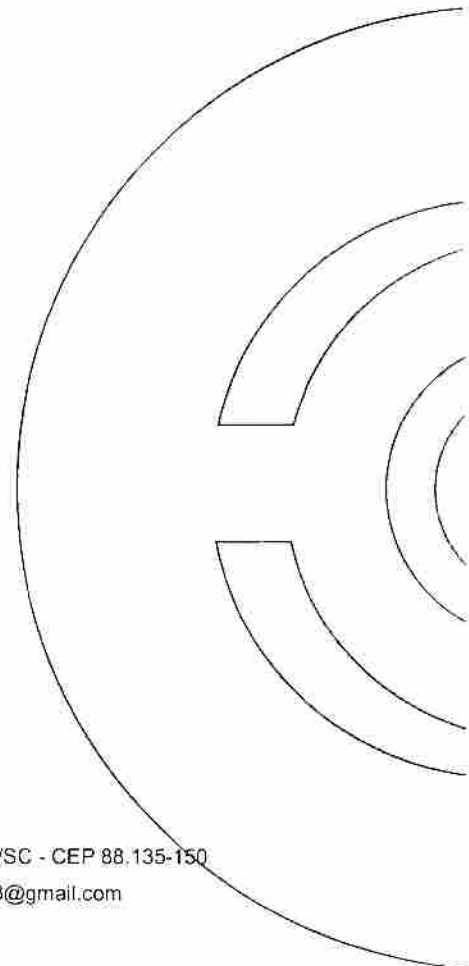

MACROMMERCE LTDA - CNPJ 47.977.771/0001-05

RUA NAJLA CARONE GUEDERT, 820, SALA 03 SETOR 03 - PAGANI - PALHOÇA/SC - CEP 88.135-150

Fone/Whats: +55 48 3380-1937 – E-mail: [licita2406@gmail.com](mailto:licita2406@gmail.com) / [licita1203@gmail.com](mailto:licita1203@gmail.com)

Ao Órgão 987445 - PREFEITURA MUNICIPAL DE BANDEIRANTES. Pregão Eletrônico N° 342023. Apresentamos nossa proposta de preços.

Item	Descrição	Unidade	Qtd	R\$ Unitário	Valor Total
15	FIO DE COBRE PARALELO 2X2,5MM - EXCLUSIVO PARA ME, EPP E MEI MARCA: LIGCABOS FABRICANTE: LIGCABOS MODELO/VERSÃO: LIGCABOS	METRO	1.500,00	2,14	3.210,00
17	LÂMPADA LED TUBULAR T8 - 18W - 6500K - 1,20M - EXCLUSIVO PARA ME, EPP E MEI MARCA: KIAN FABRICANTE: KIAN MODELO/VERSÃO: KIAN	UNIDADE	600,00	7,67	4.602,00
32	BASE/SUPOORTE METÁLICO P/ RELÉ FOTOELÉTRICO MARCA: TECNOLINSA FABRICANTE: TECNOLINSA MODELO/VERSÃO: TECNOLINSA	UNIDADE	50,00	4,00	200,00
88	DISJUNTOR BIPOLAR - 16A MARCA: ELGIN FABRICANTE: ELGIN MODELO/VERSÃO: ELGIN	UNIDADE	50,00	16,73	836,50
89	DISJUNTOR BIPOLAR - 20A MARCA: ELGIN FABRICANTE: ELGIN MODELO/VERSÃO: ELGIN	UNIDADE	50,00	16,73	836,50
90	DISJUNTOR BIPOLAR - 32A MARCA: ELGIN FABRICANTE: ELGIN MODELO/VERSÃO: ELGIN	UNIDADE	50,00	18,23	911,50
91	DISJUNTOR BIPOLAR - 40A MARCA: ELGIN FABRICANTE: ELGIN MODELO/VERSÃO: ELGIN	UNIDADE	30,00	18,45	553,50
92	DISJUNTOR BIPOLAR - 50A MARCA: ELGIN FABRICANTE: ELGIN MODELO/VERSÃO: ELGIN	UNIDADE	50,00	18,45	922,50
93	DISJUNTOR BIPOLAR - 70A MARCA: ELGIN FABRICANTE: ELGIN MODELO/VERSÃO: ELGIN	UNIDADE	5,00	30,00	150,00
94	DISJUNTOR MONOPOLAR - 10A MARCA: ETEK FABRICANTE: ETEK MODELO/VERSÃO: ETEK	UNIDADE	30,00	5,00	150,00
95	DISJUNTOR MONOPOLAR - 20A MARCA: ETEK FABRICANTE: ETEK MODELO/VERSÃO: ETEK	UNIDADE	30,00	5,10	153,00
96	DISJUNTOR MONOPOLAR - 32A MARCA: ETEK FABRICANTE: ETEK MODELO/VERSÃO: ETEK	UNIDADE	40,00	5,37	214,80
97	DISJUNTOR MONOPOLAR - 40A MARCA: ETEK FABRICANTE: ETEK MODELO/VERSÃO: ETEK	UNIDADE	30,00	5,55	166,50
98	DISJUNTOR MONOPOLAR - 50A	UNIDADE	30,00	5,83	174,90

Ao Órgão 987445 - PREFEITURA MUNICIPAL DE BANDEIRANTES. Pregão Eletrônico N° 342023. Apresentamos nossa proposta de preços.

Item	Descrição	Unidade	Qtd	R\$ Unitário	Valor Total
	<b>MARCA: ETEK</b> <b>FABRICANTE: ETEK</b> <b>MODELO/VERSÃO: ETEK</b>				
102	DISJUNTOR BAIXA TENSÃO - DISJUNTOR BAIXA TENSÃO TENSÃO MÁXIMA OPERAÇÃO: 127/220 V, APLICAÇÃO: INSTALAÇÕES ELÉTRICAS , NÚMERO DE FASES: TRIPOLAR , CURVA DE DISPARO: C , CORRENTE NOMINAL: 50 A, FUNCIONAMENTO: TERMOMAGNÉTICO , PADRÃO: DIN <b>MARCA: ELGIN</b> <b>FABRICANTE: ELGIN</b> <b>MODELO/VERSÃO: ELGIN</b>	UNIDADE	20,00	24,00	480,00
117	FIO DE COBRE PARALELO 2X1,0MM <b>MARCA: LIGCABOS</b> <b>FABRICANTE: LIGCABOS</b> <b>MODELO/VERSÃO: LIGCABOS</b>	METRO	500,00	1,22	610,00
118	FIO DE COBRE PARALELO 2X1,5MM <b>MARCA: LIGCABOS</b> <b>FABRICANTE: LIGCABOS</b> <b>MODELO/VERSÃO: LIGCABOS</b>	METRO	1.000,00	1,26	1.260,00
159	REFLETOR LED - 50W - 6500K <b>MARCA: AVANT</b> <b>FABRICANTE: AVANT</b> <b>MODELO/VERSÃO: AVANT</b>	UNIDADE	40,00	23,00	920,00
<b>Valor total da proposta:</b>					<b>16.351,70</b>

O valor total dessa proposta é de R\$16.351,70 (dezesesseis mil e trezentos e cinquenta e um reais e setenta centavos).

#### Dados Comerciais:

Banco: 001 - Banco do Brasil  
Conta: 590-8  
Agencia: 8246-5

Validade da proposta: 120 dias  
Prazo de entrega: Conforme Edital  
Prazo para pagamento: CONFORME EDITAL  
Prazo de garantia: CONFORME O EDITAL

#### Observações:

Assinatura do Representante Legal autorizado para assinatura do contrato,  
Nome: JOÃO VITOR CAMPOS DE LIMA  
CPF: 003.232.052-32 RG: 8.265.988  
Endereço: RUA NOSSA SENHORA DO ROSÁRIO N°: 248 Complemento:  
Bairro: NOSSA Sr do Rosário CEP: 88110-642 Cidade: SÃO JOSÉ  
Estado: SANTA CATARINA Telefone: +55 48 3380-1937  
E-mail: licita2046@gmail.com  
Cargo: ANALISTA Profissão:  
Nacionalidade: BRASILEIRA Estado Civil: CASADO

Palhoça/SC, 19 de Julho de 2023





MACROMMERCE LTDA  
Rua: NAJLA CARONE GUEDERTM 820, PAGANI, PALHOCA, SC, CEP 88.132-150  
Fone/Whats: +55 48 3380-1937  
CNPJ: 47.977.771/0001-05 IE: 261916696 IM: 39294  
Email: licita2406@gmail.com / licita1203@gmail.com

### Representante Legal

MACROMMER Assinado de forma  
CE digital por  
LTDA:4797777 MACROMMERCE  
1000105 LTDA:47977771000105  
Dados: 2023.07.19  
16:53:28 -03'00'

JOÃO VITOR CAMPOS DE LIMA

RG:8265988

CPF:003.232.052-32



# Disjuntores Termomagnéticos Bipolar 50A

elgin

Características Técnicas

Modelo	NUTMAG0898
Características Gerais	Tipo C
Corrente Nominal (In)	50A
Tensão de Operação (Ue)	240V
Tensão de Seleção (Uc)	500V
Tensão de Isolamento (Uis)	9kA
Frequência Nominal (CA)	50/60Hz
Classe de Operação	3
Temperatura de Funcionamento	-25°C a 50°C
Capacidade de Interrupção	10kA
Tempo de Operação	0,1s
Tipo de Instalação	TERMINAL MONTADO
Tipo de Instalação	TRONCAL

Diagrama de Instalação

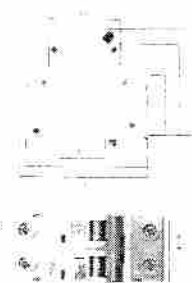

Para Instalação



Características

Características

- 1. Área de Instalação
- 2. Espaço de Instalação
- 3. Altura de Instalação

Segurança

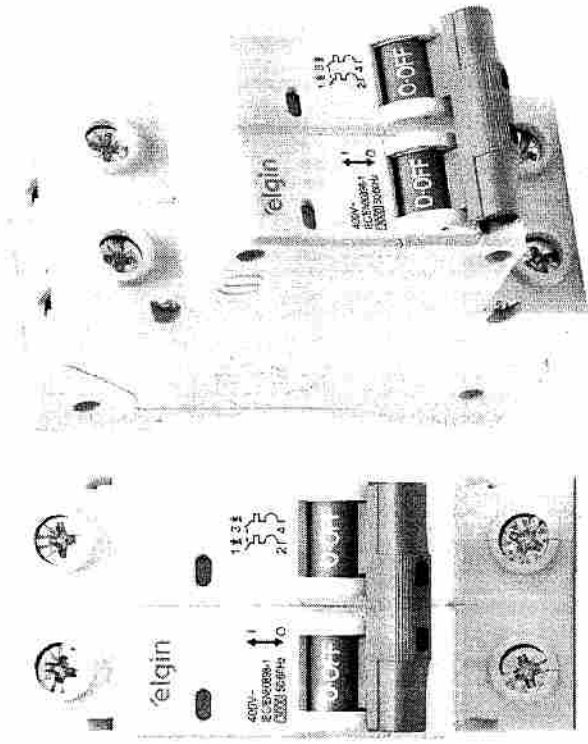

932

NO MENU



# Disjuntores Termomagnéticos Monopolar 40A



Elgin S.A. - Rua dos Açores, 147 - Itajaí - SC

- Normas:**
- Norma NBR 5410
  - Norma NBR 5411
  - Norma NBR 5412
  - Norma NBR 5413
  - Norma NBR 5414
  - Norma NBR 5415
  - Norma NBR 5416
  - Norma NBR 5417
  - Norma NBR 5418
  - Norma NBR 5419
  - Norma NBR 5420
  - Norma NBR 5421
  - Norma NBR 5422
  - Norma NBR 5423
  - Norma NBR 5424
  - Norma NBR 5425
  - Norma NBR 5426
  - Norma NBR 5427
  - Norma NBR 5428
  - Norma NBR 5429
  - Norma NBR 5430
  - Norma NBR 5431
  - Norma NBR 5432
  - Norma NBR 5433
  - Norma NBR 5434
  - Norma NBR 5435
  - Norma NBR 5436
  - Norma NBR 5437
  - Norma NBR 5438
  - Norma NBR 5439
  - Norma NBR 5440
  - Norma NBR 5441
  - Norma NBR 5442
  - Norma NBR 5443
  - Norma NBR 5444
  - Norma NBR 5445
  - Norma NBR 5446
  - Norma NBR 5447
  - Norma NBR 5448
  - Norma NBR 5449
  - Norma NBR 5450
  - Norma NBR 5451
  - Norma NBR 5452
  - Norma NBR 5453
  - Norma NBR 5454
  - Norma NBR 5455
  - Norma NBR 5456
  - Norma NBR 5457
  - Norma NBR 5458
  - Norma NBR 5459
  - Norma NBR 5460
  - Norma NBR 5461
  - Norma NBR 5462
  - Norma NBR 5463
  - Norma NBR 5464
  - Norma NBR 5465
  - Norma NBR 5466
  - Norma NBR 5467
  - Norma NBR 5468
  - Norma NBR 5469
  - Norma NBR 5470
  - Norma NBR 5471
  - Norma NBR 5472
  - Norma NBR 5473
  - Norma NBR 5474
  - Norma NBR 5475
  - Norma NBR 5476
  - Norma NBR 5477
  - Norma NBR 5478
  - Norma NBR 5479
  - Norma NBR 5480
  - Norma NBR 5481
  - Norma NBR 5482
  - Norma NBR 5483
  - Norma NBR 5484
  - Norma NBR 5485
  - Norma NBR 5486
  - Norma NBR 5487
  - Norma NBR 5488
  - Norma NBR 5489
  - Norma NBR 5490
  - Norma NBR 5491
  - Norma NBR 5492
  - Norma NBR 5493
  - Norma NBR 5494
  - Norma NBR 5495
  - Norma NBR 5496
  - Norma NBR 5497
  - Norma NBR 5498
  - Norma NBR 5499
  - Norma NBR 5500

Elgin S.A. - Rua dos Açores, 147 - Itajaí - SC



Elgin S.A. - Rua dos Açores, 147 - Itajaí - SC



Elgin S.A. - Rua dos Açores, 147 - Itajaí - SC

Atividade: Instalação

Características:

40A



Elgin S.A. - Rua dos Açores, 147 - Itajaí - SC

Segurança



Elgin S.A. - Rua dos Açores, 147 - Itajaí - SC

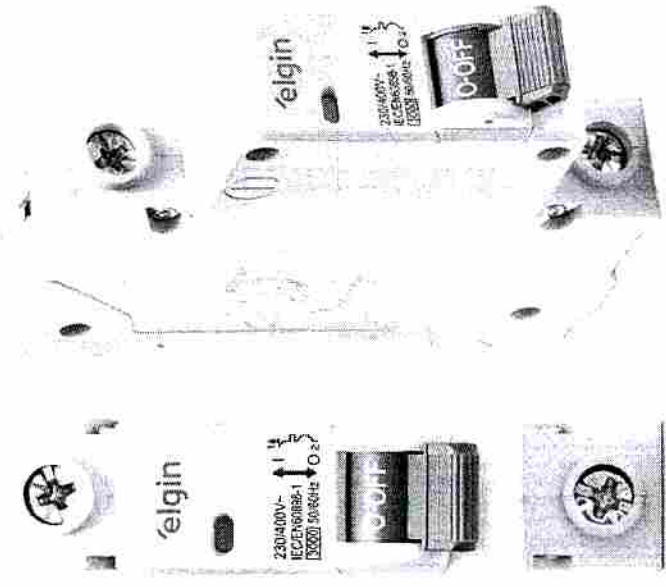

VOLTAGE  
AC 480V

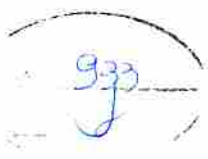

934  
J

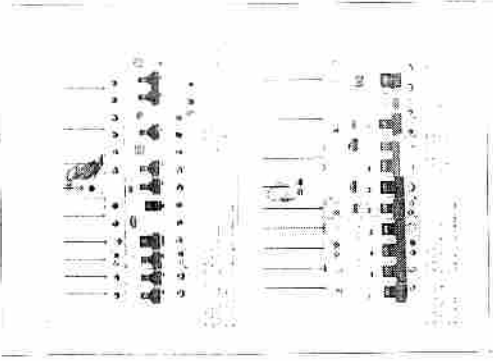

Technical specifications and descriptive text for the building facade shown in the drawing.

Table with multiple columns and rows, likely a product catalog or technical data table.

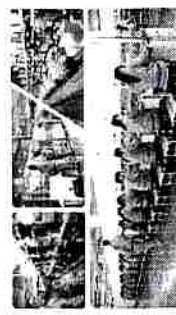
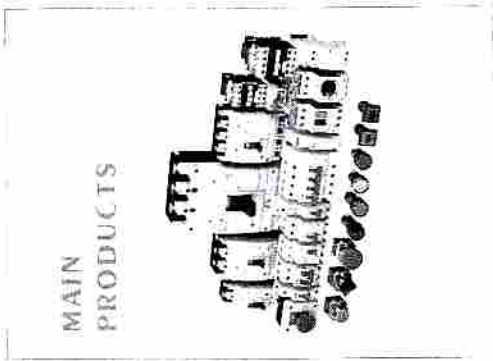
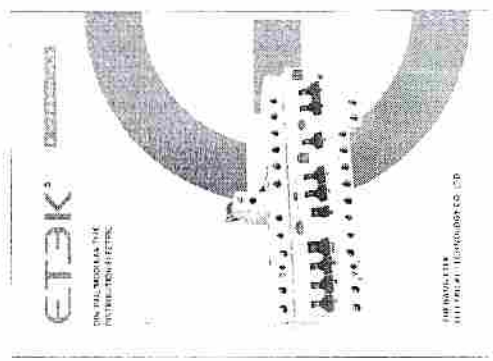
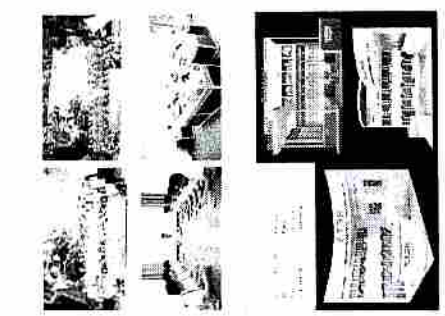

Table with multiple columns and rows, likely a product catalog or technical data table.

Table with multiple columns and rows, likely a product catalog or technical data table.



Company introduction text, including contact information and a list of services.



ROHS III    S    Z    CB    Δ    C    ω    CE





936

**PROBLEMA 1**

1.1. **PROBLEMA 1**

1.2. **PROBLEMA 1**

1.3. **PROBLEMA 1**

**PROBLEMA 2**

2.1. **PROBLEMA 2**

2.2. **PROBLEMA 2**

**PROBLEMA 3**

3.1. **PROBLEMA 3**

3.2. **PROBLEMA 3**

**PROBLEMA 4**

4.1. **PROBLEMA 4**

4.2. **PROBLEMA 4**

**PROBLEMA 5**

5.1. **PROBLEMA 5**

5.2. **PROBLEMA 5**

**PROBLEMA 6**

6.1. **PROBLEMA 6**

6.2. **PROBLEMA 6**

**PROBLEMA 7**

7.1. **PROBLEMA 7**

7.2. **PROBLEMA 7**

**PROBLEMA 8**

8.1. **PROBLEMA 8**

8.2. **PROBLEMA 8**

**PROBLEMA 9**

9.1. **PROBLEMA 9**

9.2. **PROBLEMA 9**



934  
↓

**MEMORANDUM**  
TO: [Name]  
FROM: [Name]  
SUBJECT: [Subject]

[Text]

**MEMORANDUM FOR THE RECORD**

[Text]





**MEMORANDUM FOR THE RECORD**

[Text]

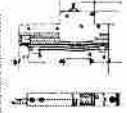

**MEMORANDUM**





**MEMORANDUM FOR THE RECORD**

[Text]



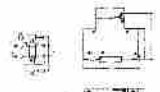

**MEMORANDUM**



**MEMORANDUM**

[Text]

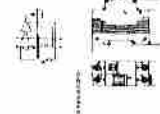
**MEMORANDUM**



**MEMORANDUM**

[Text]



**PROBLEMA**

1.  $\frac{1}{x^2} = x^{-2}$

2.  $\frac{d}{dx} x^{-2} = -2x^{-3}$

3.  $= -2x^{-3}$

4.  $= -\frac{2}{x^3}$

5.  $= -\frac{2}{x^3}$

**PROBLEMA**

1.  $\frac{d}{dx} (x^2 + 3x - 5)$

2.  $= \frac{d}{dx} x^2 + \frac{d}{dx} 3x - \frac{d}{dx} 5$

3.  $= 2x + 3 - 0$

4.  $= 2x + 3$

**PROBLEMA**

1.  $\frac{d}{dx} (x^3 + 2x^2 - 5x + 7)$

2.  $= \frac{d}{dx} x^3 + \frac{d}{dx} 2x^2 - \frac{d}{dx} 5x + \frac{d}{dx} 7$

3.  $= 3x^2 + 4x - 5 + 0$

4.  $= 3x^2 + 4x - 5$

**PROBLEMA**

1.  $\frac{d}{dx} (x^4 + 3x^3 - 2x^2 + 5x - 7)$

2.  $= \frac{d}{dx} x^4 + \frac{d}{dx} 3x^3 - \frac{d}{dx} 2x^2 + \frac{d}{dx} 5x - \frac{d}{dx} 7$

3.  $= 4x^3 + 9x^2 - 4x + 5 - 0$

4.  $= 4x^3 + 9x^2 - 4x + 5$

**PROBLEMA**

1.  $\frac{d}{dx} (x^5 + 2x^4 - 3x^3 + 4x^2 - 5x + 6)$

2.  $= \frac{d}{dx} x^5 + \frac{d}{dx} 2x^4 - \frac{d}{dx} 3x^3 + \frac{d}{dx} 4x^2 - \frac{d}{dx} 5x + \frac{d}{dx} 6$

3.  $= 5x^4 + 8x^3 - 9x^2 + 8x - 5 + 0$

4.  $= 5x^4 + 8x^3 - 9x^2 + 8x - 5$

**PROBLEMA**

1.  $\frac{d}{dx} (x^6 + 3x^5 - 2x^4 + 5x^3 - 4x^2 + 3x - 7)$

2.  $= \frac{d}{dx} x^6 + \frac{d}{dx} 3x^5 - \frac{d}{dx} 2x^4 + \frac{d}{dx} 5x^3 - \frac{d}{dx} 4x^2 + \frac{d}{dx} 3x - \frac{d}{dx} 7$

3.  $= 6x^5 + 15x^4 - 8x^3 + 15x^2 - 8x + 3 - 0$

4.  $= 6x^5 + 15x^4 - 8x^3 + 15x^2 - 8x + 3$

**PROBLEMA**

1.  $\frac{d}{dx} (x^7 + 4x^6 - 3x^5 + 2x^4 - 5x^3 + 6x^2 - 7x + 8)$

2.  $= \frac{d}{dx} x^7 + \frac{d}{dx} 4x^6 - \frac{d}{dx} 3x^5 + \frac{d}{dx} 2x^4 - \frac{d}{dx} 5x^3 + \frac{d}{dx} 6x^2 - \frac{d}{dx} 7x + \frac{d}{dx} 8$

3.  $= 7x^6 + 24x^5 - 15x^4 + 8x^3 - 15x^2 + 12x - 7 + 0$

4.  $= 7x^6 + 24x^5 - 15x^4 + 8x^3 - 15x^2 + 12x - 7$

**PROBLEMA**

1.  $\frac{d}{dx} (x^8 + 5x^7 - 4x^6 + 3x^5 - 2x^4 + 7x^3 - 6x^2 + 5x - 9)$

2.  $= \frac{d}{dx} x^8 + \frac{d}{dx} 5x^7 - \frac{d}{dx} 4x^6 + \frac{d}{dx} 3x^5 - \frac{d}{dx} 2x^4 + \frac{d}{dx} 7x^3 - \frac{d}{dx} 6x^2 + \frac{d}{dx} 5x - \frac{d}{dx} 9$

3.  $= 8x^7 + 35x^6 - 24x^5 + 15x^4 - 8x^3 + 21x^2 - 12x + 5 - 0$

4.  $= 8x^7 + 35x^6 - 24x^5 + 15x^4 - 8x^3 + 21x^2 - 12x + 5$

**PROBLEMA**

1.  $\frac{d}{dx} (x^9 + 6x^8 - 5x^7 + 4x^6 - 3x^5 + 8x^4 - 7x^3 + 6x^2 - 5x + 10)$

2.  $= \frac{d}{dx} x^9 + \frac{d}{dx} 6x^8 - \frac{d}{dx} 5x^7 + \frac{d}{dx} 4x^6 - \frac{d}{dx} 3x^5 + \frac{d}{dx} 8x^4 - \frac{d}{dx} 7x^3 + \frac{d}{dx} 6x^2 - \frac{d}{dx} 5x + \frac{d}{dx} 10$

3.  $= 9x^8 + 48x^7 - 35x^6 + 24x^5 - 15x^4 + 32x^3 - 21x^2 + 12x - 5 + 0$

4.  $= 9x^8 + 48x^7 - 35x^6 + 24x^5 - 15x^4 + 32x^3 - 21x^2 + 12x - 5$























CASO ELEWELI BE 2014 NM 02 CA

1.  A  
2.  B  
3.  C  
4.  D



© 2014 by the Board of Regents of the University of the State of New York. All rights reserved. No part of this publication may be reproduced, stored in a retrieval system, or transmitted, in any form or by any means, without the prior written permission of the Board of Regents.

Answer Key

947



## CABO FLEXÍVEL NBR 247 NM 02 - C4

Condutor: Estrala

Capa: Comp. PVC 0,5 x 0,5

Bitolas: 120 mm, 150 mm, 200 mm, 250 mm

Composição: Etileno e PVC

Cor: Preto, Verde, Branco, Amarelo

Acondicionamento: Furo de 100 até Bobinas de 300mts - 500mts - 1000mts.

Solicitar Orçamento

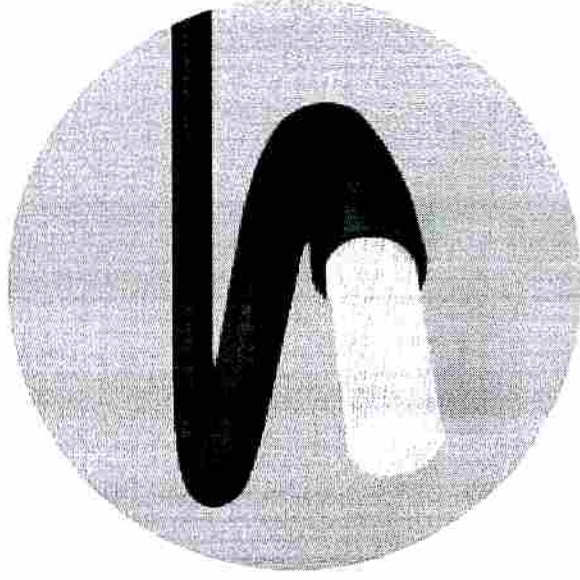

Cabo Flexível NBR 247 NM 02 - C4 - Utilizado para instalações elétricas, aparelhos eletrodomésticos, sistema, fontes de alimentação, iluminações, extensões, etc..



elgin

Disjuntores e IDR's

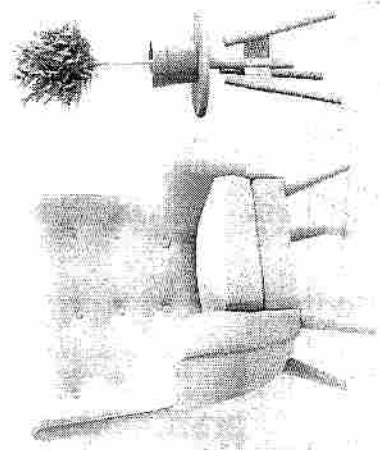

**Disjuntores Termomagnéticos**  
 Mono e Bipolar / Bipolar / Tripolar

Modelos: 100A, 125A, 150A, 175A, 200A, 250A, 300A, 350A, 400A, 450A, 500A, 600A, 700A, 800A, 900A, 1000A

Modelo	Corrente Nominal (A)	Capacidade de Corte (kA)	Tempo de Resposta (ms)	Tempo de Retardo (ms)	Tempo de Operação (ms)
100A	100	10	10	10	10
125A	125	10	10	10	10
150A	150	10	10	10	10
175A	175	10	10	10	10
200A	200	10	10	10	10
250A	250	10	10	10	10
300A	300	10	10	10	10
350A	350	10	10	10	10
400A	400	10	10	10	10
450A	450	10	10	10	10
500A	500	10	10	10	10
600A	600	10	10	10	10
700A	700	10	10	10	10
800A	800	10	10	10	10
900A	900	10	10	10	10
1000A	1000	10	10	10	10



Compartilhe

elgin

Disjuntores e IDR's

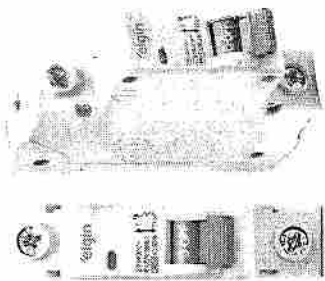

Modelos: 100A, 125A, 150A, 175A, 200A, 250A, 300A, 350A, 400A, 450A, 500A, 600A, 700A, 800A, 900A, 1000A



Compartilhe

Disjuntores e IDR's

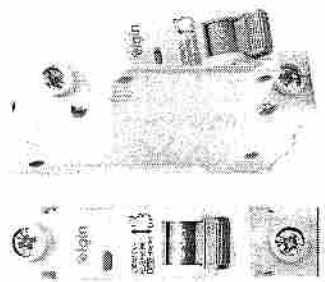

Modelos: 100A, 125A, 150A, 175A, 200A, 250A, 300A, 350A, 400A, 450A, 500A, 600A, 700A, 800A, 900A, 1000A



Compartilhe

949









elgin

Elgin 4000 Series  
Bottle 376

Model: 4000  
Capacity: 1000  
Material: Aluminum  
Weight: 1.5 lbs  
Dimensions: 10" x 10" x 10"

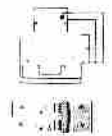

4000

10

elgin

Elgin 4000 Series  
Bottle 376

Model: 4000  
Capacity: 1000  
Material: Aluminum  
Weight: 1.5 lbs  
Dimensions: 10" x 10" x 10"

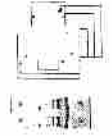
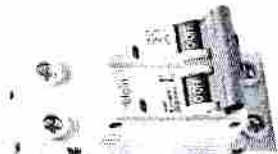

4000

10

elgin

Elgin 4000 Series  
Bottle 400

Model: 4000  
Capacity: 1000  
Material: Aluminum  
Weight: 1.5 lbs  
Dimensions: 10" x 10" x 10"



4000

10

elgin

Elgin 4000 Series  
Bottle 400

Model: 4000  
Capacity: 1000  
Material: Aluminum  
Weight: 1.5 lbs  
Dimensions: 10" x 10" x 10"

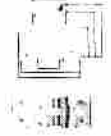

4000

10

953





elqin

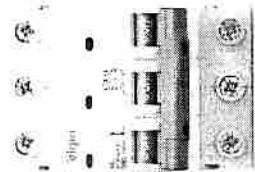
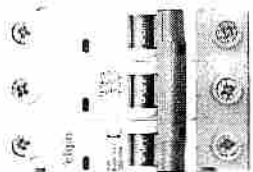

Техническо описание на осветителен апарат  
Тример 60A



120

elqin

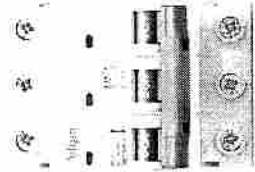
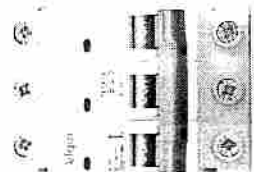

Техническо описание на осветителен апарат  
Тример 200A



120

elqin

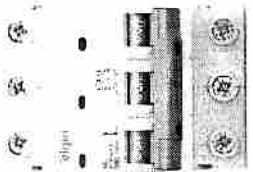
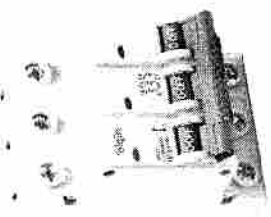

Техническо описание на осветителен апарат  
Тример 200A



120

elqin

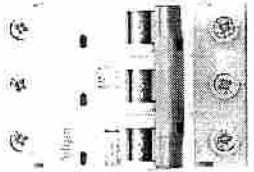
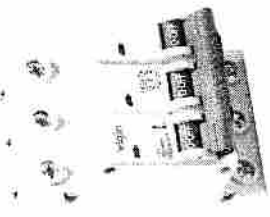

Техническо описание на осветителен апарат  
Тример 200A

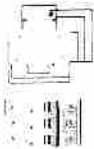

120

955

Şelgin

Şelgin

Şelgin 21A  
 1. Kat  
 2. Kat  
 3. Kat  
 4. Kat  
 5. Kat  
 6. Kat  
 7. Kat  
 8. Kat  
 9. Kat  
 10. Kat  
 11. Kat  
 12. Kat  
 13. Kat  
 14. Kat  
 15. Kat  
 16. Kat  
 17. Kat  
 18. Kat  
 19. Kat  
 20. Kat  
 21. Kat  
 22. Kat  
 23. Kat  
 24. Kat  
 25. Kat  
 26. Kat  
 27. Kat  
 28. Kat  
 29. Kat  
 30. Kat  
 31. Kat  
 32. Kat  
 33. Kat  
 34. Kat  
 35. Kat  
 36. Kat  
 37. Kat  
 38. Kat  
 39. Kat  
 40. Kat  
 41. Kat  
 42. Kat  
 43. Kat  
 44. Kat  
 45. Kat  
 46. Kat  
 47. Kat  
 48. Kat  
 49. Kat  
 50. Kat  
 51. Kat  
 52. Kat  
 53. Kat  
 54. Kat  
 55. Kat  
 56. Kat  
 57. Kat  
 58. Kat  
 59. Kat  
 60. Kat  
 61. Kat  
 62. Kat  
 63. Kat  
 64. Kat  
 65. Kat  
 66. Kat  
 67. Kat  
 68. Kat  
 69. Kat  
 70. Kat  
 71. Kat  
 72. Kat  
 73. Kat  
 74. Kat  
 75. Kat  
 76. Kat  
 77. Kat  
 78. Kat  
 79. Kat  
 80. Kat  
 81. Kat  
 82. Kat  
 83. Kat  
 84. Kat  
 85. Kat  
 86. Kat  
 87. Kat  
 88. Kat  
 89. Kat  
 90. Kat  
 91. Kat  
 92. Kat  
 93. Kat  
 94. Kat  
 95. Kat  
 96. Kat  
 97. Kat  
 98. Kat  
 99. Kat  
 100. Kat

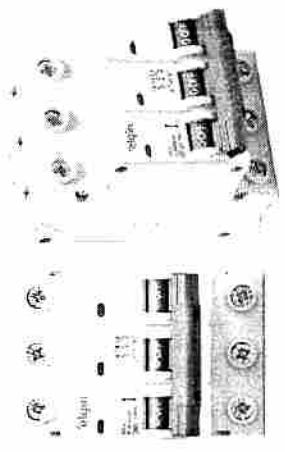
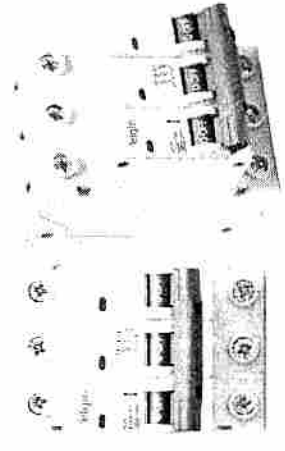

Şelgin 21B



Şelgin

Şelgin

Şelgin 21A  
 1. Kat  
 2. Kat  
 3. Kat  
 4. Kat  
 5. Kat  
 6. Kat  
 7. Kat  
 8. Kat  
 9. Kat  
 10. Kat  
 11. Kat  
 12. Kat  
 13. Kat  
 14. Kat  
 15. Kat  
 16. Kat  
 17. Kat  
 18. Kat  
 19. Kat  
 20. Kat  
 21. Kat  
 22. Kat  
 23. Kat  
 24. Kat  
 25. Kat  
 26. Kat  
 27. Kat  
 28. Kat  
 29. Kat  
 30. Kat  
 31. Kat  
 32. Kat  
 33. Kat  
 34. Kat  
 35. Kat  
 36. Kat  
 37. Kat  
 38. Kat  
 39. Kat  
 40. Kat  
 41. Kat  
 42. Kat  
 43. Kat  
 44. Kat  
 45. Kat  
 46. Kat  
 47. Kat  
 48. Kat  
 49. Kat  
 50. Kat  
 51. Kat  
 52. Kat  
 53. Kat  
 54. Kat  
 55. Kat  
 56. Kat  
 57. Kat  
 58. Kat  
 59. Kat  
 60. Kat  
 61. Kat  
 62. Kat  
 63. Kat  
 64. Kat  
 65. Kat  
 66. Kat  
 67. Kat  
 68. Kat  
 69. Kat  
 70. Kat  
 71. Kat  
 72. Kat  
 73. Kat  
 74. Kat  
 75. Kat  
 76. Kat  
 77. Kat  
 78. Kat  
 79. Kat  
 80. Kat  
 81. Kat  
 82. Kat  
 83. Kat  
 84. Kat  
 85. Kat  
 86. Kat  
 87. Kat  
 88. Kat  
 89. Kat  
 90. Kat  
 91. Kat  
 92. Kat  
 93. Kat  
 94. Kat  
 95. Kat  
 96. Kat  
 97. Kat  
 98. Kat  
 99. Kat  
 100. Kat

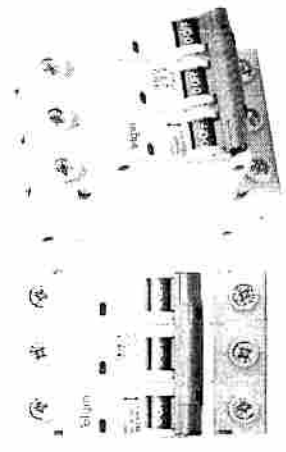
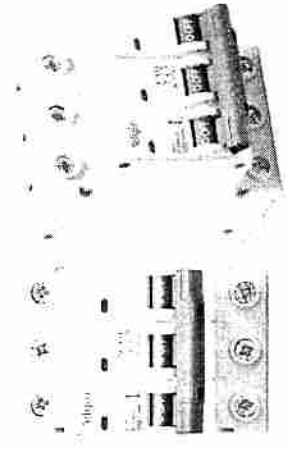

Şelgin 21B



556



elqjn

elqjn

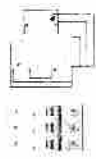
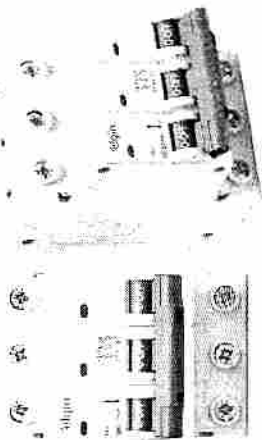
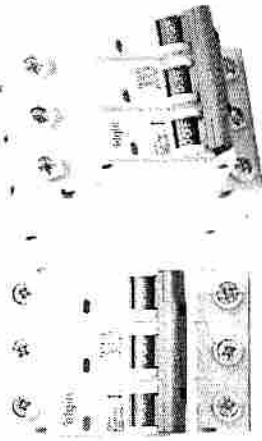

3000

elqjn

elqjn

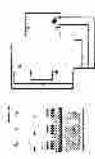
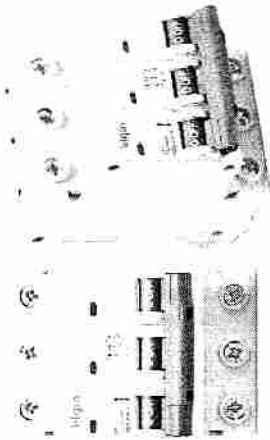
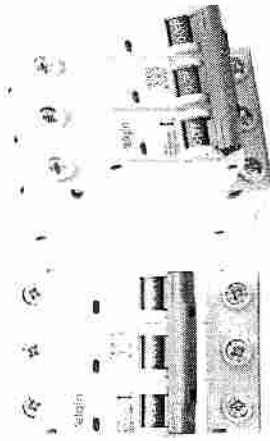

3000

3000

Handwritten signature or initials.

Modelo B...  
 Versión 2024

- Características
- Descripción
- Aplicaciones
- Ventajas
- Datos técnicos
- Garantía

1	2	3	4	5
6	7	8	9	10
11	12	13	14	15

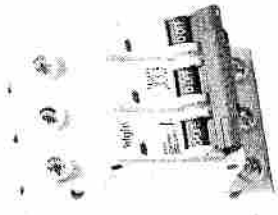

elgin

IDR, Termomagnéticos

Este producto es un sistema de control de temperatura y humedad que garantiza la conservación de los alimentos y medicamentos en condiciones óptimas. Cuenta con sensores de alta precisión y un sistema de alarma que notifica inmediatamente cualquier anomalía.

1	2	3	4	5
6	7	8	9	10
11	12	13	14	15

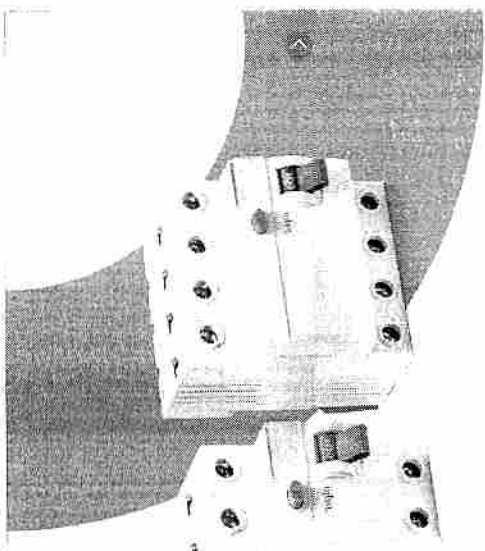

Modelo B...  
 Versión 2024

1	2	3	4	5
6	7	8	9	10
11	12	13	14	15

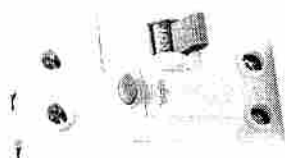

elgin

IDR, Termomagnéticos

Este producto es un sistema de control de temperatura y humedad que garantiza la conservación de los alimentos y medicamentos en condiciones óptimas. Cuenta con sensores de alta precisión y un sistema de alarma que notifica inmediatamente cualquier anomalía.

1	2	3	4	5
6	7	8	9	10
11	12	13	14	15



958







**Indicadores de Gestión**  
**Indicadores de Inmunización y Manejo de Casos**

Indicador	Unidad	Meta	Valor Real	Observaciones
Cobertura de vacunación	%	95	92	
Manejo de casos	%	90	88	
...	...	...	...	...

**Indicadores de Gestión**  
**Indicadores de Respuesta y Seguimiento**

Indicador	Unidad	Meta	Valor Real	Observaciones
...	...	...	...	...
...	...	...	...	...
...	...	...	...	...

**Indicadores de Inmunización y Manejo de Casos**

Indicador	Unidad	Meta	Valor Real	Observaciones
Cobertura de vacunación	%	95	92	
Manejo de casos	%	90	88	
...	...	...	...	...

**Indicadores de Respuesta y Seguimiento**

Indicador	Unidad	Meta	Valor Real	Observaciones
...	...	...	...	...
...	...	...	...	...
...	...	...	...	...

Handwritten signature and date: 20/05/2023





[www.demiled.com.br](http://www.demiled.com.br)  
48 2107 9500



**Demi**

Acesse nossas



[demi.iluminacao](https://www.instagram.com/demi.iluminacao)



[demi.iluminacao](https://www.facebook.com/demi.iluminacao)

VENTISOL IND. E COMÉRCIO S/A. | CNPJ: 01.763.720/0001-71  
Serv. José Tchalekan, 07 - Arriú - Palhoça / SC | CEP: 88.135-541  
Contato: (48) 2107-9500 | [sac@demiled.com.br](mailto:sac@demiled.com.br) | [www.demiled.com.br](http://www.demiled.com.br)

Todas as imagens neste catálogo são meramente ilustrativas. | Todas as informações atualizadas dos produtos encontram-se no site.  
Produtos sujeitos a alterações sem aviso prévio. | Material de divulgação exclusiva para lojas. | Referência: 06/2022

**Demi**

**PRODUTOS 2022/1**

ILUMINAÇÃO

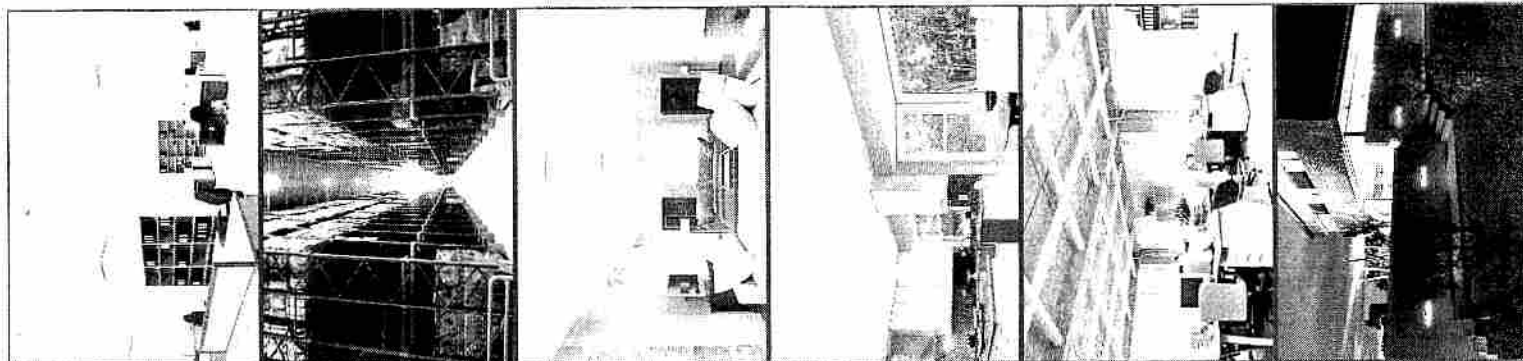







# PLAFONS, PLAFONIERES e ARANDELAS

PLAFON | JURERÉ  PRODUTO NACIONAL

REF.	DESCR.	POT. MÁX.	TIPO	REDESIGN	CAJA
33111	1x1x1	10W	LED	1000mm	1000mm
33112	1x1x1	10W	LED	1000mm	1000mm
33113	1x1x1	10W	LED	1000mm	1000mm

PLAFON | LAGOINHA  PRODUTO NACIONAL

REF.	DESCR.	POT. MÁX.	TIPO	REDESIGN	CAJA
33114	1x1x1	10W	LED	1000mm	1000mm
33115	1x1x1	10W	LED	1000mm	1000mm

PLAFONIER | 1X E-27  PRODUTO NACIONAL

PLAFONIER | 2X E-27  PRODUTO NACIONAL

PLAFONLED  PRODUTO NACIONAL

REF.	DESCR.	POT. MÁX.	COR.	REDESIGN	CAJA
33116	1x1x1	10W	BRANCO	1000mm	1000mm
33117	1x1x1	10W	BRANCO	1000mm	1000mm

ARANDELA | TARTARUGA REDONDA  PRODUTO NACIONAL

ARANDELA | TARTARUGA OVAL  PRODUTO NACIONAL

ARANDELA | TARTARUGA OVAL  PRODUTO NACIONAL

ARANDELA | OVAL FLAT LED

# PAINÉIS

PAINEL | INFINITY  PRODUTO NACIONAL

REDONDO

REF.	DESCR.	POT. MÁX.	TIPO	REDESIGN	CAJA
33118	1x1x1	10W	LED	1000mm	1000mm
33119	1x1x1	10W	LED	1000mm	1000mm

PAINEL | EMBUTIR  PRODUTO NACIONAL

QUADRADO

PAINEL | BACKLIGHT  PRODUTO NACIONAL

EMBUTIR QUADRADO

PAINEL | BACKLIGHT  PRODUTO NACIONAL

EMBUTIR QUADRADO

PAINEL | EMBUTIR  PRODUTO NACIONAL

REDONDO

PAINEL | EMBUTIR  PRODUTO NACIONAL

RETANGULAR

PAINEL | INFINITY  PRODUTO NACIONAL

QUADRADO

REF.	DESCR.	POT. MÁX.	TIPO	REDESIGN	CAJA
33120	1x1x1	10W	LED	1000mm	1000mm
33121	1x1x1	10W	LED	1000mm	1000mm

PAINEL | SOBREPOR  PRODUTO NACIONAL

QUADRADO

PAINEL | BACKLIGHT  PRODUTO NACIONAL

SOBREPOR QUADRADO

PAINEL | BACKLIGHT  PRODUTO NACIONAL

SOBREPOR QUADRADO

PAINEL | SOBREPOR  PRODUTO NACIONAL

REDONDO

PAINEL | SOBREPOR  PRODUTO NACIONAL

RETANGULAR



# PLAFONS, SPOTS e LUMINÁRIAS

**PLAFON | CRISTAL SOBREPOR REDONDO**  
 ANILHOS DE ABSORÇÃO 137°  
 Companhia em 4000 e 8000 Watts

Bras. de Alum. ou Extrudido em Alum. ou Alum. 137°

SERIE	DOT-MAL	ELABO	ELABO	REDES	CASA
1441	1442	1443	1444	1445	1446

**PLAFON | CRISTAL SOBREPOR QUADRADO**  
 ANILHOS DE ABSORÇÃO 137°  
 Companhia em 4000 e 8000 Watts

Bras. de Alum. ou Extrudido em Alum. ou Alum. 137°

SERIE	DOT-MAL	ELABO	ELABO	REDES	CASA
1447	1448	1449	1450	1451	1452

## SPOT | EMBUTIR QUADRADO



## LUMINÁRIA | BATTEN



## SPOT | EMBUTIR REDONDO



## LUMINÁRIA | SLIM



# PENDENTES

## PENDENTE | LAGOA



## PENDENTE | JOAQUINA

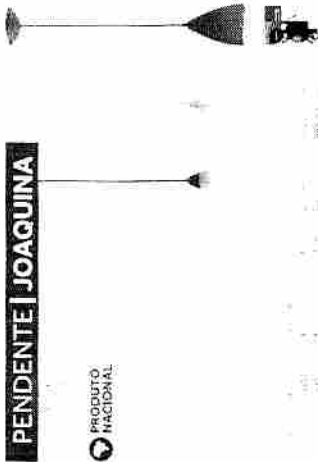

## PENDENTE | SAMBAQUI



## PENDENTE | COQUEIROS



## PENDENTE | PRISMÁTICO 12 LED



## PENDENTE | PRISMÁTICO 16 LED



## PENDENTE | PRISMÁTICO E27



## LUMINÁRIA | SLIMS

ANILHOS DE ABSORÇÃO 137°  
 Companhia em 4000 e 8000 Watts

SERIE	DOT-MAL	ELABO	ELABO	REDES	CASA
1453	1454	1455	1456	1457	1458

## PENDENTE | ONE

Companhia em 4000 e 8000 Watts  
 Anilhos de Absorção 137°

Bras. de Alum. ou Extrudido em Alum. ou Alum. 137°

SERIE	DOT-MAL	ELABO	ELABO	REDES	CASA
1459	1460	1461	1462	1463	1464

961



9/8  
J

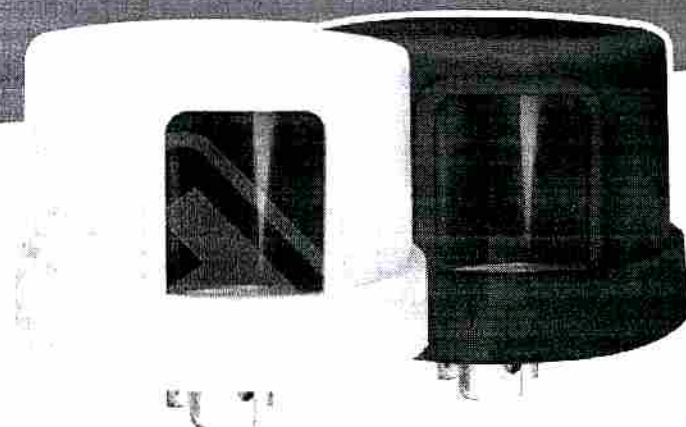

Relé eletromagnético para acionamento de iluminação automática, liga ao anoitecer e desliga ao amanhecer.

Ideal para iluminação pública, indústrias, shopping centers, residências, casas de campo, condomínios, letreiros e locais onde o controle eficiente de iluminação possibilita a economia de energia.

Possui proteção contra surtos na rede de alimentação, tipo Varistor, que em caso de falha o relé permanece com a carga desligada.

Fabricado com materiais de alta qualidade resiste as mais severas condições climáticas e aos raios U.V., tem grande vida útil.

De fácil instalação e manutenção.

1- Fabricante	TECNO LINSA
2- Código do Fabricante (Referência)	CRONOS220
3- Modelo	T1LNFRNAL
4- Tipo de Relé	Relé Fotoelétrico TIPO T1 Acionamento de carga com Sistema Magnético
5- Normas de fabricação	ABNT-NBR 5123 : 2016 . UL-773 : 1992 . ANSI C136.10:1998 NEMA
6- Modo de Operação	NF Normalmente Fechado
7- Tensão Nominal	220 V 1.000W / 1800VA 50/60Hz
8- Níveis de Operação	NF ( Liga a noite e apaga de dia)
Ligar	3 a 20 Lux
Desligar	até 40 Lux
Relação liga / desliga	1,2 a 4
9- Nível de isolamento	V > 2500V
10- Tempo de retardo	5 Seg.
11- Dispositivo de proteção de sobretensão	(10kv)
12- Número mínimo de operações	> 5000 operações (liga / desliga)
13- Faixa de temperatura de operação	°C -05°C a + 70°C
14- Grau de Proteção	IP 65
15- Chassi	Nylon com 35% de fibra de vidro
Material	Com proteção a raios Ultravioleta
16- Capa	Nylon com 35% de fibra de vidro
Material	Com proteção a raios Ultravioleta
Cor	Cinza , Vinho e Chumbo
Janela	Polycarbonato Resistente a raios Ultravioleta
17- Dimensões	mm Alt 55 Ø inf 78 Ø sup 65
18- Peso líquido Unitário	gr 0,088Kg
19- Embalagem Coletiva	caixa 50 a100 peças



À Município de Bandeirantes - PR

PREGÃO ELETRÔNICO n. No 34/2023

PROCESSO ADMINISTRATIVO No 0089/2023

**OBJETO AQUISIÇÃO DE MATERIAIS ELÉTRICOS, ELETRÔNICOS, FITAS ADESIVAS, FERRAMENTAS, TUBOS E CONEXÕES, EPI PARA ELETRICISTA, FERRAGENS, ESCADAS E POSTES DE CONCRETO PARA DIVERSAS SECRETARIAS DO MUNICÍPIO DE BANDEIRANTES-PR.**

Razão social: SINCES TECNOLOGIA COMERCIO E SERVICOS LTDA<sup>1</sup>

CNPJ: 33.615.509/0001-06

Inscrição Estadual: 797.883.707.110

Endereço: Rua Theodoro José Papa, 175 – São Bento II – Ribeirão Preto - SP

CEP: 14098-570

Telefone comercial: (16) 3900-0287

E-mail: [licitacao@sinces.com.br](mailto:licitacao@sinces.com.br)

Empenhos deverão ser encaminhados para: [licitacao@sinces.com.br](mailto:licitacao@sinces.com.br)

Representante legal: Samuel Ferraz de Barros - CPF:137.492.638-84 / RG: 18.259.642-4

**DADOS BANCÁRIOS PARA DEPÓSITO (caso vencedores)**

Banco Itaú

Código: 3741

Agência: 4459

Conta Corrente: 99.356-6

Cidade: Ribeirão Preto/SP

---

<sup>1</sup> Incumbe informar que a empresa ora proponente **não se enquadra** como ME ou EPP. Como é possível notar no cartão CNPJ da empresa, trata-se do porte "demais".

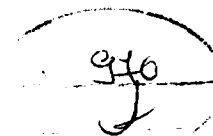

À Município de Bandeirantes - PR

PREGÃO ELETRÔNICO n. No 34/2023

PROCESSO ADMINISTRATIVO No 0089/2023

**OBJETO AQUISIÇÃO DE MATERIAIS ELÉTRICOS, ELETRÔNICOS, FITAS ADESIVAS, FERRAMENTAS, TUBOS E CONEXÕES, EPI PARA ELETRICISTA, FERRAGENS, ESCADAS E POSTES DE CONCRETO PARA DIVERSAS SECRETARIAS DO MUNICÍPIO DE BANDEIRANTES-PR.**

Razão social: SINCES TECNOLOGIA COMERCIO E SERVICOS LTDA<sup>1</sup>

CNPJ: 33.615.509/0001-06

Inscrição Estadual: 797.883.707.110

Endereço: Rua Theodoro José Papa, 175 – São Bento II – Ribeirão Preto - SP

CEP: 14098-570

Telefone comercial: (16) 3900-0287

E-mail: [licitacao@sinces.com.br](mailto:licitacao@sinces.com.br)

Empenhos deverão ser encaminhados para: [licitacao@sinces.com.br](mailto:licitacao@sinces.com.br)

Representante legal: Samuel Ferraz de Barros - CPF: 137.492.638-84 / RG: 18.259.642-4

**DADOS BANCÁRIOS PARA DEPÓSITO (caso vencedores)**

Banco Itaú

Código: 3741

Agência: 4459

Conta Corrente: 99.356-6

Cidade: Ribeirão Preto/SP

---

<sup>1</sup> Incumbe informar que a empresa ora proponente **não** se enquadra como ME ou EPP. Como é possível notar no cartão CNPJ da empresa, trata-se do porte “demais”.

Item	Quant	Especificação	Marca / Modelo	Valor unitário	Valor Total
130	500	LÂMPADA BULBO LED - 40W - 40W - E27 - 127V - 6500K	MARCA: ELGIN MODELO: 40W 48LSB40ELD00	R\$ 14,50	R\$ 7.250,00
135	500	LUMINÁRIA/LÂMINA DE EMERGÊNCIA - C/ 30 LEDs - 2W - BIVOLT	MARCA: ELGIN MODELO: 48LEM30L0000	R\$ 12,00	R\$ 6.000,00
<b>VALOR TOTAL DA PROPOSTA COMERCIAL: R\$ 13.250,00</b>					
<b>VALOR POR EXTENSO: TREZE MIL DUZENTOS E CINQUENTA REAIS.</b>					

Validade da proposta: 90 (noventa) dias, contados a partir da data de abertura do prego.

Prazo de entrega: 15 (quinze) dias, contados do recebimento da nota de empenho, acompanhado(s) de nota(s) fiscal (is) distintas, ou seja, de acordo com a Nota de Empenho.

Prazo de pagamento: 30 dias após a entrega dos produtos e da apresentação da Nota Fiscal emitida em nome da Prefeitura Municipal de BANDEIRANTES – PR.

Prazo de garantia: conforme edital.

Declaramos que nossa proposta está em conformidade com as exigências do edital. Ademais, declaramos que o preço contemplado abrange todos os custos diretos e indiretos para a execução e entrega do objeto ofertado, não acarretando ao ente nenhum ônus adicional.

#### **RESPONSÁVEL PELO CONTRATO E SUA ASSINATURA:**

Nome: Samuel Ferraz de Barros

Nacionalidade: brasileiro. Estado civil: Casado. Cargo: Diretor (Proprietário).

Data de nascimento: 21/04/1969. CPF:137.492.638-84. RG: 18.259.642-4

Endereço: Rua Maestro Edmundo Russomano, 609, City Ribeirão, CEP 14021-490,

Ribeirão Preto/SP

E-mail: [licitacao@sinces.com.br](mailto:licitacao@sinces.com.br)

Telefone: (16) 3900-0287

Ribeirão Preto/SP, 07 de julho de 2023

SAMUEL FERRAZ DE  
BARROS:137492638  
84

Assinado de forma digital  
por SAMUEL FERRAZ DE  
BARROS:13749263884  
Dados: 2023.07.21  
15:49:46 -03'00'

Samuel Ferraz de Barros  
RG: 18.259.642-4  
CPF: 137.492.638-84



**À Município de Bandeirantes - PR**

**PREGÃO ELETRÔNICO n. No 34/2023**

**PROCESSO ADMINISTRATIVO No 0089/2023**

**OBJETO AQUISIÇÃO DE MATERIAIS ELÉTRICOS, ELETRÔNICOS, FITAS ADESIVAS, FERRAMENTAS, TUBOS E CONEXÕES, EPI PARA ELETRICISTA, FERRAGENS, ESCADAS E POSTES DE CONCRETO PARA DIVERSAS SECRETARIAS DO MUNICÍPIO DE BANDEIRANTES-PR.**

Razão social: SINCES TECNOLOGIA COMERCIO E SERVICOS LTDA<sup>1</sup>

CNPJ: 33.615.509/0001-06

Inscrição Estadual: 797.883.707.110

Endereço: Rua Theodoro José Papa, 175 – São Bento II – Ribeirão Preto - SP

CEP: 14098-570

Telefone comercial: (16) 3900-0287

E-mail: [licitacao@sinces.com.br](mailto:licitacao@sinces.com.br)

Empenhos deverão ser encaminhados para: [licitacao@sinces.com.br](mailto:licitacao@sinces.com.br)

Representante legal: Samuel Ferraz de Barros - CPF:137.492.638-84 / RG: 18.259.642-4

**DADOS BANCÁRIOS PARA DEPÓSITO (caso vencedores)**

Banco Itaú

Código: 3741

Agência: 4459

Conta Corrente: 99.356-6

Cidade: Ribeirão Preto/SP

---

<sup>1</sup> Incumbe informar que a empresa ora proponente **não se enquadra** como ME ou EPP. Como é possível notar no cartão CNPJ da empresa, trata-se do porte “demais”.

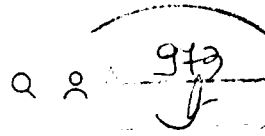

Home / Iluminação / Luminárias de Emergência / Luminária de Emergência 30 Leds Bivolt

# Luminária de Emergência

## 30 Leds

Potência de 2W. Autonomia de 3 horas na potência máxima e 6 horas na potência mínima



### Luminária 30 LEDs

Alta intensidade e longa autonomia



**Branca Fria**

Temperatura de cor de 6500K



**Bivolt**

Compatível com os padrões 127v e 220v



**Iluminação**

30 LEDs

[Especificações Técnicas](#)

[Comparar Produtos](#)

[Download Center](#)

[Assistência Técnica](#)

[Classificar Produto](#)

Item	Quant	Especificação	Marca / Modelo	Valor unitário	Valor Total
130	500	LÂMPADA BULBO LED – 40W – 40W – E27 – 127V – 6500K	MARCA: ELGIN MODELO: 40W 48LSB40FLD00	R\$ 14,50	R\$7.250,00
<b>VALOR TOTAL DA PROPOSTA COMERCIAL: R\$ 7.250,00</b>					
<b>VALOR POR EXTENSO: SETE MIL DUZENTOS E CINQUENTA.</b>					

Validade da proposta: 90 (noventa) dias, contados a partir da data de abertura do pregão.

Prazo de entrega: 15 (quinze) dias, contados do recebimento da nota de empenho, acompanhado(s) de nota(s) fiscal (is) distintas, ou seja, de acordo com a Nota de Empenho.

Prazo de pagamento: 30 dias após a entrega dos produtos e da apresentação da Nota Fiscal emitida em nome da Prefeitura Municipal de BANDEIRANTES – PR.

Prazo de garantia: conforme edital.

Declaramos que nossa proposta está em conformidade com as exigências do edital. Ademais, declaramos que o preço contemplado abrange todos os custos diretos e indiretos para a execução e entrega do objeto ofertado, não acarretando ao ente nenhum ônus adicional.

**RESPONSÁVEL PELO CONTRATO E SUA ASSINATURA:**

Nome: Samuel Ferraz de Barros

Nacionalidade: brasileiro. Estado civil: Casado. Cargo: Diretor (Proprietário).

Data de nascimento: 21/04/1969. CPF:137.492.638-84. RG: 18.259.642-4

Endereço: Rua Maestro Edmundo Russomano, 609, City Ribeirão, CEP 14021-490,  
Ribeirão Preto/SP

E-mail: [licitacao@sinces.com.br](mailto:licitacao@sinces.com.br)

Telefone: (16) 3900-0287

Ribeirão Preto/SP, 07 de julho de 2023

**SAMUEL  
FERRAZ DE  
BARROS:13749  
263884**

Assinado de forma  
digital por SAMUEL  
FERRAZ DE  
BARROS:13749263884  
Dados: 2023.07.11  
11:16:28 -03'00'

Samuel Ferraz de Barros  
RG: 18.259.642-4  
CPF: 137.492.638-84









Home / Iluminação / Luminárias de Emergência / Luminária de Emergência 30 LEDs Bivolt

# Luminária de Emergência

## 30 Leds

Potência de 2W. Autonomia de 3 horas na potência máxima e 6 horas:



## Luminária 30 LED

Alta intensidade e longa autono



Branca Fria  
Temperatura de cor



Bivolt  
Compatível com os t

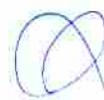

As medidas ao lado correspondem a milímetros  
Para maiores informações, consulte o nosso  
catálogo de iluminação.

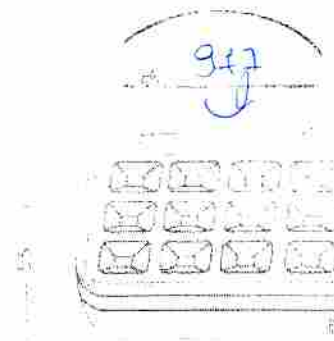

## Reprodução

Este índice indica o g  
fonte de luz reproduz  
lumina.

FÁBRICA DE LÂMPADAS LED ELGIN





978

### VANTAGENS

Mais econômicas e com durabilidade até 4x maior do que as lâmpadas fluorescentes, 12x maior que as lâmpadas halógenas e 33x maior que as lâmpadas incandescentes.

6000 h

Incandescentes

750h



Handwritten signature or mark.

# LUMINÁRIA DE EMERGÊNCIA

Potência	2W	4W
Código Eclair	48LFM30L0000	48LFMTUBI 000
Tensão	Divolt	Divolt
Quantidade de LED	40 LEDs	30 LEDs
Temperatura de Cor	branca fria	branca fria
Fluxo Luminoso Min	55lm	120lm
Fluxo Luminoso Máx	100lm	240lm
Autonomia	5h (fluxo máx.) 6h (fluxo min.)	7h (fluxo máx.) 8h (fluxo min.)
Bateria	LiFe	LiFe
Dimensões (CxLxA)	203 x 55 x 50mm	310 x 28 x 36mm

979





Home / Iluminação / Refletores Led / Projektor LED 100W 6500k bivolt

# Projektor LED

100W

Boa abrangência e alcance luminoso





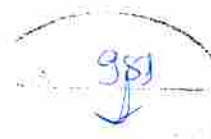

Iluminação LED

Branco Frio 6500K

Tensão Bivolt

Pet

Especificações Técnicas

Comparar Produto

Download Center

Assistência Técnica

## Vista Técnica

As medidas de lado correspondem a milímetros.  
Para maiores informações, consulte o nosso  
catálogo de iluminação.



981

FÁBRICA DE LÂMPADAS LED ELGIN



382

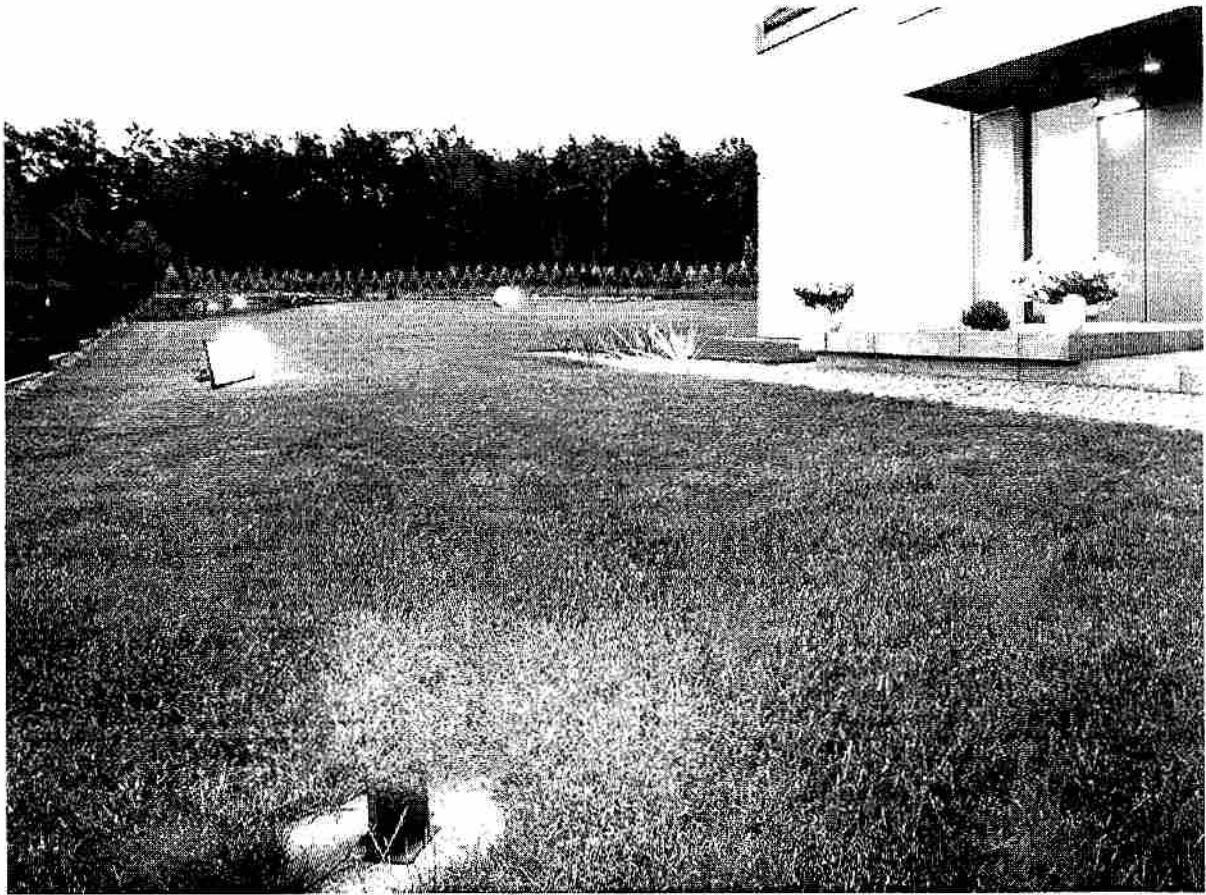

## Índice de F

Certificação de prote  
garantindo maior du  
lâmpada.



983  
J



# Refletor LED 500W Econômica – RL

## DESCRIÇÃO

Tecnologia Led 1 ano de garantia

## ESPECIFICAÇÕES TÉCNICAS

- Código
- Tecnologia
- Tenso
- Potência
- Temperatura De Cor
- Un Vendas
- Cx Master
- Selo Imetro
- Garantia
- Vida Mediana
- Dimerizvel
- Comprimento
- Altura
- Grau De Proteo
- Cor
- Quantidades

E EMPALUX REFINA VOLT



Imagem meramente ilustrativa

## PRODUTOS RELACIONADOS



J

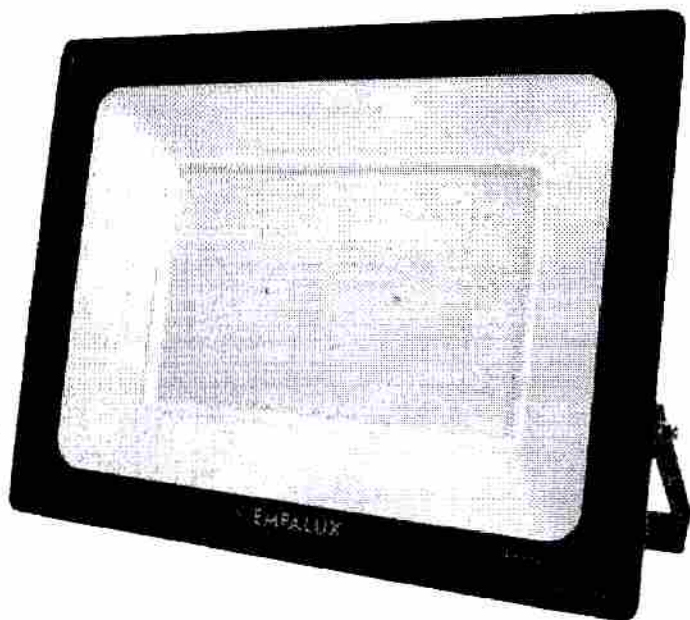



Home / Iluminação / Refletores Led / Projektor LED 50W 6500k Bivolt

# Projektor LED

50W

Boa abrangência e alcance luminoso

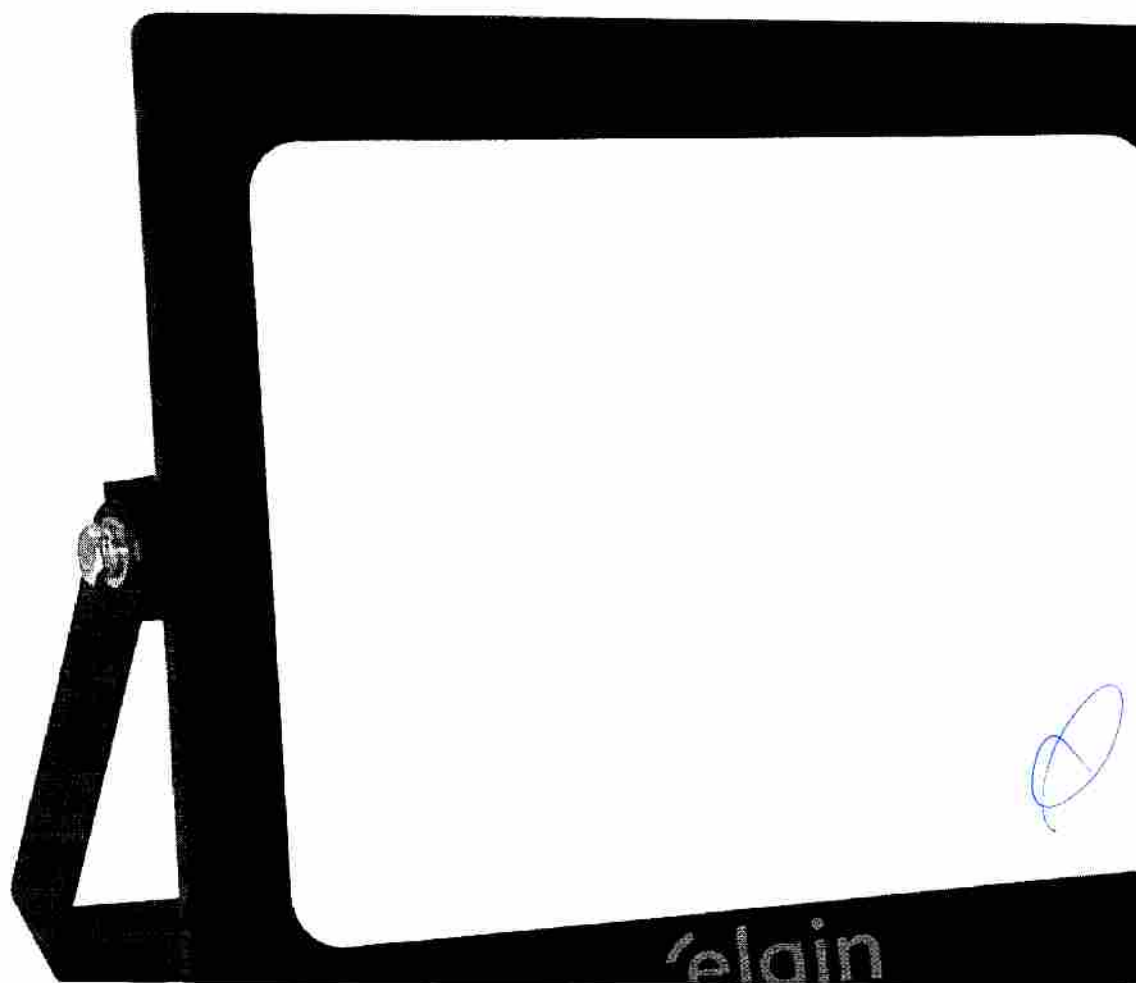



Branca Fria 6500k

Iluminação Led

Tensão Bivolt

Êncapção IP60

Especificações Técnicas

Comparar Produto

Download Center

Assistência Técnica

## Vista Técnica

As medidas ao lado correspondem a milímetros.  
Para maiores informações, consulte o nosso  
catálogo de iluminação.



FÁBRICA DE LÂMPADAS LED ELGIN

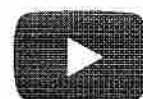

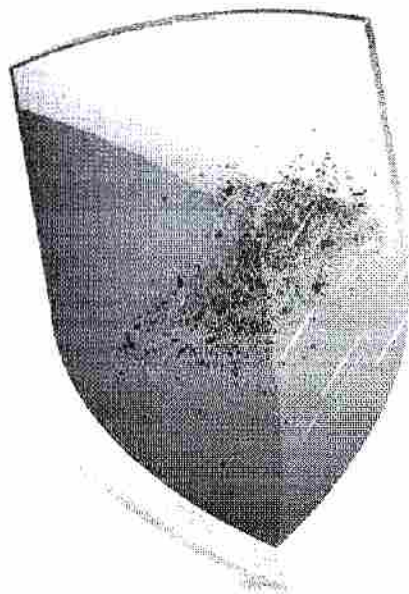
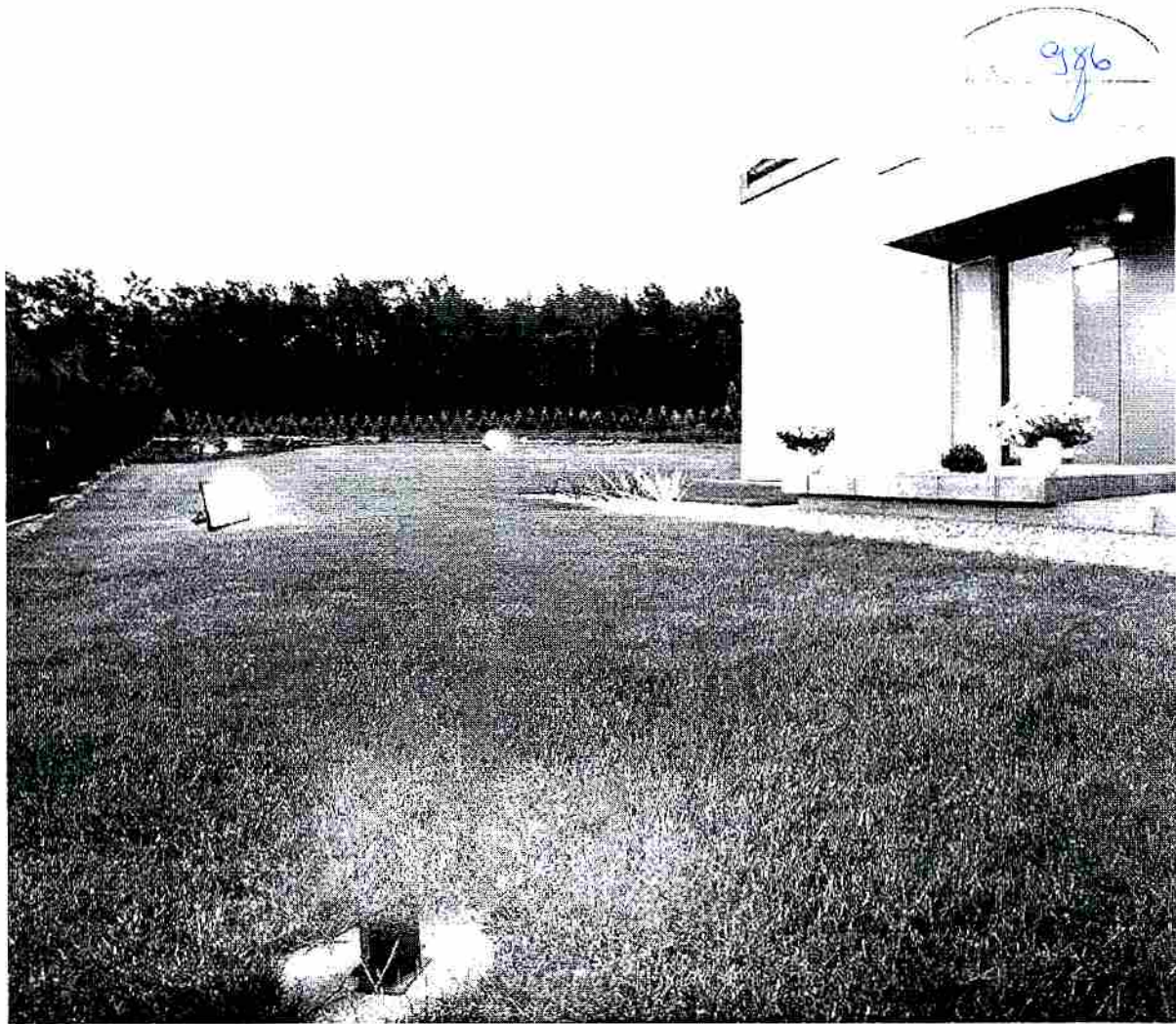

## Índice de F

Certificação de prote  
garantindo maior du  
lâmpada.





# PROJETOR LED

	10W	30W	50W	100W	200W
Código Etlh	438RPLED10000	438RPLED30000	438RPLED50000	438RPLED100000	438RPLED200000
Tensão	100-240V	100-240V	100-240V	100-240V	100-240V
Frequência	50/60Hz	50/60Hz	50/60Hz	50/60Hz	50/60Hz
Vida útil	25.000h	25.000h	25.000h	25.000h	25.000h
Fluxo Luminoso	550 lm	1650 lm	2750 lm	5500 lm	11.000 lm
Ângulo de Abertura	120°	120°	120°	120°	120°
Temperatura de Cor	6500K	6500K	6500K	6500K	6500K
Eficiência Luminosa	85 lm/W	85 lm/W	85 lm/W	85 lm/W	85 lm/W
IP	65	65	65	65	65
Corpo/Corpo	preta	preta	preta	preta	preta
Dimensões (L x A x P)	98 x 69 x 117mm	101 x 140x 131mm	111 x 165 x 158mm	135 x 255 X 137mm	168 x 294 x 171mm

997

988  
J

**ATRIUM INDÚSTRIA E COMÉRCIO DE FERRAGENS LTDA**  
CNPJ: 46.423.434/0001-03  
Inscrição Estadual: 039/0194522      Inscrição Municipal: 111095  
Rua Santos Dumont, 888, Bairro São Cristóvão      ERECHIM - RS, CEP: 99.709-370  
atrium.vendas@gmail.com      (54) 3015-2661 (54) 99189-8797  
**Dados Bancários: Banco Sicredi (748) - Agência 0217 - Conta Corrente: 94301-2**

ATRIUM INDÚSTRIA

**PROPOSTA - PREGÃO ELETRÔNICO NÚMERO: 34/2023**

À PREFEITURA MUNICIPAL DE BANDEIRANTES

Apresentamos a apreciação de Vossa Senhoria, nossa proposta de preços do Pregão Eletrônico, em epígrafe.

ITEM	QTDD	UND	DESCRIÇÃO	MARCA	MODELO	VALOR/UN	TOTAL
7	50	UND	REATOR VAPOR SÓDIO - 150W - COM CAPACITOR E IGNITOR - USO INTERNO - EXCLUSIVO PARA ME, EPP E MEI LOCAL	GOODLUX	GOODLUX	R\$ 59,96	R\$ 2.998,00
51	3000	METRO	CABO DE REDE EXTERNO BLINDADO - CAT6	SIL	SIL	R\$ 2,91	R\$ 8.730,00
<b>VALOR TOTAL DO LOTE: R\$</b>							<b>11.728,00</b>
<b>onze mil, setecentos e vinte e oito reais</b>							

ENTREGA: CONFORME EDITAL

CONDIÇÃO DE PAGAMENTO: CONFORME EDITAL

LOCAL ENTREGA: CONFORME EDITAL

GARANTIA: CONFORME EDITAL

VALIDADE DA PROPOSTA: 60 (SESSENTA) DIAS

**Declaramos que:**

- estamos enquadrados no Regime de Empresa de Pequeno Porte, conforme estabelece artigo 3º da Lei Complementar 123, de 14/12/2006.
- em nossos preços estão inclusos todos os custos diretos e indiretos para a perfeita entrega do objeto licitado.
- estamos de acordo com todas as exigências estipuladas em edital.

Erechim, 12 julho, 2023

**46423434/0001-03**  
ATRIUM INDÚSTRIA E COMÉRCIO  
DE FERRAGENS LTDA  
Rua Santos Dumont, 888 - São Cristóvão  
CEP 99709-370  
**ERECHIM-RS**

GECIANO ANTONIO JAGUESKI  
PRÓPRIETÁRIO

Geciano A. Jagueski  
CPF 023.361.980-46  
RG 7101790728

**PRODUTOS**

**Sise**

**MAIS DE  
45 ANOS  
DEDICADOS  
À EXCELÊNCIA.**

Desde 1973, a Sise, com 45 anos de experiência, é a melhor empresa do Brasil, líder em produtos de alta tecnologia e eletrônica para a automação de fios e cabos, o desenvolvimento de sistemas.

A fábrica, originalmente localizada no distrito industrial de Moggi, em São Paulo, foi totalmente reformada, modernizada, dotada de uma planta que atende a todos os requisitos, desde a fabricação até a distribuição, nacional e internacional.

**COM OS PÉS  
NO PRESENTE,  
O COMPROMISSO  
COM O FUTURO.**

A Sise adapta e mantém suas atividades em função das mudanças, moldando a criação em 2003, a busca por certificações técnicas nacionais e internacionais para suas produções, bem como a atuação junto à sociedade e aos colaboradores para a promoção de seu bem-estar, tanto quanto a satisfação da empresa.



989



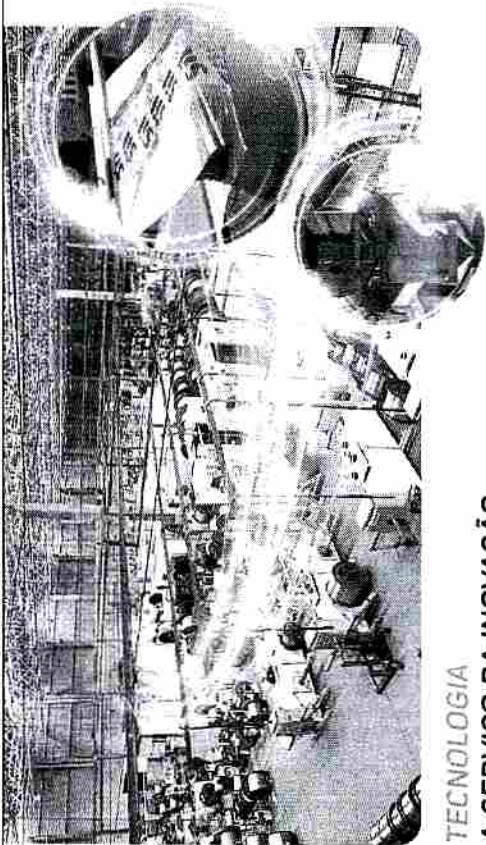

## TECNOLOGIA A SERVIÇO DA INOVAÇÃO.

À busca pela inovação, o maior diferencial não se esconde atrás de paredes, mas na prestação de um serviço melhor. A Sil trabalha com auxílio de tecnologia, máquinas, monitoramento e animando em cima das atitudes, respostas rápidas, conferências, atas, reuniões e suporte personalizado para os diferentes tipos de clientes espalhados por todo o país. Não por acaso, a empresa figura seu segmento em todo o Brasil.

## APRIMORAMENTO E SUPORTE PROFISSIONAL.



Apresentando a inovação de suas práticas a partir das experiências, a Sil não se abate a ficar por aí. Nos seus mais de 45 anos, a empresa prioriza seu projeto de capacitação que produz resultados comprovados nos melhores resultados. Em consonância com a cultura Sil, SFRAI, sob condições de sustentabilidade, produzimos em todo o Brasil, a ser visto ao nível de atendimento, com um olhar de valor para o cliente humano, saber que acontece dentro da empresa e de sua tecnologia.

## CONQUISTAS QUE CONFIRMAM A LIDERANÇA.

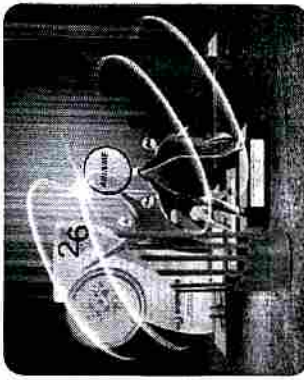

A alta exigência com a qualidade resulta também em reconhecimento. A Sil conquistou, ao longo da sua história, diversos prêmios e premiações mais relevantes do setor. A empresa ganhou seu reconhecimento nas premiações da ANAMACCO, do ABIPI, do prêmio PPII e da Revista Negócios. Conquistou o título Ranking de Crescimento e Imagem da Indústria/Top of Mind e o Melhor Produto de Anil.

sil.com.br | PRODUTOS SIL

## CABO FLEXSIL 750 V

**CONDUTOR:** Fio de cobre, amperagem média, isolado em PVC, com isolamento adicional em PVC, classe 1, classe 2, classe 3, classe 4, classe 5, classe 6, classe 7, classe 8, classe 9, classe 10, classe 11, classe 12, classe 13, classe 14, classe 15, classe 16, classe 17, classe 18, classe 19, classe 20, classe 21, classe 22, classe 23, classe 24, classe 25, classe 26, classe 27, classe 28, classe 29, classe 30, classe 31, classe 32, classe 33, classe 34, classe 35, classe 36, classe 37, classe 38, classe 39, classe 40, classe 41, classe 42, classe 43, classe 44, classe 45, classe 46, classe 47, classe 48, classe 49, classe 50, classe 51, classe 52, classe 53, classe 54, classe 55, classe 56, classe 57, classe 58, classe 59, classe 60, classe 61, classe 62, classe 63, classe 64, classe 65, classe 66, classe 67, classe 68, classe 69, classe 70, classe 71, classe 72, classe 73, classe 74, classe 75, classe 76, classe 77, classe 78, classe 79, classe 80, classe 81, classe 82, classe 83, classe 84, classe 85, classe 86, classe 87, classe 88, classe 89, classe 90, classe 91, classe 92, classe 93, classe 94, classe 95, classe 96, classe 97, classe 98, classe 99, classe 100.

**ISOLAÇÃO:** Compósito termoplástico polipropileno (PP) - 4000V (100% de resistência mecânica e 100% de resistência elétrica) - 7000V (100% de resistência mecânica e 100% de resistência elétrica) - 10000V (100% de resistência mecânica e 100% de resistência elétrica) - 15000V (100% de resistência mecânica e 100% de resistência elétrica) - 20000V (100% de resistência mecânica e 100% de resistência elétrica) - 25000V (100% de resistência mecânica e 100% de resistência elétrica) - 30000V (100% de resistência mecânica e 100% de resistência elétrica) - 35000V (100% de resistência mecânica e 100% de resistência elétrica) - 40000V (100% de resistência mecânica e 100% de resistência elétrica) - 45000V (100% de resistência mecânica e 100% de resistência elétrica) - 50000V (100% de resistência mecânica e 100% de resistência elétrica) - 55000V (100% de resistência mecânica e 100% de resistência elétrica) - 60000V (100% de resistência mecânica e 100% de resistência elétrica) - 65000V (100% de resistência mecânica e 100% de resistência elétrica) - 70000V (100% de resistência mecânica e 100% de resistência elétrica) - 75000V (100% de resistência mecânica e 100% de resistência elétrica) - 80000V (100% de resistência mecânica e 100% de resistência elétrica) - 85000V (100% de resistência mecânica e 100% de resistência elétrica) - 90000V (100% de resistência mecânica e 100% de resistência elétrica) - 95000V (100% de resistência mecânica e 100% de resistência elétrica) - 100000V (100% de resistência mecânica e 100% de resistência elétrica).

**CENTRAGEM:** ANILINHO - 100% - 10000V

**NORMA DE REFERÊNCIA:** ABNT NBR 7273 - Cabos elétricos, especificação geral e teste, 1000V, 2500V, 3000V, 3500V, 4000V, 4500V, 5000V, 5500V, 6000V, 6500V, 7000V, 7500V, 8000V, 8500V, 9000V, 9500V, 10000V, 10500V, 11000V, 11500V, 12000V, 12500V, 13000V, 13500V, 14000V, 14500V, 15000V, 15500V, 16000V, 16500V, 17000V, 17500V, 18000V, 18500V, 19000V, 19500V, 20000V, 20500V, 21000V, 21500V, 22000V, 22500V, 23000V, 23500V, 24000V, 24500V, 25000V, 25500V, 26000V, 26500V, 27000V, 27500V, 28000V, 28500V, 29000V, 29500V, 30000V, 30500V, 31000V, 31500V, 32000V, 32500V, 33000V, 33500V, 34000V, 34500V, 35000V, 35500V, 36000V, 36500V, 37000V, 37500V, 38000V, 38500V, 39000V, 39500V, 40000V, 40500V, 41000V, 41500V, 42000V, 42500V, 43000V, 43500V, 44000V, 44500V, 45000V, 45500V, 46000V, 46500V, 47000V, 47500V, 48000V, 48500V, 49000V, 49500V, 50000V, 50500V, 51000V, 51500V, 52000V, 52500V, 53000V, 53500V, 54000V, 54500V, 55000V, 55500V, 56000V, 56500V, 57000V, 57500V, 58000V, 58500V, 59000V, 59500V, 60000V, 60500V, 61000V, 61500V, 62000V, 62500V, 63000V, 63500V, 64000V, 64500V, 65000V, 65500V, 66000V, 66500V, 67000V, 67500V, 68000V, 68500V, 69000V, 69500V, 70000V, 70500V, 71000V, 71500V, 72000V, 72500V, 73000V, 73500V, 74000V, 74500V, 75000V, 75500V, 76000V, 76500V, 77000V, 77500V, 78000V, 78500V, 79000V, 79500V, 80000V, 80500V, 81000V, 81500V, 82000V, 82500V, 83000V, 83500V, 84000V, 84500V, 85000V, 85500V, 86000V, 86500V, 87000V, 87500V, 88000V, 88500V, 89000V, 89500V, 90000V, 90500V, 91000V, 91500V, 92000V, 92500V, 93000V, 93500V, 94000V, 94500V, 95000V, 95500V, 96000V, 96500V, 97000V, 97500V, 98000V, 98500V, 99000V, 99500V, 100000V.

**APLICAÇÃO:** Recomendado para instalações residenciais e locais industriais de baixa tensão, 1000V, 2500V, 3000V, 3500V, 4000V, 4500V, 5000V, 5500V, 6000V, 6500V, 7000V, 7500V, 8000V, 8500V, 9000V, 9500V, 10000V, 10500V, 11000V, 11500V, 12000V, 12500V, 13000V, 13500V, 14000V, 14500V, 15000V, 15500V, 16000V, 16500V, 17000V, 17500V, 18000V, 18500V, 19000V, 19500V, 20000V, 20500V, 21000V, 21500V, 22000V, 22500V, 23000V, 23500V, 24000V, 24500V, 25000V, 25500V, 26000V, 26500V, 27000V, 27500V, 28000V, 28500V, 29000V, 29500V, 30000V, 30500V, 31000V, 31500V, 32000V, 32500V, 33000V, 33500V, 34000V, 34500V, 35000V, 35500V, 36000V, 36500V, 37000V, 37500V, 38000V, 38500V, 39000V, 39500V, 40000V, 40500V, 41000V, 41500V, 42000V, 42500V, 43000V, 43500V, 44000V, 44500V, 45000V, 45500V, 46000V, 46500V, 47000V, 47500V, 48000V, 48500V, 49000V, 49500V, 50000V, 50500V, 51000V, 51500V, 52000V, 52500V, 53000V, 53500V, 54000V, 54500V, 55000V, 55500V, 56000V, 56500V, 57000V, 57500V, 58000V, 58500V, 59000V, 59500V, 60000V, 60500V, 61000V, 61500V, 62000V, 62500V, 63000V, 63500V, 64000V, 64500V, 65000V, 65500V, 66000V, 66500V, 67000V, 67500V, 68000V, 68500V, 69000V, 69500V, 70000V, 70500V, 71000V, 71500V, 72000V, 72500V, 73000V, 73500V, 74000V, 74500V, 75000V, 75500V, 76000V, 76500V, 77000V, 77500V, 78000V, 78500V, 79000V, 79500V, 80000V, 80500V, 81000V, 81500V, 82000V, 82500V, 83000V, 83500V, 84000V, 84500V, 85000V, 85500V, 86000V, 86500V, 87000V, 87500V, 88000V, 88500V, 89000V, 89500V, 90000V, 90500V, 91000V, 91500V, 92000V, 92500V, 93000V, 93500V, 94000V, 94500V, 95000V, 95500V, 96000V, 96500V, 97000V, 97500V, 98000V, 98500V, 99000V, 99500V, 100000V.

Classe	Material	Diâmetro	Área	Resistência	Temp. Máx.
1000V	PVC	1,5	1,77	100	70
2500V	PVC	2,0	3,14	150	70
3000V	PVC	2,5	4,91	200	70
3500V	PVC	3,0	7,07	250	70
4000V	PVC	3,5	9,62	300	70
4500V	PVC	4,0	12,57	350	70
5000V	PVC	4,5	15,91	400	70
5500V	PVC	5,0	19,63	450	70
6000V	PVC	5,5	23,75	500	70
6500V	PVC	6,0	28,27	550	70
7000V	PVC	6,5	33,18	600	70
7500V	PVC	7,0	38,48	650	70
8000V	PVC	7,5	44,18	700	70
8500V	PVC	8,0	50,27	750	70
9000V	PVC	8,5	56,75	800	70
9500V	PVC	9,0	63,62	850	70
10000V	PVC	9,5	70,88	900	70
10500V	PVC	10,0	78,54	950	70
11000V	PVC	10,5	86,59	1000	70
11500V	PVC	11,0	95,03	1050	70
12000V	PVC	11,5	103,87	1100	70
12500V	PVC	12,0	113,10	1150	70
13000V	PVC	12,5	122,72	1200	70
13500V	PVC	13,0	132,73	1250	70
14000V	PVC	13,5	143,14	1300	70
14500V	PVC	14,0	153,94	1350	70
15000V	PVC	14,5	165,14	1400	70
15500V	PVC	15,0	176,73	1450	70
16000V	PVC	15,5	188,72	1500	70
16500V	PVC	16,0	201,11	1550	70
17000V	PVC	16,5	213,90	1600	70
17500V	PVC	17,0	227,09	1650	70
18000V	PVC	17,5	240,68	1700	70
18500V	PVC	18,0	254,67	1750	70
19000V	PVC	18,5	269,06	1800	70
19500V	PVC	19,0	283,85	1850	70
20000V	PVC	19,5	299,04	1900	70
20500V	PVC	20,0	314,63	1950	70
21000V	PVC	20,5	330,62	2000	70
21500V	PVC	21,0	347,01	2050	70
22000V	PVC	21,5	363,80	2100	70
22500V	PVC	22,0	381,00	2150	70
23000V	PVC	22,5	398,60	2200	70
23500V	PVC	23,0	416,60	2250	70
24000V	PVC	23,5	435,00	2300	70
24500V	PVC	24,0	453,80	2350	70
25000V	PVC	24,5	473,00	2400	70
25500V	PVC	25,0	492,60	2450	70
26000V	PVC	25,5	512,60	2500	70
26500V	PVC	26,0	533,00	2550	70
27000V	PVC	26,5	553,80	2600	70
27500V	PVC	27,0	575,00	2650	70
28000V	PVC	27,5	596,60	2700	70
28500V	PVC	28,0	618,60	2750	70
29000V	PVC	28,5	641,00	2800	70
29500V	PVC	29,0	663,80	2850	70
30000V	PVC	29,5	687,00	2900	70
30500V	PVC	30,0	710,60	2950	70
31000V	PVC	30,5	734,60	3000	70
31500V	PVC	31,0	759,00	3050	70
32000V	PVC	31,5	783,80	3100	70
32500V	PVC	32,0	809,00	3150	70
33000V	PVC	32,5	834,60	3200	70
33500V	PVC	33,0	860,60	3250	70
34000V	PVC	33,5	887,00	3300	70
34500V	PVC	34,0	913,80	3350	70
35000V	PVC	34,5	941,00	3400	70
35500V	PVC	35,0	968,60	3450	70
36000V	PVC	35,5	996,60	3500	70
36500V	PVC	36,0	1025,00	3550	70
37000V	PVC	36,5	1053,80	3600	70
37500V	PVC	37,0	1083,00	3650	70
38000V	PVC	37,5	1112,60	3700	70
38500V	PVC	38,0	1142,60	3750	70
39000V	PVC	38,5	1173,00	3800	70
39500V	PVC	39,0	1203,80	3850	70
40000V	PVC	39,5	1235,00	3900	70
40500V	PVC	40,0	1266,60	3950	70
41000V	PVC	40,5	1298,60	4000	70
41500V	PVC	41,0	1331,00	4050	70
42000V	PVC	41,5	1363,80	4100	70
42500V	PVC	42,0	1397,00	4150	70
43000V	PVC	42,5	1430,60	4200	70
43500V	PVC	43,0	1464,60	4250	70
44000V	PVC	43,5	1499,00	4300	70
44500V	PVC	44,0	1533,80	4350	70
45000V	PVC	44,5	1569,00	4400	70
45500V	PVC	45,0	1604,60	4450	70
46000V	PVC	45,5	1640,60	4500	70
46500V	PVC	46,0	1677,00	4550	70
47000V	PVC	46,5	1713,80	4600	70
47500V	PVC	47,0	1751,00	4650	70
48000V	PVC	47,5	1788,60	4700	70
48500V	PVC	48,0	1826,60	4750	70
49000V	PVC	48,5	1865,00	4800	70
49500V	PVC	49,0	1903,80	4850	70
50000V	PVC	49,5	1943,00	4900	70

Diâmetro: 1,5mm a 40mm

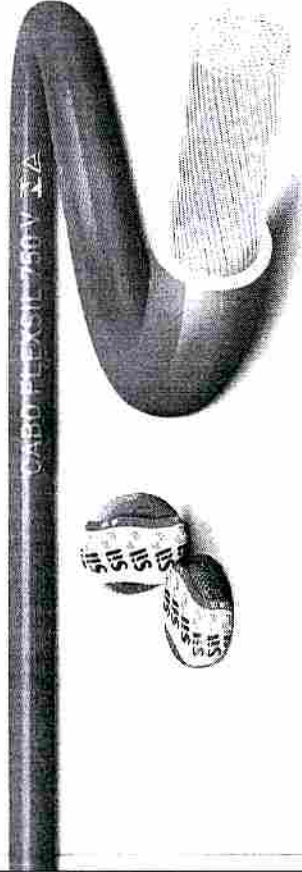

950

# CABO FLEXÍVEL ATOXSIL 750 V

**CONDUTOR:** Cabo de cobre temperado classe 2 com 7 fios de cobre (7/0,25) com isolamento individual (7/0,25) e isolamento comum (7/0,25).

**ISOLACÃO:** Composto termoplástico de polietileno de alta densidade (HDPE) com aditivo anti-UV e estabilizante de temperatura para uso em ambientes externos.

**CERTIFICAÇÃO:** ANATEC - INMETRO

**NORMA DE REFERÊNCIA:** ABNT NBR 14136 - Cabo de alumínio (AAC) e alumínio com aço (AAC-AC) para transmissão de energia elétrica em sistemas de distribuição de energia elétrica.

**APLICAÇÃO:** Cabo flexível para 750 V usado em situações de emergência, para conexão de equipamentos elétricos, para conexão de equipamentos elétricos em locais de difícil acesso, para conexão de equipamentos elétricos em locais de difícil acesso.

**CONDIÇÕES DE USO:** Cabo flexível para 750 V usado em situações de emergência, para conexão de equipamentos elétricos, para conexão de equipamentos elétricos em locais de difícil acesso, para conexão de equipamentos elétricos em locais de difícil acesso.

**CARACTERÍSTICAS:**

Modelo	Seção Nominal (mm²)	Seção Real (mm²)	Comprimento (m)	Resistência Óhmica (Ω/km)	Resistência Térmica (K/Ω)	Resistência Mecânica (N)	Resistência à Tração (N)	Resistência à Flexão (N)	Resistência à Compressão (N)	Resistência à Torção (N)	Resistência à Vibração (N)	Resistência à Umidade (N)	Resistência à Poluição (N)	Resistência à Radiação (N)	Resistência à Corrosão (N)	Resistência à Escala (N)	Resistência à Gordura (N)	Resistência à Poeira (N)	Resistência à Neve (N)	Resistência ao Gelo (N)
ATOXSIL 750 V	1,5	1,5	100	10,5	10,5	10,5	10,5	10,5	10,5	10,5	10,5	10,5	10,5	10,5	10,5	10,5	10,5	10,5	10,5	10,5
ATOXSIL 750 V	2,5	2,5	100	7,0	7,0	7,0	7,0	7,0	7,0	7,0	7,0	7,0	7,0	7,0	7,0	7,0	7,0	7,0	7,0	7,0
ATOXSIL 750 V	4,0	4,0	100	4,2	4,2	4,2	4,2	4,2	4,2	4,2	4,2	4,2	4,2	4,2	4,2	4,2	4,2	4,2	4,2	4,2
ATOXSIL 750 V	6,0	6,0	100	2,8	2,8	2,8	2,8	2,8	2,8	2,8	2,8	2,8	2,8	2,8	2,8	2,8	2,8	2,8	2,8	2,8
ATOXSIL 750 V	10,0	10,0	100	1,7	1,7	1,7	1,7	1,7	1,7	1,7	1,7	1,7	1,7	1,7	1,7	1,7	1,7	1,7	1,7	1,7

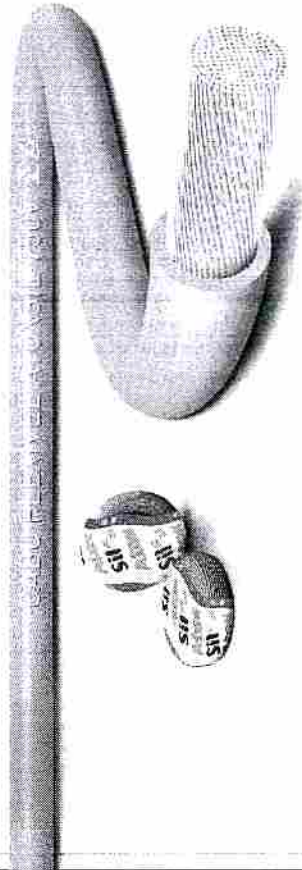

931

# CABO FLEXÍVEL SILNAX 0,6/1 KV HEPR 90 °C



Modelo	Seção Nominal (mm²)	Seção Real (mm²)	Comprimento (m)	Resistência Óhmica (Ω/km)	Resistência Térmica (K/Ω)	Resistência Mecânica (N)	Resistência à Tração (N)	Resistência à Flexão (N)	Resistência à Compressão (N)	Resistência à Torção (N)	Resistência à Vibração (N)	Resistência à Umidade (N)	Resistência à Poluição (N)	Resistência à Radiação (N)	Resistência à Corrosão (N)	Resistência à Escala (N)	Resistência à Gordura (N)	Resistência à Poeira (N)	Resistência à Neve (N)	Resistência ao Gelo (N)
SILNAX 0,6/1 KV	1,5	1,5	100	10,5	10,5	10,5	10,5	10,5	10,5	10,5	10,5	10,5	10,5	10,5	10,5	10,5	10,5	10,5	10,5	10,5
SILNAX 0,6/1 KV	2,5	2,5	100	7,0	7,0	7,0	7,0	7,0	7,0	7,0	7,0	7,0	7,0	7,0	7,0	7,0	7,0	7,0	7,0	7,0
SILNAX 0,6/1 KV	4,0	4,0	100	4,2	4,2	4,2	4,2	4,2	4,2	4,2	4,2	4,2	4,2	4,2	4,2	4,2	4,2	4,2	4,2	4,2
SILNAX 0,6/1 KV	6,0	6,0	100	2,8	2,8	2,8	2,8	2,8	2,8	2,8	2,8	2,8	2,8	2,8	2,8	2,8	2,8	2,8	2,8	2,8
SILNAX 0,6/1 KV	10,0	10,0	100	1,7	1,7	1,7	1,7	1,7	1,7	1,7	1,7	1,7	1,7	1,7	1,7	1,7	1,7	1,7	1,7	1,7

**CONDUTOR:** Cabo de cobre temperado classe 2 com 7 fios de cobre (7/0,25) com isolamento individual (7/0,25) e isolamento comum (7/0,25).

**ISOLACÃO:** Composto termoplástico de polietileno de alta densidade (HDPE) com aditivo anti-UV e estabilizante de temperatura para uso em ambientes externos.

**CERTIFICAÇÃO:** ANATEC - INMETRO

**NORMA DE REFERÊNCIA:** ABNT NBR 14136 - Cabo de alumínio (AAC) e alumínio com aço (AAC-AC) para transmissão de energia elétrica em sistemas de distribuição de energia elétrica.

**APLICAÇÃO:** Cabo flexível para 0,6/1 KV usado em situações de emergência, para conexão de equipamentos elétricos, para conexão de equipamentos elétricos em locais de difícil acesso, para conexão de equipamentos elétricos em locais de difícil acesso.

**COR DAS VOLTAS DOS CABOS MULTIFILARES:**

- 1. Condutor: Preto ou Azul
- 2. Condutor: Verde ou Amarelo
- 3. Condutor: Vermelho ou Branco
- 4. Condutor: Azul Claro Escuro e Branco
- 5. Condutor: Branco
- 6. Condutor: Preto
- 7. Condutor: Branco
- 8. Condutor: Branco
- 9. Condutor: Branco
- 10. Condutor: Branco

**CARACTERÍSTICAS:**

- Resistência à tração
- Resistência à flexão
- Resistência à compressão
- Resistência à torção
- Resistência à vibração
- Resistência à umidade
- Resistência à poluição
- Resistência à radiação
- Resistência à corrosão
- Resistência à escala
- Resistência à gordura
- Resistência à poeira
- Resistência à neve
- Resistência ao gelo

931













## CABO SOLDADA SIL

**CONDUTOR:** Cabo de cobre eletrolítico com 7 condutores.  
**ISOLACAO:** Composto em camadas de polietileno e PVC.  
**NORMA DE REFERENCIA:** ABNT NBR 13703 - Cabo soldado com isolamento de polietileno e PVC.  
**APLICACAO:** Utilizado para a distribuição de energia elétrica em sistemas de baixa tensão.

Seção Nominal (mm²)	Diâmetro Externo (mm)	Diâmetro Interno (mm)	Comprimento (m)	Peso (kg)
1,5	10,0	8,0	100	0,15
2,5	11,0	9,0	100	0,25
4,0	12,0	10,0	100	0,40
6,0	13,0	11,0	100	0,60
10,0	15,0	13,0	100	1,00
16,0	17,0	15,0	100	1,60
25,0	19,0	17,0	100	2,50
35,0	21,0	19,0	100	3,50
50,0	23,0	21,0	100	5,00

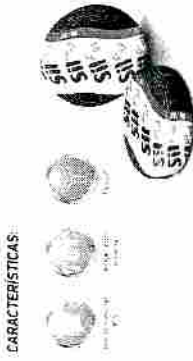

CARACTERÍSTICAS:

## CABO RÍGIDO NU SIL

**CONDUTOR:** Cabo de cobre eletrolítico com 7 condutores.  
**NORMAS APLICADAS:** ABNT NBR 13703 - Cabo rígido nu.  
**APLICACAO:** Utilizado para a distribuição de energia elétrica em sistemas de baixa tensão.

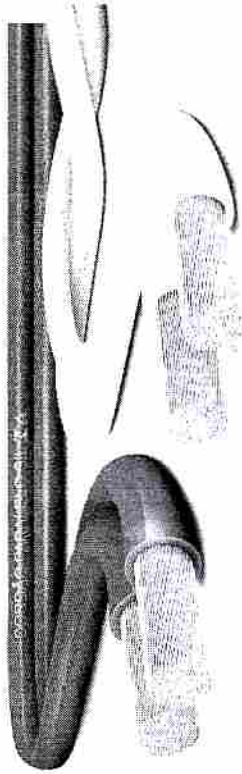

## CORDÃO PARALELO SIL 300 V E TORCIDO SIL 300 V

**CONDUTOR:** Cabo de cobre eletrolítico com 7 condutores.  
**ISOLACAO:** Composto em camadas de polietileno e PVC.  
**CERTIFICACAO:** ABNT NBR 13703  
**NORMA DE REFERENCIA PARA O CORDÃO PARALELO:** ABNT NBR 13703 - Cabo paralelo com isolamento de polietileno e PVC.  
**NORMA DE REFERENCIA PARA O CORDÃO TORCIDO:** ABNT NBR 13703 - Cabo torcido com isolamento de polietileno e PVC.

Seção Nominal (mm²)	Diâmetro Externo (mm)	Diâmetro Interno (mm)	Comprimento (m)	Peso (kg)
1,5	10,0	8,0	100	0,15
2,5	11,0	9,0	100	0,25
4,0	12,0	10,0	100	0,40
6,0	13,0	11,0	100	0,60
10,0	15,0	13,0	100	1,00
16,0	17,0	15,0	100	1,60
25,0	19,0	17,0	100	2,50
35,0	21,0	19,0	100	3,50
50,0	23,0	21,0	100	5,00

CARACTERÍSTICAS:



Seção Nominal (mm²)	Diâmetro Externo (mm)	Diâmetro Interno (mm)	Comprimento (m)	Peso (kg)
1,5	10,0	8,0	100	0,15
2,5	11,0	9,0	100	0,25
4,0	12,0	10,0	100	0,40
6,0	13,0	11,0	100	0,60
10,0	15,0	13,0	100	1,00
16,0	17,0	15,0	100	1,60
25,0	19,0	17,0	100	2,50
35,0	21,0	19,0	100	3,50
50,0	23,0	21,0	100	5,00

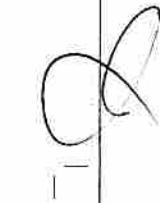



## CABO RÍGIDO SIL 750 V

**CONUTOR:** Cabo rígido com 7, 10, 12, 15, 19, 25, 30, 37, 47, 61, 75, 96, 120, 144, 180, 216, 252, 288, 324, 360, 400, 450, 500, 540, 576, 612, 648, 684, 720, 756, 792, 828, 864, 900, 936, 972, 1008, 1044, 1080, 1116, 1152, 1188, 1224, 1260, 1296, 1332, 1368, 1404, 1440, 1476, 1512, 1548, 1584, 1620, 1656, 1692, 1728, 1764, 1800, 1836, 1872, 1908, 1944, 1980, 2016, 2052, 2088, 2124, 2160, 2196, 2232, 2268, 2304, 2340, 2376, 2412, 2448, 2484, 2520, 2556, 2592, 2628, 2664, 2700, 2736, 2772, 2808, 2844, 2880, 2916, 2952, 2988, 3024, 3060, 3096, 3132, 3168, 3204, 3240, 3276, 3312, 3348, 3384, 3420, 3456, 3492, 3528, 3564, 3600, 3636, 3672, 3708, 3744, 3780, 3816, 3852, 3888, 3924, 3960, 3996, 4032, 4068, 4104, 4140, 4176, 4212, 4248, 4284, 4320, 4356, 4392, 4428, 4464, 4500, 4536, 4572, 4608, 4644, 4680, 4716, 4752, 4788, 4824, 4860, 4896, 4932, 4968, 5004, 5040, 5076, 5112, 5148, 5184, 5220, 5256, 5292, 5328, 5364, 5400, 5436, 5472, 5508, 5544, 5580, 5616, 5652, 5688, 5724, 5760, 5796, 5832, 5868, 5904, 5940, 5976, 6012, 6048, 6084, 6120, 6156, 6192, 6228, 6264, 6300, 6336, 6372, 6408, 6444, 6480, 6516, 6552, 6588, 6624, 6660, 6696, 6732, 6768, 6804, 6840, 6876, 6912, 6948, 6984, 7020, 7056, 7092, 7128, 7164, 7200, 7236, 7272, 7308, 7344, 7380, 7416, 7452, 7488, 7524, 7560, 7596, 7632, 7668, 7704, 7740, 7776, 7812, 7848, 7884, 7920, 7956, 7992, 8028, 8064, 8100, 8136, 8172, 8208, 8244, 8280, 8316, 8352, 8388, 8424, 8460, 8496, 8532, 8568, 8604, 8640, 8676, 8712, 8748, 8784, 8820, 8856, 8892, 8928, 8964, 9000, 9036, 9072, 9108, 9144, 9180, 9216, 9252, 9288, 9324, 9360, 9396, 9432, 9468, 9504, 9540, 9576, 9612, 9648, 9684, 9720, 9756, 9792, 9828, 9864, 9900, 9936, 9972, 10008, 10044, 10080, 10116, 10152, 10188, 10224, 10260, 10296, 10332, 10368, 10404, 10440, 10476, 10512, 10548, 10584, 10620, 10656, 10692, 10728, 10764, 10800, 10836, 10872, 10908, 10944, 10980, 11016, 11052, 11088, 11124, 11160, 11196, 11232, 11268, 11304, 11340, 11376, 11412, 11448, 11484, 11520, 11556, 11592, 11628, 11664, 11700, 11736, 11772, 11808, 11844, 11880, 11916, 11952, 11988, 12024, 12060, 12096, 12132, 12168, 12204, 12240, 12276, 12312, 12348, 12384, 12420, 12456, 12492, 12528, 12564, 12600, 12636, 12672, 12708, 12744, 12780, 12816, 12852, 12888, 12924, 12960, 12996, 13032, 13068, 13104, 13140, 13176, 13212, 13248, 13284, 13320, 13356, 13392, 13428, 13464, 13500, 13536, 13572, 13608, 13644, 13680, 13716, 13752, 13788, 13824, 13860, 13896, 13932, 13968, 14004, 14040, 14076, 14112, 14148, 14184, 14220, 14256, 14292, 14328, 14364, 14400, 14436, 14472, 14508, 14544, 14580, 14616, 14652, 14688, 14724, 14760, 14796, 14832, 14868, 14904, 14940, 14976, 15012, 15048, 15084, 15120, 15156, 15192, 15228, 15264, 15300, 15336, 15372, 15408, 15444, 15480, 15516, 15552, 15588, 15624, 15660, 15696, 15732, 15768, 15804, 15840, 15876, 15912, 15948, 15984, 16020, 16056, 16092, 16128, 16164, 16200, 16236, 16272, 16308, 16344, 16380, 16416, 16452, 16488, 16524, 16560, 16596, 16632, 16668, 16704, 16740, 16776, 16812, 16848, 16884, 16920, 16956, 16992, 17028, 17064, 17100, 17136, 17172, 17208, 17244, 17280, 17316, 17352, 17388, 17424, 17460, 17496, 17532, 17568, 17604, 17640, 17676, 17712, 17748, 17784, 17820, 17856, 17892, 17928, 17964, 18000, 18036, 18072, 18108, 18144, 18180, 18216, 18252, 18288, 18324, 18360, 18396, 18432, 18468, 18504, 18540, 18576, 18612, 18648, 18684, 18720, 18756, 18792, 18828, 18864, 18900, 18936, 18972, 19008, 19044, 19080, 19116, 19152, 19188, 19224, 19260, 19296, 19332, 19368, 19404, 19440, 19476, 19512, 19548, 19584, 19620, 19656, 19692, 19728, 19764, 19800, 19836, 19872, 19908, 19944, 19980, 20016, 20052, 20088, 20124, 20160, 20196, 20232, 20268, 20304, 20340, 20376, 20412, 20448, 20484, 20520, 20556, 20592, 20628, 20664, 20700, 20736, 20772, 20808, 20844, 20880, 20916, 20952, 20988, 21024, 21060, 21096, 21132, 21168, 21204, 21240, 21276, 21312, 21348, 21384, 21420, 21456, 21492, 21528, 21564, 21600, 21636, 21672, 21708, 21744, 21780, 21816, 21852, 21888, 21924, 21960, 21996, 22032, 22068, 22104, 22140, 22176, 22212, 22248, 22284, 22320, 22356, 22392, 22428, 22464, 22500, 22536, 22572, 22608, 22644, 22680, 22716, 22752, 22788, 22824, 22860, 22896, 22932, 22968, 23004, 23040, 23076, 23112, 23148, 23184, 23220, 23256, 23292, 23328, 23364, 23400, 23436, 23472, 23508, 23544, 23580, 23616, 23652, 23688, 23724, 23760, 23796, 23832, 23868, 23904, 23940, 23976, 24012, 24048, 24084, 24120, 24156, 24192, 24228, 24264, 24300, 24336, 24372, 24408, 24444, 24480, 24516, 24552, 24588, 24624, 24660, 24696, 24732, 24768, 24804, 24840, 24876, 24912, 24948, 24984, 25020, 25056, 25092, 25128, 25164, 25200, 25236, 25272, 25308, 25344, 25380, 25416, 25452, 25488, 25524, 25560, 25596, 25632, 25668, 25704, 25740, 25776, 25812, 25848, 25884, 25920, 25956, 25992, 26028, 26064, 26100, 26136, 26172, 26208, 26244, 26280, 26316, 26352, 26388, 26424, 26460, 26496, 26532, 26568, 26604, 26640, 26676, 26712, 26748, 26784, 26820, 26856, 26892, 26928, 26964, 27000, 27036, 27072, 27108, 27144, 27180, 27216, 27252, 27288, 27324, 27360, 27396, 27432, 27468, 27504, 27540, 27576, 27612, 27648, 27684, 27720, 27756, 27792, 27828, 27864, 27900, 27936, 27972, 28008, 28044, 28080, 28116, 28152, 28188, 28224, 28260, 28296, 28332, 28368, 28404, 28440, 28476, 28512, 28548, 28584, 28620, 28656, 28692, 28728, 28764, 28800, 28836, 28872, 28908, 28944, 28980, 29016, 29052, 29088, 29124, 29160, 29196, 29232, 29268, 29304, 29340, 29376, 29412, 29448, 29484, 29520, 29556, 29592, 29628, 29664, 29700, 29736, 29772, 29808, 29844, 29880, 29916, 29952, 29988, 30024, 30060, 30096, 30132, 30168, 30204, 30240, 30276, 30312, 30348, 30384, 30420, 30456, 30492, 30528, 30564, 30600, 30636, 30672, 30708, 30744, 30780, 30816, 30852, 30888, 30924, 30960, 30996, 31032, 31068, 31104, 31140, 31176, 31212, 31248, 31284, 31320, 31356, 31392, 31428, 31464, 31500, 31536, 31572, 31608, 31644, 31680, 31716, 31752, 31788, 31824, 31860, 31896, 31932, 31968, 32004, 32040, 32076, 32112, 32148, 32184, 32220, 32256, 32292, 32328, 32364, 32400, 32436, 32472, 32508, 32544, 32580, 32616, 32652, 32688, 32724, 32760, 32796, 32832, 32868, 32904, 32940, 32976, 33012, 33048, 33084, 33120, 33156, 33192, 33228, 33264, 33300, 33336, 33372, 33408, 33444, 33480, 33516, 33552, 33588, 33624, 33660, 33696, 33732, 33768, 33804, 33840, 33876, 33912, 33948, 33984, 34020, 34056, 34092, 34128, 34164, 34200, 34236, 34272, 34308, 34344, 34380, 34416, 34452, 34488, 34524, 34560, 34596, 34632, 34668, 34704, 34740, 34776, 34812, 34848, 34884, 34920, 34956, 34992, 35028, 35064, 35100, 35136, 35172, 35208, 35244, 35280, 35316, 35352, 35388, 35424, 35460, 35496, 35532, 35568, 35604, 35640, 35676, 35712, 35748, 35784, 35820, 35856, 35892, 35928, 35964, 36000, 36036, 36072, 36108, 36144, 36180, 36216, 36252, 36288, 36324, 36360, 36396, 36432, 36468, 36504, 36540, 36576, 36612, 36648, 36684, 36720, 36756, 36792, 36828, 36864, 36900, 36936, 36972, 37008, 37044, 37080, 37116, 37152, 37188, 37224, 37260, 37296, 37332, 37368, 37404, 37440, 37476, 37512, 37548, 37584, 37620, 37656, 37692, 37728, 37764, 37800, 37836, 37872, 37908, 37944, 37980, 38016, 38052, 38088, 38124, 38160, 38196, 38232, 38268, 38304, 38340, 38376, 38412, 38448, 38484, 38520, 38556, 38592, 38628, 38664, 38700, 38736, 38772, 38808, 38844, 38880, 38916, 38952, 38988, 39024, 39060, 39096, 39132, 39168, 39204, 39240, 39276, 39312, 39348, 39384, 39420, 39456, 39492, 39528, 39564, 39600, 39636, 39672, 39708, 39744, 39780, 39816, 39852, 39888, 39924, 39960, 40000.

**ISOLACÃO:** Cabo rígido com 7, 10, 12, 15, 19, 25, 30, 37, 47, 61, 75, 96, 120, 144, 180, 216, 252, 288, 324, 360, 400, 450, 500, 540, 576, 612, 648, 684, 720, 756, 792, 828, 864, 900, 936, 972, 1008, 1044, 1080, 1116, 1152, 1188, 1224, 1260, 1296, 1332, 1368, 1404, 1440, 1476, 1512, 1548, 1584, 1620, 1656, 1692, 1728, 1764, 1800, 1836, 1872, 1908, 1944, 1980, 2016, 2052, 2088, 2124, 2160, 2196, 2232, 2268, 2304, 2340, 2376, 2412, 2448, 2484, 2520, 2556, 2592, 2628, 2664, 2700, 2736, 2772, 2808, 2844, 2880, 2916, 2952, 2988, 3024, 3060, 3096, 3132, 3168, 3204, 3240, 3276, 3312, 3348, 3384, 3420, 3456, 3492, 3528, 3564, 3600, 3636, 3672, 3708, 3744, 3780, 3816, 3852, 3888, 3924, 3960, 3996, 4032, 4068, 4104, 4140, 4176, 4212, 4248, 4284, 4320, 4356, 4392, 4428, 4464, 4500, 4536, 4572, 4608, 4644, 4680, 4716, 4752, 4788, 4824, 4860, 4896, 4932, 4968, 5004, 5040, 5076, 5112, 5148, 5184, 5220, 5256, 5292, 5328, 5364, 5400, 5436, 5472, 5508, 5544, 5580, 5616, 5652, 5688, 5724, 5760, 5796, 5832, 5868, 5904, 5940, 5976, 6012, 6048, 6084, 6120, 6156, 6192, 6228, 6264, 6300, 6336, 6372, 6408, 6444, 6480, 6516, 6552, 6588, 6624, 6660, 6696, 6732, 6768, 6804, 6840, 6876, 6912, 6948, 6984, 7020, 7056, 7092, 7128, 7164, 7200, 7236, 7272, 7308, 7344, 7380, 7416, 7452, 7488, 7524, 7560, 7596, 7632, 7668, 7704, 7740, 7776, 7812, 7848, 7884, 7920, 7956, 7992, 8028, 8064, 8100, 8136, 8172, 8208, 8244, 8280, 8316, 8352, 8388, 8424, 8460, 8496, 8532, 8568, 8604, 8640, 8676, 8712, 8748, 8784, 8820, 8856, 8892, 8928, 8964, 9000, 9036, 9072, 9108, 9144, 9180, 9216, 9252, 9288, 9324, 9360, 9396, 9432, 9468, 9504, 9540, 9576, 9612, 9648, 9684, 9720, 9756, 9792, 9828, 9864, 9900, 9936, 9972, 10008, 10044, 10080, 10116, 10152, 10188, 10224, 10260, 10296, 10332, 10368, 10404, 10440, 10476, 10512, 10548, 10584, 10620, 10656, 10692, 10728, 10764, 10800, 10836, 10872, 10908, 10944, 10980, 11016, 11052, 11088, 11124, 11160, 11196, 11232, 11268, 11304, 11340, 11376, 11412, 11448, 11484, 11520, 11556, 11592, 11628, 11664, 11700, 11736, 11772, 11808, 11844, 11880, 11916, 11952, 11988, 12024, 12060, 12096, 12132, 12168, 12204, 12240, 12276, 12312, 12348, 12384, 12420, 12456, 12492, 12528, 12564, 12600, 12636, 12672, 12708, 12744, 12780, 12816, 12852, 12888, 12924, 12960, 12996, 13032, 13068, 13104, 13140, 13176, 13212, 13248, 13284, 13320, 13356, 13392, 13428, 13464, 13500, 13536, 13572, 13608, 13644, 13680, 13716, 13752, 13788, 13824, 13860, 13896, 13932, 13968, 14004, 14040, 14076, 14112, 14148, 14184, 14220, 14256, 14292, 14328, 14364, 14400, 14436, 14472, 14508, 14544, 14580, 14616, 14652, 14688, 14724, 14760, 14796, 14832, 14868, 14904, 14940, 14976, 15012, 15048, 15084, 15120, 15156, 15192, 15228, 15264, 15300, 15336, 15372, 15408, 15444, 15480, 15516, 15552, 15588, 15624, 15660, 15696, 15732, 15768, 15804, 15840, 15876, 15912, 15948, 15984, 16020, 16056, 16092, 16128, 16164, 16200, 16236, 16272, 16308, 16344, 16380, 16416, 16452, 16488, 16524, 16560, 16596, 16632, 16668, 16704, 16740, 16776, 16812, 16848, 16884, 16920, 16956, 16992, 17028, 17064, 17100, 17136, 17172, 17208, 17244, 17280, 17316, 17352, 17388, 17424, 17460, 17496, 17532, 17568, 17604, 17640, 17676, 17712, 17748, 17784, 17820, 17856, 17892, 17928, 17964, 18000, 18036, 18072, 18108, 18144, 18180, 18216, 18252, 18288, 18324, 18360, 18396, 18432, 18468, 18504, 18540, 18576, 18612, 18648, 18684, 18720, 18756, 18792, 18828, 18864, 18900, 18936, 18972, 19008, 19044, 19080, 19116, 19152, 19188, 19224, 19260, 19296, 19332, 19368, 19404, 19440, 19476, 19512, 19548, 19584, 19620, 19656, 19692, 19728, 19764, 19800, 19836, 19872, 19908, 19944, 19980, 20016, 20052, 20088, 20124, 20160, 20196, 20232, 20268, 20304, 20340, 20376, 20412, 20448, 20484, 20520, 20556, 20592, 20628, 20664, 20700, 20736, 20772, 20808, 20844, 20880, 20916, 20952, 20988, 21024, 21060, 21096, 21132, 21168, 21204, 21240, 21276, 21312, 21348, 21384, 21420, 21456, 21492, 21528, 21564, 21600, 21636, 21672, 21708, 21744, 21780, 21816, 21852, 21888, 21924, 21960, 21996, 22032, 22068, 22104, 22140, 22176, 22212, 22248, 22284, 22320, 22356, 22392, 22428, 22464, 22500, 22536, 22572, 22608, 22644, 22680, 22716, 22752, 22788, 22824, 22860, 22896, 22932, 22968, 23004, 23040, 23076, 23112, 23148, 23184, 23220, 23256, 23292, 23328, 23364, 23400, 23436, 23472, 23508, 23544, 23580, 23616, 23652, 23688, 23724, 23760, 23796, 23832, 23868, 23904, 23940, 23976, 24012, 24048, 24084, 24120, 24156, 24192, 24228, 24264, 24300, 24336, 24372, 24408, 24444, 24480, 24516, 24552, 24588, 24624, 24660, 24696, 24732, 24768, 24804, 24840, 24876, 24912, 24948, 24984, 25020, 25056, 25092, 25128, 25164, 25200, 25236, 25272, 25308, 25344, 25380, 25416, 25452, 25488,



# CABO SIL LAN CAT.5e U/UTP CMX

**CONSUMIDOR:** Cabo versátil, 10/100/1000.

**APLICAÇÃO:** Ideal para transmissão de dados em redes locais (LAN) e redes de longa distância (WAN), sendo adequado para a maioria dos tipos de rede.

**CERTIFICAÇÃO:** Comprovado por T1, mantendo a mesma

**CERTIFICAÇÃO:** ISO/IEC 11801 e ANSI/TIA-568.

**APLICAÇÃO:** Ideal para transmissão de dados em redes locais (LAN) e redes de longa distância (WAN), sendo adequado para a maioria dos tipos de rede.

**APLICAÇÕES RECOMENDADAS:**

- LAN (Local Area Network)
- WAN (Wide Area Network)

**APLICAÇÃO:**

U/UTP - Cabo não blindado.

CMX - Cabo de Categoria de transmissão verificada em 100 MHz.

CMR - Cabo de Categoria de transmissão verificada em 100 MHz.



Fig. 004



20

998



# CABO CHUMBO SIL

**CONSUMIDOR:** Cabo de alta qualidade, ideal para transmissão de dados em redes locais (LAN) e redes de longa distância (WAN).

**APLICAÇÃO:** Ideal para transmissão de dados em redes locais (LAN) e redes de longa distância (WAN).

**CERTIFICAÇÃO:** Comprovado por T1, mantendo a mesma

**APLICAÇÃO:** Ideal para transmissão de dados em redes locais (LAN) e redes de longa distância (WAN).

**CONDIÇÕES DE USO:**

APLICAÇÃO: Cabo de alta qualidade, ideal para transmissão de dados em redes locais (LAN) e redes de longa distância (WAN).

APLICAÇÃO: Cabo de alta qualidade, ideal para transmissão de dados em redes locais (LAN) e redes de longa distância (WAN).

Modelo	Comprimento	Diâmetro	Material	Aplicação
SIL CAT.5e U/UTP CMX	10m	12mm	PVC	Redes locais (LAN)
SIL CAT.5e U/UTP CMX	30m	12mm	PVC	Redes locais (LAN)
SIL CAT.5e U/UTP CMX	50m	12mm	PVC	Redes locais (LAN)
SIL CAT.5e U/UTP CMX	100m	12mm	PVC	Redes locais (LAN)
SIL CAT.5e U/UTP CMX	200m	12mm	PVC	Redes locais (LAN)
SIL CAT.5e U/UTP CMX	300m	12mm	PVC	Redes locais (LAN)
SIL CAT.5e U/UTP CMX	500m	12mm	PVC	Redes locais (LAN)
SIL CAT.5e U/UTP CMX	1000m	12mm	PVC	Redes locais (LAN)

Fig. 004

**CARACTERÍSTICAS:**

- Cabo de alta qualidade
- Cabo de Categoria de transmissão verificada em 100 MHz
- Cabo de Categoria de transmissão verificada em 100 MHz



19



CABO SIEL LAN CAT.6 U/UTP CMX



## CABO SIEL LAN CAT.6 U/UTP CMX

### CONDIÇÕES

**ISOLAÇÃO:** 300V (conformidade com a norma ABNT NBR 13709) e 500V (conformidade com a norma IEC 60332-1-2).

### COMPOSICÃO

4 pares de condutores x 24AWG

### CONTINGÊNCIA

100 metros

### APLICAÇÃO

Redes locais de computadores

### ESPECIFICAÇÕES TÉCNICAS

• Norma: EN 50173-1

### DESIGNAÇÃO

LAN CAT.6 U/UTP CMX

300V (conformidade com a norma ABNT NBR 13709) e 500V (conformidade com a norma IEC 60332-1-2)

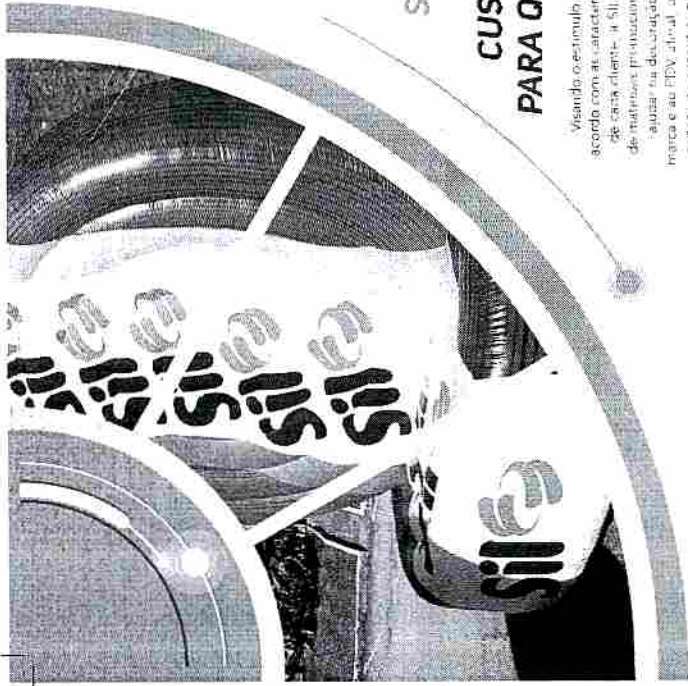

**NO POV,  
SUPORTE PARA  
QUEM VENDE,  
CUSTO-BENEFÍCIO  
PARA QUEM COMPRA.**

Visando o estímulo às vendas e melhor experiência de acordo com as características e necessidades específicas de cada cliente, a SIEL disponibiliza uma linha completa de materiais promocionais e de merchandising. Além de auxiliar na decoração, estes materiais agregam valor à marca e ao REV, além de fortalecerem SIEL, o consumidor tem a certeza da essência, qualidade, tecnologia e segurança.

## Pocket Sil

Com versões de 1m, 1,5m e 2m, os aplicativos Pocket Pack Sil possuem um modo de aplicação mais prático e de fácil manuseio e todos os aplicativos e lista de consumidores que possuem um código destinado a pequenas reformas em ambientes internos.

Accesse nosso site e assista ao vídeo de apresentação do Pocket Pack!

[www.siel.com.br](http://www.siel.com.br)

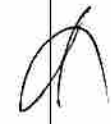
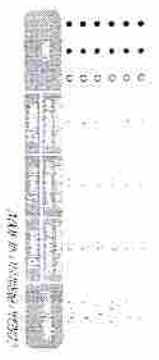

999



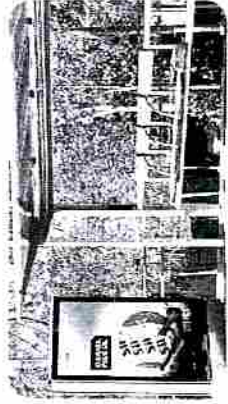
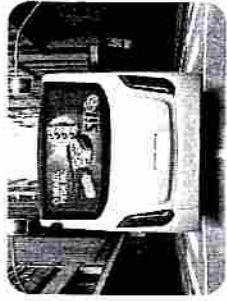
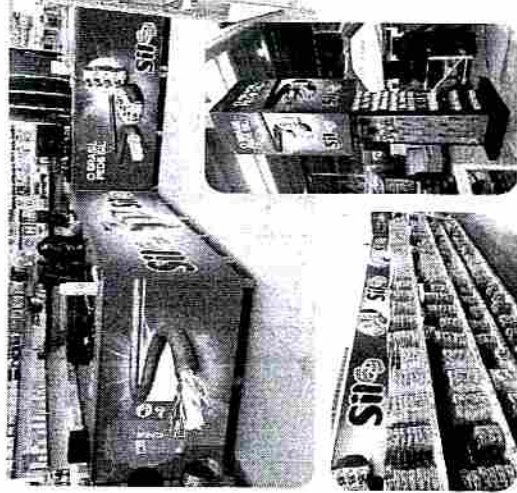

## CARRETÉIS

Os Carretéis são ideais para armazenar e transportar produtos em grandes quantidades. São produzidos em aço galvanizado e possuem uma capacidade de armazenamento de até 100 litros.

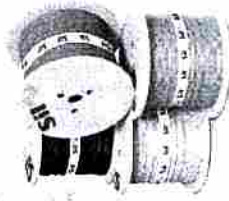

## EXPOSITOR DE CARRETÉIS E MÁQUINA SILCORT.

O Silcoats apresenta uma máquina Silcort para aplicação de produtos em grandes quantidades. É ideal para aplicação em grandes áreas.



Dimensões: 1,34 m x 1,90 m x 0,55 m



## OBSERVAÇÕES GERAIS:

Os dados técnicos (100 metros) de referência dependem do comprimento do tubo. Alguns produtos podem ser comercializados sob encomenda. Os preços são baseados na tabela de preços vigente no momento da publicação. A Silcoats não se responsabiliza por danos pessoais ou materiais decorrentes do uso indevido dos produtos. Para mais informações, consulte o site [www.silcoats.com.br](http://www.silcoats.com.br).



**QUEM  
COMPRAR SIL,  
NÃO FICA  
NO ESCURO.**

A produção da Sil, com seus clientes em todo o Brasil, é feita de forma constante e atualizada, sempre com o melhor da tecnologia e inovação. A empresa está sempre evoluindo, com o melhor da tecnologia e inovação. A empresa está sempre evoluindo, com o melhor da tecnologia e inovação.



**NO CAMPO,  
OU NO ESTÁDIO,  
SIL SEMPRE PRESENTE.**

A marca Sil, presente em todos os produtos da empresa, é a marca de referência no mercado brasileiro. A Silcoats é a líder em produtos de pintura e manutenção para o setor de construção civil. Seu produto presente em todos os setores, a Silcoats é a líder em produtos de pintura e manutenção para o setor de construção civil.



PATROCINADOR OFICIAL

do Campeonato Brasileiro de Futebol. A Silcoats é a líder em produtos de pintura e manutenção para o setor de construção civil. Seu produto presente em todos os setores, a Silcoats é a líder em produtos de pintura e manutenção para o setor de construção civil.





## NA MÍDIA, A ENERGIA DA SIL É CERTA!



A cada ano, a Sil se conecta com a comunidade por meio de campanhas e projetos sociais. Neste ano, a Sil lançou a campanha "O Brasil pede Sil" com o objetivo de arrecadar recursos para a construção de uma escola em uma comunidade carente de São Paulo.

### SIL, CONECTADA COM O FUTURO

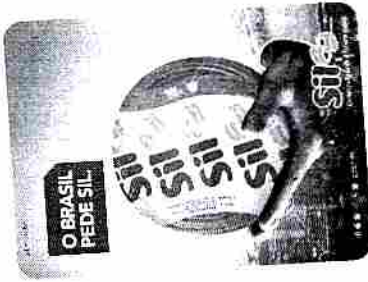

### SIL LANÇA SEU CANAL DE VIDEOCAST E PODCAST



## PRESENÇA DIGITAL: INFORMAÇÃO A UM CLIQUE DE DISTÂNCIA.

A Sil busca manter-se em constante atualização, especialmente em relação à tecnologia e à comunicação digital. A Sil está sempre atualizada com as últimas tendências e inovações em tecnologia e comunicação digital. A Sil está sempre atualizada com as últimas tendências e inovações em tecnologia e comunicação digital.



300



30p2

NOVEMBRO/2021

sil.cr@m.br

# Sil

SE ESTÁ NA REDE,  
ESTÁ NA SIL

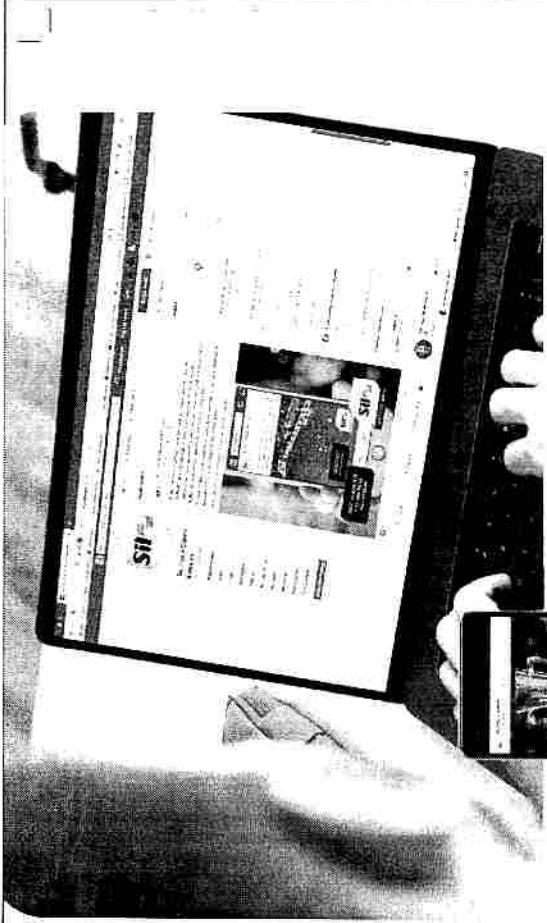

REDES  
SOCIAIS



APP SIL

Desenvolva o aplicativo para o seu celular e tenha acesso a todas as informações e serviços disponíveis na plataforma SIL. Disponível para Android e iOS.





Iluminação pública

# GOODLUX

WWW.GOODLUX.com.br

CATALOGO TÉCNICO

Iluminação Comercial



## LÂMPADAS LED

Referência	Temperatura (°K)	Potência (W)	Fluxo Luminoso (lm)	Temp. de Cor (°K)	IRC (%)	Eficiência Luminosa (lm/W)	Adesivagem	Comprimento (mm)	Ø (mm)
LED1815-AV	100-240	09	960	4.000	80	106	3,670	5,970	5,50
LED1815-W	100-240	09	960	5.000	80	106	3,670	5,970	5,50
LED1815-VV	100-240	09	960	5.500	80	106	3,670	5,970	5,50
LED1815-AV	100-240	18	1.920	4.000	80	106	3,670	5,970	1.150
LED1815-VV	100-240	18	1.920	5.000	80	106	3,670	5,970	1.150
LED1815-W	100-240	18	1.920	5.500	80	106	3,670	5,970	1.150
LED1815-VV	100-240	27	2.880	5.500	80	107	3,710	5,970	1.600
LED1815-W	100-240	27	2.880	6.000	80	107	3,710	5,970	1.600
LED1815-VV	100-240	36	3.840	6.000	80	108	3,750	5,970	2.050
LED1815-W	100-240	36	3.840	6.500	80	108	3,750	5,970	2.050
LED1815-VV	100-240	45	4.800	6.500	80	109	3,790	5,970	2.500
LED1815-W	100-240	45	4.800	7.000	80	109	3,790	5,970	2.500
LED1815-VV	100-240	54	5.760	7.000	80	110	3,830	5,970	2.950
LED1815-W	100-240	54	5.760	7.500	80	110	3,830	5,970	2.950
LED1815-VV	100-240	63	6.720	7.500	80	111	3,870	5,970	3.400
LED1815-W	100-240	63	6.720	8.000	80	111	3,870	5,970	3.400
LED1815-VV	100-240	72	7.680	8.000	80	112	3,910	5,970	3.850
LED1815-W	100-240	72	7.680	8.500	80	112	3,910	5,970	3.850
LED1815-VV	100-240	81	8.640	8.500	80	113	3,950	5,970	4.300
LED1815-W	100-240	81	8.640	9.000	80	113	3,950	5,970	4.300
LED1815-VV	100-240	90	9.600	9.000	80	114	3,990	5,970	4.750
LED1815-W	100-240	90	9.600	9.500	80	114	3,990	5,970	4.750
LED1815-VV	100-240	99	10.560	9.500	80	115	4,030	5,970	5.200
LED1815-W	100-240	99	10.560	10.000	80	115	4,030	5,970	5.200

Vida Médiana: 25.000H

FP:0,92

Frequência: 50-60HZ

## LÂMPADAS VAPOR MERCÚRIO

Referência	Potência (W)	Fluxo Luminoso (lm)	Temp. de Cor (°K)	IRC (%)	Vida Médiana (h)	Baixa	Comprimento (mm)	Ø (mm)
MC12ECT	125	4.000	4.200	40	24.000	5-27	170	13
MC15ECT	150	4.800	4.200	40	24.000	5-27	170	13
MC18ECT	180	5.600	4.200	40	24.000	5-27	170	13
MC24ECT	240	7.200	4.200	40	24.000	5-27	170	13

## LÂMPADAS MISTAS

Referência	Potência (W)	Fluxo Luminoso (lm)	Temp. de Cor (°K)	IRC (%)	Vida Médiana (h)	Baixa	Comprimento (mm)	Ø (mm)
MS1027-40	330	5.100	4.200	58	15.000	1-27	271	13
MS1027-40	330	5.100	4.200	58	15.000	1-27	271	13
MS1027-40	330	5.100	4.200	58	15.000	1-27	271	13
MS1027-40	330	5.100	4.200	58	15.000	1-27	271	13

## LÂMPADAS VAPOR DE SÓDIO

### LÂMPADAS VAPOR DE SÓDIO TUBULAR

Referência	Potência (W)	Fluxo Luminoso (lm)	Temp. de Cor (°K)	IRC (%)	Vida Médiana (h)	Baixa	Comprimento (mm)	Ø (mm)
MS1027-40	400	10.000	2.000	55	30.000	1-40	211	13
MS1027-40	400	10.000	2.000	55	30.000	1-40	211	13
MS1027-40	400	10.000	2.000	55	30.000	1-40	211	13
MS1027-40	400	10.000	2.000	55	30.000	1-40	211	13

100





## REATOR ELETROMAGNÉTICO VAPOR METÁLICO

### EXTERNO - ENCE

Referência	Potência de Lâmpada (W)	Tensão (V)	Corrente Nominal (A)	Potência de Entrada (W)	Perda (W)	Fat. de Potência	Capacitor Utilizado (µF)	Dissipação (mm)
MR-001/001EN	75	220	0,34	75	12	0,33	5	100x100x100
MR-001/001EN	100	220	0,45	100	16	0,33	12	100x100x100
MR-001/001EN	150	220	0,68	150	22	0,34	18	100x100x100
MR-001/001EN	200	220	0,91	200	28	0,34	25	100x100x100
MR-001/001EN	250	220	1,14	250	34	0,34	32	100x100x100
MR-001/001EN	300	220	1,37	300	40	0,34	40	100x100x100
MR-001/001EN	350	220	1,60	350	46	0,34	48	100x100x100
MR-001/001EN	400	220	1,83	400	52	0,34	56	100x100x100
MR-001/001EN	450	220	2,06	450	58	0,34	64	100x100x100
MR-001/001EN	500	220	2,29	500	64	0,34	72	100x100x100
MR-001/001EN	550	220	2,52	550	70	0,34	80	100x100x100
MR-001/001EN	600	220	2,75	600	76	0,34	88	100x100x100
MR-001/001EN	650	220	2,98	650	82	0,34	96	100x100x100
MR-001/001EN	700	220	3,21	700	88	0,34	104	100x100x100
MR-001/001EN	750	220	3,44	750	94	0,34	112	100x100x100
MR-001/001EN	800	220	3,67	800	100	0,34	120	100x100x100
MR-001/001EN	850	220	3,90	850	106	0,34	128	100x100x100
MR-001/001EN	900	220	4,13	900	112	0,34	136	100x100x100
MR-001/001EN	950	220	4,36	950	118	0,34	144	100x100x100
MR-001/001EN	1000	220	4,59	1000	124	0,34	152	100x100x100

Ta = 30°C  
ΔT = 40°C

### INTERNO - ENCE

Referência	Potência de Lâmpada (W)	Tensão (V)	Corrente Nominal (A)	Potência de Entrada (W)	Perda (W)	Fat. de Potência	Capacitor Utilizado (µF)	Dissipação (mm)
MR-001/001IN	75	220	0,34	75	12	0,33	5	100x100x100
MR-001/001IN	100	220	0,45	100	16	0,33	12	100x100x100
MR-001/001IN	150	220	0,68	150	22	0,34	18	100x100x100
MR-001/001IN	200	220	0,91	200	28	0,34	25	100x100x100
MR-001/001IN	250	220	1,14	250	34	0,34	32	100x100x100
MR-001/001IN	300	220	1,37	300	40	0,34	40	100x100x100
MR-001/001IN	350	220	1,60	350	46	0,34	48	100x100x100
MR-001/001IN	400	220	1,83	400	52	0,34	56	100x100x100
MR-001/001IN	450	220	2,06	450	58	0,34	64	100x100x100
MR-001/001IN	500	220	2,29	500	64	0,34	72	100x100x100
MR-001/001IN	550	220	2,52	550	70	0,34	80	100x100x100
MR-001/001IN	600	220	2,75	600	76	0,34	88	100x100x100
MR-001/001IN	650	220	2,98	650	82	0,34	96	100x100x100
MR-001/001IN	700	220	3,21	700	88	0,34	104	100x100x100
MR-001/001IN	750	220	3,44	750	94	0,34	112	100x100x100
MR-001/001IN	800	220	3,67	800	100	0,34	120	100x100x100
MR-001/001IN	850	220	3,90	850	106	0,34	128	100x100x100
MR-001/001IN	900	220	4,13	900	112	0,34	136	100x100x100
MR-001/001IN	950	220	4,36	950	118	0,34	144	100x100x100
MR-001/001IN	1000	220	4,59	1000	124	0,34	152	100x100x100

Ta = 30°C  
ΔT = 40°C

## REATOR DE USO EXTERNO PARA LÂMPADA VAPOR METÁLICO

Referência	Potência de Lâmpada (W)	Tensão (V)	Corrente Nominal (A)	Potência de Entrada (W)	Perda (W)	Fat. de Potência	Capacitor Utilizado (µF)	Dissipação (mm)
MR-001/001EX	75	220	0,34	75	12	0,33	5	100x100x100
MR-001/001EX	100	220	0,45	100	16	0,33	12	100x100x100
MR-001/001EX	150	220	0,68	150	22	0,34	18	100x100x100
MR-001/001EX	200	220	0,91	200	28	0,34	25	100x100x100
MR-001/001EX	250	220	1,14	250	34	0,34	32	100x100x100
MR-001/001EX	300	220	1,37	300	40	0,34	40	100x100x100
MR-001/001EX	350	220	1,60	350	46	0,34	48	100x100x100
MR-001/001EX	400	220	1,83	400	52	0,34	56	100x100x100
MR-001/001EX	450	220	2,06	450	58	0,34	64	100x100x100
MR-001/001EX	500	220	2,29	500	64	0,34	72	100x100x100
MR-001/001EX	550	220	2,52	550	70	0,34	80	100x100x100
MR-001/001EX	600	220	2,75	600	76	0,34	88	100x100x100
MR-001/001EX	650	220	2,98	650	82	0,34	96	100x100x100
MR-001/001EX	700	220	3,21	700	88	0,34	104	100x100x100
MR-001/001EX	750	220	3,44	750	94	0,34	112	100x100x100
MR-001/001EX	800	220	3,67	800	100	0,34	120	100x100x100
MR-001/001EX	850	220	3,90	850	106	0,34	128	100x100x100
MR-001/001EX	900	220	4,13	900	112	0,34	136	100x100x100
MR-001/001EX	950	220	4,36	950	118	0,34	144	100x100x100
MR-001/001EX	1000	220	4,59	1000	124	0,34	152	100x100x100

Ta = 30°C  
ΔT = 40°C

## REATOR DE USO INTERNO PARA LÂMPADA VAPOR METÁLICO

Referência	Potência de Lâmpada (W)	Tensão (V)	Corrente Nominal (A)	Potência de Entrada (W)	Perda (W)	Fat. de Potência	Capacitor Utilizado (µF)	Dissipação (mm)
MR-001/001IN	75	220	0,34	75	12	0,33	5	100x100x100
MR-001/001IN	100	220	0,45	100	16	0,33	12	100x100x100
MR-001/001IN	150	220	0,68	150	22	0,34	18	100x100x100
MR-001/001IN	200	220	0,91	200	28	0,34	25	100x100x100
MR-001/001IN	250	220	1,14	250	34	0,34	32	100x100x100
MR-001/001IN	300	220	1,37	300	40	0,34	40	100x100x100
MR-001/001IN	350	220	1,60	350	46	0,34	48	100x100x100
MR-001/001IN	400	220	1,83	400	52	0,34	56	100x100x100
MR-001/001IN	450	220	2,06	450	58	0,34	64	100x100x100
MR-001/001IN	500	220	2,29	500	64	0,34	72	100x100x100
MR-001/001IN	550	220	2,52	550	70	0,34	80	100x100x100
MR-001/001IN	600	220	2,75	600	76	0,34	88	100x100x100
MR-001/001IN	650	220	2,98	650	82	0,34	96	100x100x100
MR-001/001IN	700	220	3,21	700	88	0,34	104	100x100x100
MR-001/001IN	750	220	3,44	750	94	0,34	112	100x100x100
MR-001/001IN	800	220	3,67	800	100	0,34	120	100x100x100
MR-001/001IN	850	220	3,90	850	106	0,34	128	100x100x100
MR-001/001IN	900	220	4,13	900	112	0,34	136	100x100x100
MR-001/001IN	950	220	4,36	950	118	0,34	144	100x100x100
MR-001/001IN	1000	220	4,59	1000	124	0,34	152	100x100x100

Ta = 30°C  
ΔT = 40°C

## REATOR DE USO INTERNO PARA LÂMPADA VAPOR MERCÚRIO

Referência	Potência de Lâmpada (W)	Tensão (V)	Corrente Nominal (A)	Potência de Entrada (W)	Perda (W)	Fat. de Potência	Capacitor Utilizado (µF)	Dissipação (mm)
MR-001/001IN	75	220	0,34	75	12	0,33	5	100x100x100
MR-001/001IN	100	220	0,45	100	16	0,33	12	100x100x100
MR-001/001IN	150	220	0,68	150	22	0,34	18	100x100x100
MR-001/001IN	200	220	0,91	200	28	0,34	25	100x100x100
MR-001/001IN	250	220	1,14	250	34	0,34	32	100x100x100
MR-001/001IN	300	220	1,37	300	40	0,34	40	100x100x100
MR-001/001IN	350	220	1,60	350	46	0,34	48	100x100x100
MR-001/001IN	400	220	1,83	400	52	0,34	56	100x100x100
MR-001/001IN	450	220	2,06	450	58	0,34	64	100x100x100
MR-001/001IN	500	220	2,29	500	64	0,34	72	100x100x100
MR-001/001IN	550	220	2,52	550	70	0,34	80	100x100x100
MR-001/001IN	600	220	2,75	600	76	0,34	88	100x100x100
MR-001/001IN	650	220	2,98	650	82	0,34	96	100x100x100
MR-001/001IN	700	220	3,21	700	88	0,34	104	100x100x100
MR-001/001IN	750	220	3,44	750	94	0,34	112	100x100x100
MR-001/001IN	800	220	3,67	800	100	0,34	120	100x100x100
MR-001/001IN	850	220	3,90	850	106	0,34	128	100x100x100
MR-001/001IN	900	220	4,13	900	112	0,34	136	100x100x100
MR-001/001IN	950	220	4,36	950	118	0,34	144	100x100x100
MR-001/001IN	1000	220	4,59	1000	124	0,34	152	100x100x100

## RELÊ FOTOCONTROLADOR ELETRÔNICO

Referência	Tensão Nominal (V)	Faixa de Operação (V)	Tempo de Resposta (ms)	Tempo de Retorno (ms)	Tempo de Operação (s)	Tempo de Desligamento (s)	Consumo (W)
REL-500	100-250	10-30	2	8	10-30	5-15	1
REL-600	100-300	10-30	2	8	10-30	5-15	1

## RELÊ FOTOCONTROLADOR MAGNÉTICO

Referência	Tensão Nominal (V)	Faixa de Operação (V)	Tempo de Resposta (ms)	Tempo de Retorno (ms)	Tempo de Operação (s)	Tempo de Desligamento (s)	Consumo (W)
MR-500	100-250	10-30	2	8	10-30	5-15	1
MR-600	100-300	10-					

## DESENHOS TÉCNICOS

### LÂMPADA FLUORESCENTE TUBULAR/TUBOLED



### COMPACTA



Modelos  
 F15C/15W  
 F15C/25W  
 F15C/35W  
 F15C/45W

### MERCÚRIO

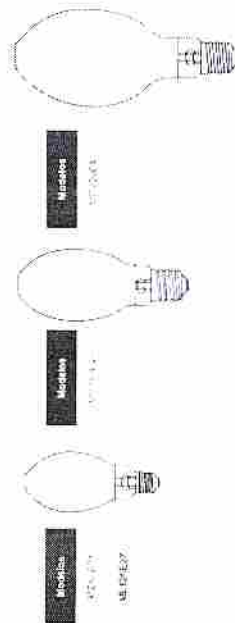

Modelos  
 40W/2700K  
 40W/2700K

Modelos  
 40W/2700K

Modelos  
 40W/2700K

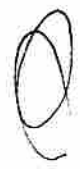

### MISTAS

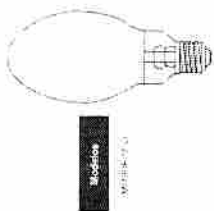

Modelos  
 40W/2700K

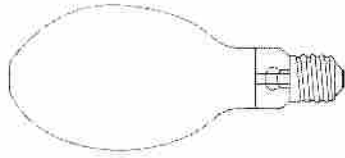

Modelos  
 40W/2700K

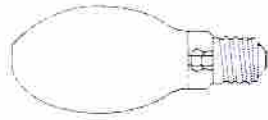

Modelos  
 40W/2700K  
 40W/2700K

### SÓDIO TUBULAR



Modelos  
 20W/220V  
 20W/220V



Modelos  
 35W/220V  
 35W/220V  
 35W/220V  
 35W/220V  
 35W/220V  
 35W/220V

### SÓDIO OVÓIDE

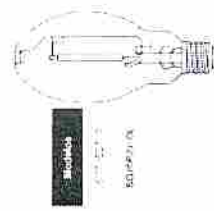

Modelos  
 40W/2700K  
 40W/2700K

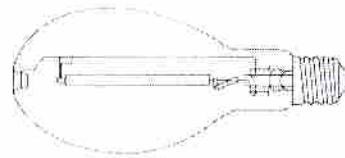

Modelos  
 40W/2700K  
 40W/2700K

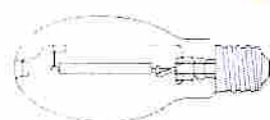

Modelos  
 40W/2700K  
 40W/2700K  
 40W/2700K  
 40W/2700K  
 40W/2700K

João

Sept

## METÁLICA TUBULAR

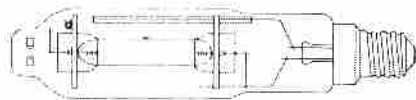
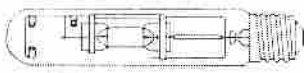
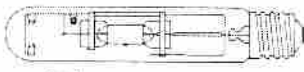
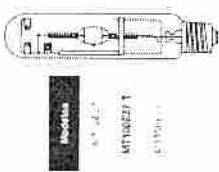

## METÁLICA OVÓIDE

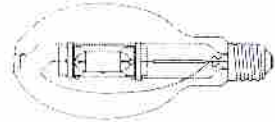
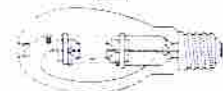



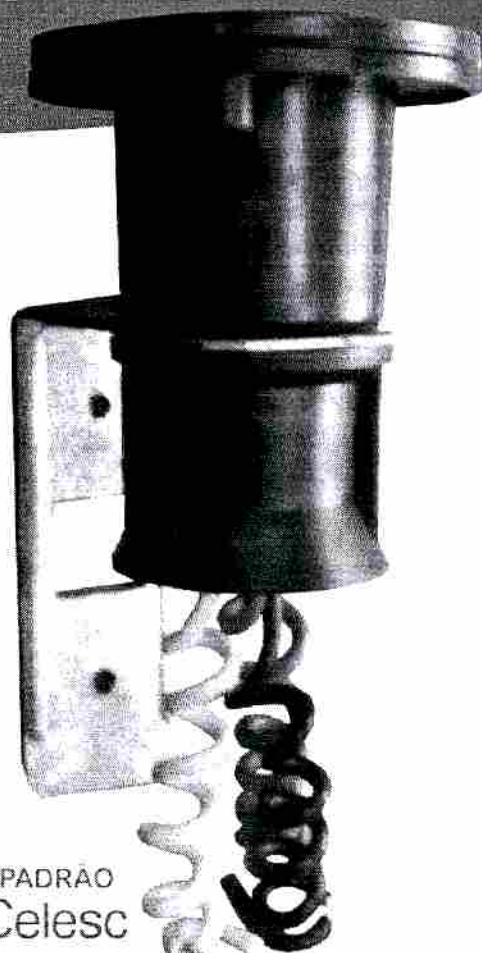

PADRAO  
Celesc

Tomada Giratória para relé de todas as tensões com suporte metálico, com giro 360°. Ideal para instalação de relés fotoelétricos e fotoeletrônicos em conformidade com as normas ABNT.

Possui marcação indelével com o sentido de encaixe e identificação dos terminais. Permite o fácil alinhamento do relé quando da instalação deste.

Fabricado com materiais de alta qualidade resiste a raios U.V e as mais severas condições climáticas.

- |                                      |   |                  |
|--------------------------------------|---|------------------|
| 1- Fabricante                        | Tecnolinsa  |                  |
| 2- Código do Fabricante (Referência) | 96BG15150FG   |                  |
| 3- Modelo                            | Base Giratória                                      |                  |
| 4- Aplicação                         | Tomada para Relé Fotoelétrico                       |                  |
| 5- Normas de fabricação              | ABNT-NBR 5123                                       |                  |
| 6- Corrente nominal                  | 15A   |                  |
| 7- Tensão de Operação                | 100 a 250 Vac                                       |                  |
| 8- Frequência de Operação            | 50 / 60 Hz  |                  |
| 9- Rigidez dielétrica                | 2500 V  |                  |
| 10- Materia do Produto               |   |                  |
| Corpo                                | Nylon com 35% de fibra de vidro                     |                  |
| Alça                                 | Aço 1010 / 1020 Galvanizado a fogo                  |                  |
| Terminais de encaixe                 | Latão estanhado                                     |                  |
| 11- Intercambiabilidade              |   |                  |
|                                      | Pode ser utilizado com relés de qualquer fabricante |                  |
| 12- Dimensões                        | mm  | 100 x 65 x 130   |
| 13- Peso líquido Unitário            | gr  | 85               |
| 14- Embalagem Coletiva               | caixa   | 40 / 80 unidades |

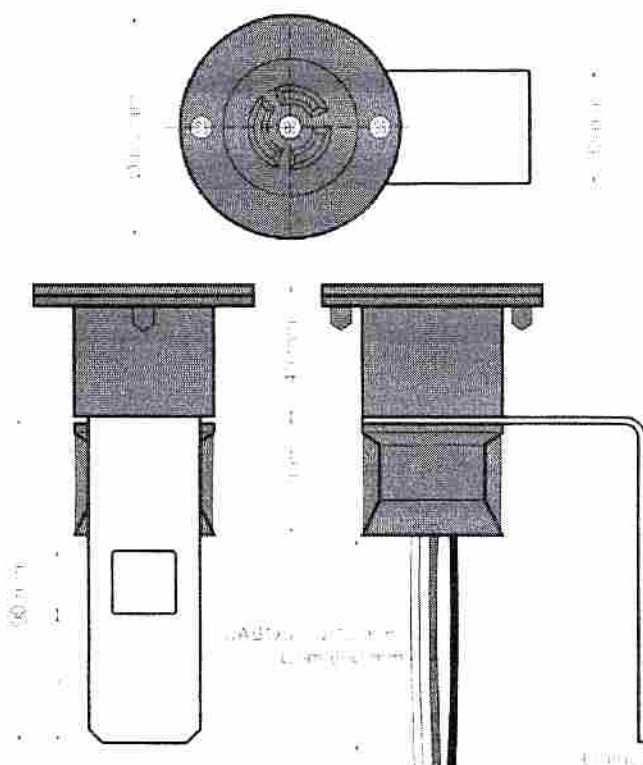



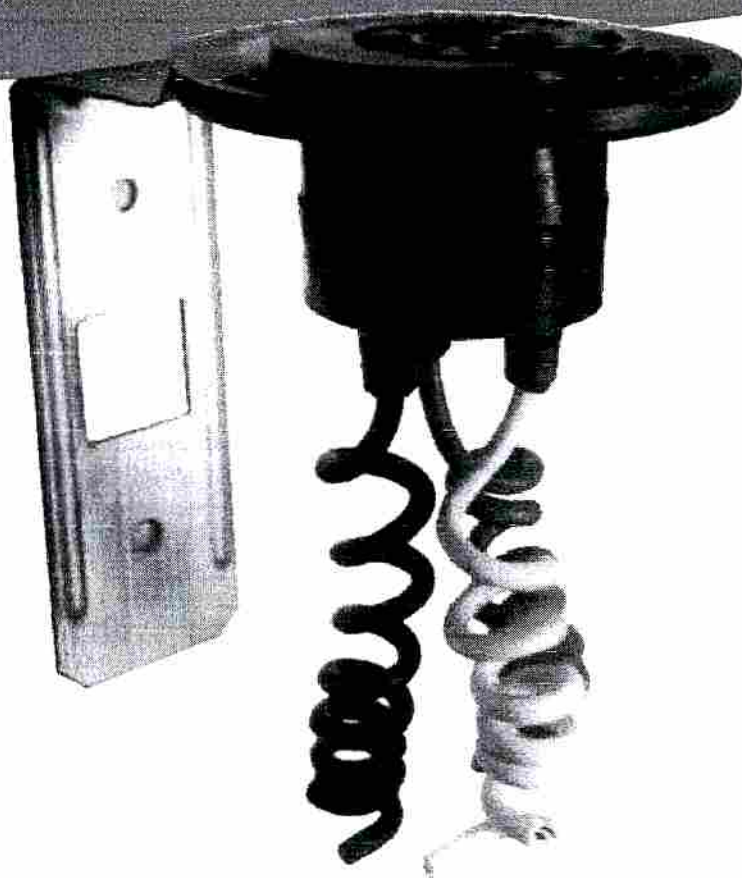

Tomada Fixa para relé de todas as tensões com suporte metálico.

Ideal para instalação de relés fotoelétricos e fotoeletrônicos em conformidade com as normas ABNT.

Possui marcação indelével com o sentido de encaixe e identificação dos terminais

Fabricado com materiais de alta qualidade resiste a raios U.V e as mais severas condições climáticas.

1- Fabricante	Tecnolinsa
2- Código do Fabricante (Referência)	96BF15150
3- Modelo	Base Fixa
4- Aplicação	Tomada para Relé Fotoelétrico
5- Normas de fabricação	ABNT-NBR 5123
6- Corrente nominal	15A
7- Tensão de Operação	100 a 250 Vac
8- Frequência de Operação	50 / 60 Hz
9- Rigidez dielétrica	2500 V
10- Materia do Produto	
Corpo	Nylon com 35% de fibra de vidro
Alça	Aço 1010 / 1020
Terminais de encaixe	Latão estanhado
11- Intercambiabilidade	
Pode ser utilizado com relés de qualquer fabricante	
12- Garantia (Contra defeitos de fabricação)	1 Ano
13- Dimensões	mm 100 x 63 x 100
14- Peso líquido Unitário	gr 60
15- Embalagem Coletiva	caixa 50 / 60 unidades

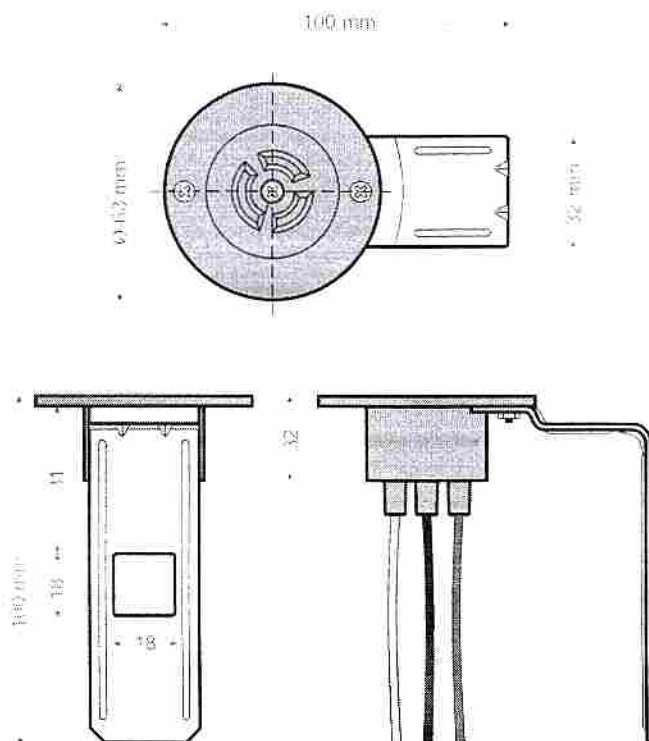



À

PREFEITURA MUNICIPAL DE BANDEIRANTES-PR

PREGAO ELETRONICO Nº: 34/2023

MENOR PREÇO POR ITEM

ABERTURA: 10/07/2023 às 08h30min

OBJETO: AQUISIÇÃO DE MATERIAIS ELÉTRICOS, ELETRÔNICOS, FITAS ADESIVAS, FERRAMENTAS, TUBOS E CONEXÕES, EPI PARA ELETRICISTA, FERRAGENS, ESCADAS E POSTES DE CONCRETO PARA DIVERSAS SECRETARIAS DO MUNICÍPIO DE BANDEIRANTES-PR.

<u>Dados da Empresa</u>	<u>Dados Bancários:</u>
<ul style="list-style-type: none"><li>• <b>BA LUZ IND COM MAT ELETRICO EIRELI</b></li><li>• CNPJ. Nº 40.690.097/0001-26</li><li>• Inscrição Estadual nº 10.824.336-2 Inscrição Municipal nº 5288320</li><li>• Estabelecida na Av. Ville, 3353 Qd. 57 Lt 06 Lt. Moinho dos Ventos, Goiânia – GO – CEP:74.371-580, Fone: (62) 98415-6721</li><li>• email: <a href="mailto:licitacaobaluzind@gmail.com">licitacaobaluzind@gmail.com</a></li><li>• Proprietário: Marcelo Evangelista de oliveira</li><li>• Estado Civil: Casado</li><li>• data de nascimento 20/09/1976</li><li>• RG nº 3426342 SSP/GO - CPF nº 857.158.241-68</li><li>• Residente e domiciliado em Goiânia – GO.</li></ul>	<ul style="list-style-type: none"><li>• Banco do Brasil</li><li>• Agência nº: 3659-5</li><li>• Conta nº 62541-8</li><li>• Nome da agência: BRASIL</li><li>• Cidade da agência: GOIÂNIA-GO</li><li>• Endereço da agência: AV.INDEPENDENCIA QD.69-A,LT.40/41 ; Bairro: SETOR AEROPORTO ; CEP: 74070-010</li><li>• PIX:E-MAIL: <a href="mailto:financeirobaluzind@gmail.com">financeirobaluzind@gmail.com</a></li><li>• Titular: BA LUZ IND. COMERCIO MATERIAIS ELETRICOS EIRELLI</li></ul>

A Empresa **BA LUZ IND COM MAT ELETRICO EIRELI**, CNPJ-MF Nº: 40.690.097/0001-26, sediada à Av Ville, 3353 Qd 57 Lt 06 Lot. Moinho dos Ventos, na Cidade Goiânia – GO, E-mail: [licitacao@baluz.com.br](mailto:licitacao@baluz.com.br), neste ato representada legalmente pelo Sr. Marcelo Evangelista de Oliveira, CPF 857.158.241-68, com endereço residencial na Rua VD 47 QD. 35 LT. 16 Vereda Dos Buritis Goiânia-GO, portador do RG nº 3426342, CPF 857.158.241-68. Tendo examinado o Edital, vem apresentar a presente proposta para o fornecimento do(s) material(s), de conformidade com o Edital mencionado, conforme planilha e condições abaixo, já inclusos todos os custos diretos e indiretos, lucros e encargos, impostos taxas e demais custos incidentes.

ITEM	DESCRIÇÃO	UNID.	QUANT.	MARCA	Modelo	R\$ UNIT.	R\$ TOTAL
33	Soquete lâmpada - Soquete Lâmpada Referência: 326033059 , Material: Porcelana , Aplicação: Refrigerador Consul Dup. Frostfree Crm 44 , Tipo Base: E-27 , Tensão Nominal: 110/220 V, Tipo Lâmpada: Incandescente , Potência Máxima: 40	Unidade	100	DECORLUX	MT2243	R\$2,74	R\$274,00
120	Fio elétrico - Fio Elétrico Característica Adicionais: Anti-Chama , Cor: Preta , Tipo: Rígido , Material Condutor: Cobre , Bitola: 10 MM2, Matenal Isolamento: Pvc	Metro	100	ENERGY	750V	R\$5,30	R\$530,00
173	Tomada - Tomada Modelo: Dupla , Número Pólos: 2 P + T , Aplicação: Caixa 4 X 2 Pol , Corrente Nominal: 10 A. Características Adicionais: Com Espelho , Normas Técnicas: Nbr14136 E Iec60.884 , Tensão Nominal: 250 V, Formato Contato: Pino Cilíndrico	Unidade	100	PLUZIE	IDEALE	R\$5,10	R\$510,00
175	Tomada - Tomada Modelo: Padrão Brasileiro , Aplicação: Rede Elétrica , Corrente Nominal: 10 A, Características Adicionais: Sem Espelho , Normas Técnicas: Nbr 14136 , Tipo Fixação: Encaixe , Cor Corpo: Branca , Tensão Nominal: 250 V, Formato Contato: 2p + T	Unidade	400	PLUZIE	IDEALE	R\$3,23	R\$1.292,00
176	Tomada - Tomada Modelo: Simples , Aplicação: Instalação Elétrica , Corrente Nominal: 20 A, Tipo Fixação: Embutir , Cor Corpo: Branca , Tensão Nominal: 220	Unidade	50	PLUZIE	IDEALE	R\$3,23	R\$161,50
<b>TOTAL</b>	<b>dois mil, setecentos e sessenta e sete reais e cinquenta centavos</b>						<b>R\$2.767,50</b>

**DECLARAMOS SOB AS PENAS DE LEI, E PARA OS DEVIDOS FINS, QUE:**

- Prazo de entrega: A entrega será efetuada em conformidade com o edital, seus anexos, e minuta de contrato que será assinada por ambas as partes.

BA LUZ IND.COM.MAT.ELÉTRICOS EIRELI – CNPJ: 40.690.097/0001-26

Av. Ville, 3353 Qd 57 Lt 06 Lot. Moinho dos Ventos Goiânia-GO CEP 74.371-580 Fone: 62 98415-6721 / 3290-1442

E-mail: [licitacao@baluz.com.br](mailto:licitacao@baluz.com.br)1



- Local da entrega: Nos locais indicados pela Prefeitura ou pelas secretarias solicitantes, conforme edital, seus anexos e minuta de contrato que será assinada por ambas as partes.
- Declaramos que o prazo de validade da proposta é de 60 (sessenta) dias, contados a partir da data da entrega da proposta, conforme artigo 64 § 3º, da Lei 8.666/93 e artigo 6º da Lei nº 10.520, de 17-07-2002; sendo que até o momento do recebimento da nota de empenho e/ou outro documento correspondente, esta proposta constituirá um compromisso de nossa parte, observadas as condições do edital.
- Forma de pagamento: O pagamento será efetuado em conformidade com o edital, seus anexos, e minuta de contrato que será assinada por ambas as partes.
- Os produtos ofertados atendem todas as especificações exigidas no Edital e seus anexos.
- Está de acordo com todas as normas e condições deste Edital de Pregão e seus Anexos.
- Que acatará o pagamento da administração conforme definido na minuta contratual,
- Aceita os acréscimos ou supressões até o limite de 25% (vinte e cinco por cento) sobre as quantidades individuais registradas, com base legal no § 1.º do Artigo 65 da Lei n.º 8.666/93, caso venha a ser considerada vencedora do certame.
- Que nos preços apresentados estão inclusos todos os custos e despesas, tais como: custos diretos e indiretos, tributos incidentes, taxa de administração, serviços, encargos sociais, trabalhistas, seguros, treinamento, lucro, transporte e outros necessários ao cumprimento integral do objeto deste Edital e seus Anexos;
- Que comprometemos a entregar amostras, caso sejam necessárias ou solicitadas, nos termos constantes do Edital.
- Recebemos todas as informações e documentos necessários à elaboração da proposta;
- A proponente declara conhecer os termos do instrumento convocatório que rege a presente licitação.
- Desde já, declaramos estar cientes de que a Prefeitura procederá a retenção de impostos nas hipóteses previstas em lei.
- Concordamos, sem qualquer restrição, com os termos e condições de execução do contrato estabelecidos no Edital e seus Anexos, comprometendo-nos a proceder a venda dos bens objeto desta licitação;
- Inexistem fatos impeditivos de qualquer natureza para participação no presente processo licitatório, obrigando-nos a comunicar quaisquer fatos que vierem ocorrer.
- O preço final ofertado é fixo e irrecorrível.
- Em conformidade com o edital que o serviço e ou material, serão executados em perfeita consonância com o descritivo no anexo deste edital.
- Que cumprimos rigorosamente todas as especificações e requisitos contidos no edital e na proposta apresentada.
- Iremos efetuar a completa execução dos serviços/materiais, contado a partir da data da assinatura do termo de contrato ou da comunicação emitida pelo CONTRATANTE;
- Será de nossa responsabilidade substituir, sem ônus adicionais, todo o material que apresentar irregularidade durante seu prazo de validade e todo o material recusado na fase de recebimento provisório no prazo estipulado no edital.
- Garante a qualidade dos serviços e compras a serem prestados, bem como efetuaremos a substituição ou correção imediata, sem quaisquer custos ou ônus à administração, de qualquer veículo, máquina, ferramentas e equipamento e outros tipos de serviços e materiais.
- Nossa empresa se enquadra na condição de EMPRESA DE PEQUENO PORTE, nos termos do Art. 3º da LC 123/2006 e não está inserida nas excludentes hipóteses do § 4º daquele Artigo. Conforme Certidão Simplificada em anexo na habilitação, conforme do edital.
- Cumpre-nos informar-lhes ainda que examinamos os documentos da licitação, inteirando-nos dos mesmos para elaboração da presente proposta, e ainda que concordamos com todas as condições estabelecidas no Edital e em seus Anexos.



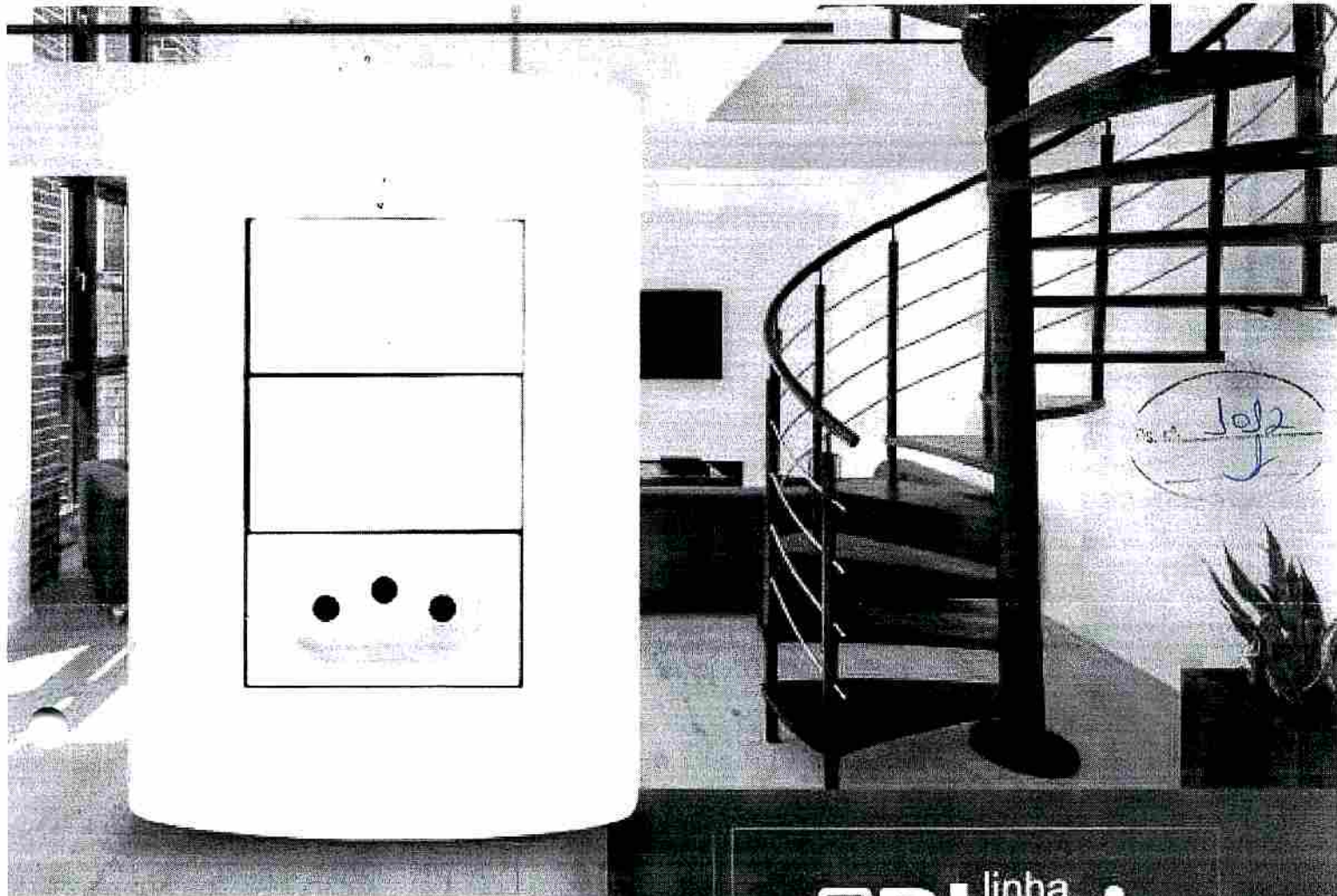

linha  
**Pluzi**  
branca

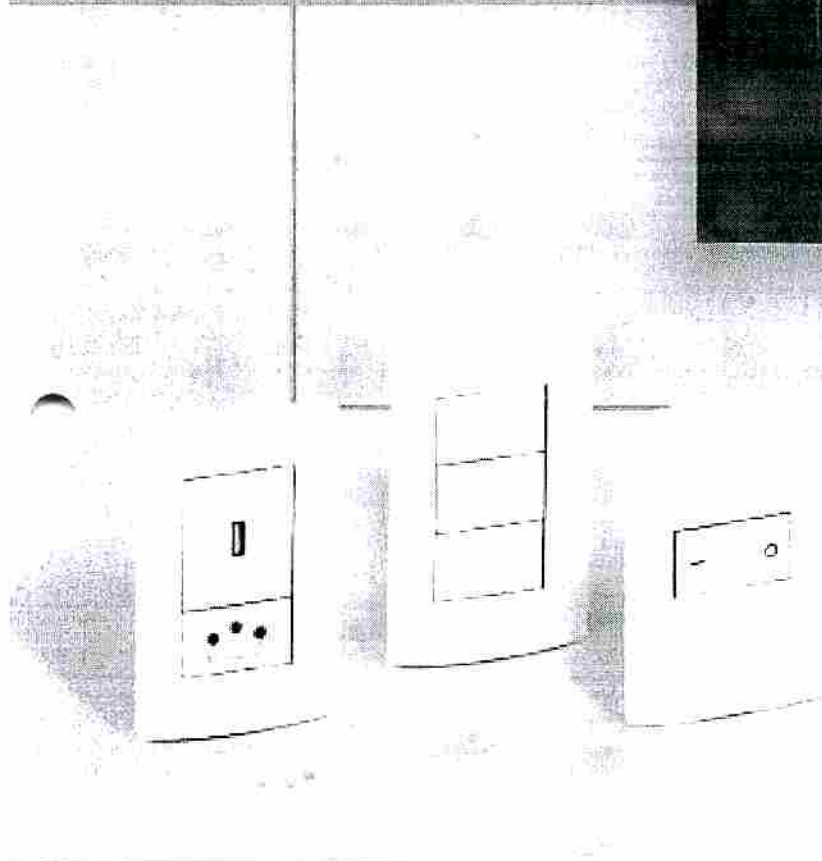

- Placas em ABS
- Proteção UV
- Design sofisticado



# linha **Pluzi** branca



## 4x2 c/Placa

Descrição	Cód.	A+	Und.	ESP	ESP	ESP
...	...	...	...	...	...	...
...	...	...	...	...	...	...
...	...	...	...	...	...	...
...	...	...	...	...	...	...
...	...	...	...	...	...	...
...	...	...	...	...	...	...
...	...	...	...	...	...	...

Descrição	Cód.	A+	Und.	ESP	ESP	ESP
...	...	...	...	...	...	...
...	...	...	...	...	...	...
...	...	...	...	...	...	...
...	...	...	...	...	...	...
...	...	...	...	...	...	...
...	...	...	...	...	...	...
...	...	...	...	...	...	...

Descrição	Cód.	A+	Und.	ESP	ESP	ESP
...	...	...	...	...	...	...
...	...	...	...	...	...	...
...	...	...	...	...	...	...
...	...	...	...	...	...	...
...	...	...	...	...	...	...
...	...	...	...	...	...	...
...	...	...	...	...	...	...

Descrição	Cód.	A+	Und.	ESP	ESP	ESP
...	...	...	...	...	...	...
...	...	...	...	...	...	...
...	...	...	...	...	...	...
...	...	...	...	...	...	...
...	...	...	...	...	...	...
...	...	...	...	...	...	...
...	...	...	...	...	...	...

95% de eficiência energética



**linha Pluzi branca 4x2 c/Placa**

Descrição	Cód.	A+	Unid.
 4x2 c/Placa	20	10	20

Descrição	Cód.	A+	Unid.
 4x2 c/Placa	20	10	20

10/14

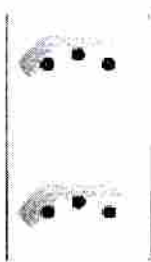



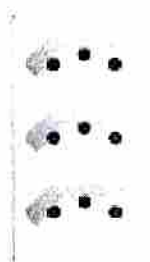





Descrição	Cód.	A+	Unidades
3. Formas de P&C	20	10	20



Descrição	Cód.	A+	Unidades
3. Formas de P&C	20	10	20

**Eletrônico e Telefonia**

Descrição	Cód.	A+	Unid.
 4x2 c/Placa	20	10	20
 4x2 c/Placa	20	10	20
 4x2 c/Placa	20	10	20
 4x2 c/Placa	20	10	20

Descrição	Cód.	A+	Unid.
 4x2 c/Placa	20	10	20
 4x2 c/Placa	20	10	20
 4x2 c/Placa	20	10	20
 4x2 c/Placa	20	10	20
 4x2 c/Placa	20	10	20

10/14

# Módulos

5

10

15

15 2P

15 2P

15 2P

## Descrição Cód. A+ Unid.

	Placa de expansão de rede LAN RJ45	100-00428	1
	Placa de expansão de rede LAN RJ45	100-00428	1
	Placa de expansão de rede LAN RJ45	100-00428	1

## Descrição Cód. A+ Unid.

	Módulo de rede LAN RJ45	100-00428	1
	Módulo de rede LAN RJ45	100-00428	1
	Módulo de rede LAN RJ45	100-00428	1
	Módulo de rede LAN RJ45	100-00428	1
	Módulo de rede LAN RJ45	100-00428	1

## Descrição Cód. A+ Unid.

	Módulo de rede LAN RJ45	100-00428	1
	Módulo de rede LAN RJ45	100-00428	1
	Módulo de rede LAN RJ45	100-00428	1
	Módulo de rede LAN RJ45	100-00428	1
	Módulo de rede LAN RJ45	100-00428	1



3015  
↓

# Módulos Eletrônicos e Telefonia



## Descrição Cód. A+ Unid.

	Módulo de rede LAN RJ45	100-00428	1
	Módulo de rede LAN RJ45	100-00428	1
	Módulo de rede LAN RJ45	100-00428	1

## Descrição Cód. A+ Unid.

	Módulo de rede LAN RJ45	100-00428	1
	Módulo de rede LAN RJ45	100-00428	1
	Módulo de rede LAN RJ45	100-00428	1

## Descrição Cód. A+ Unid.







	Módulo de rede LAN RJ45	100-00428	1
	Módulo de rede LAN RJ45	100-00428	1
	Módulo de rede LAN RJ45	100-00428	1

# Placas 4x2 / 4x4 e Suportes

## Descrição Cód. A+ Unid.

	Placa 4x2	100-00428	1
	Placa 4x2	100-00428	1
	Placa 4x2	100-00428	1
	Placa 4x2	100-00428	1
	Placa 4x2	100-00428	1
	Placa 4x2	100-00428	1

## Descrição Cód. A+ Unid.

	Placa 4x4	100-00428	1
	Placa 4x4	100-00428	1
	Placa 4x4	100-00428	1
	Placa 4x4	100-00428	1
	Placa 4x4	100-00428	1
	Placa 4x4	100-00428	1

3015



G15 (TUBULAR)

# DECORLUX

2016



MT1003



MT1013



MT1023



MT1123



Base Starter



G5 (TUBULAR)



BS0013



MT0053



MT0153



GX5.3 (BICRÓICA)



G110 e G110 (BICRÓICA)



MT1533



MT1543



MT1103



MATERIAL ELÉTRICO

2016



G9 (HALOGENA)

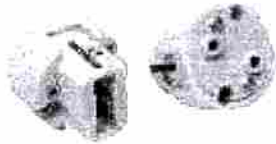

**MT0093**



**MT0193**

.....

.....

..... (3mm)  
*Self*

Rx7s (METALICA)



**MT0703**



**MT0713**

R7s (HALOGENA)



**MT0503**

.....

.....

.....

G12 (METALICA)



**MT1203**

G24d3 (PL)



**MT3223**

.....

.....

*Self*



MT2083



MT2085



MT3085



MT2283



MT2285



MT2193



MT2195



MT2183



MT2185

Handwritten signature or mark.

10/19  
31110



MT2343



MT2203

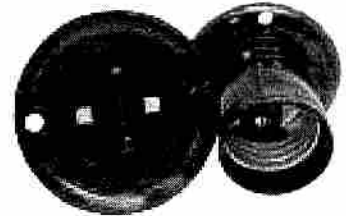

MT2205



MT2303



MT2313



MT2213



MT2323



MT2243



MT2223







MT2233



MT2333



MT2013



MT2015

EM



MT2033



MT2023

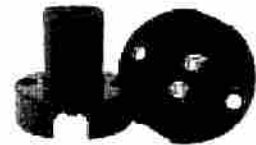

MT2025

ADAPTADORES



MT2143

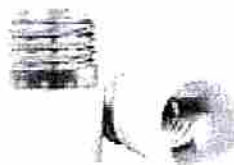

MT2714



MT2710





## LED TUBE GLASS

A versão em LED das lâmpadas tubulares é perfeita para ambientes corporativos, comerciais e industriais. O modelo possui base G13 e dispensa o uso do reator, sendo ligada direto a rede, o que faz este produto consumir menos energia. São ideais para substituir diretamente as lâmpadas fluorescentes tubulares T8/T10.

Código	Potência	Equiv. T8	Temper. de Cor	Fluxo Luminoso	Dimensões	Código de Barras	Caixa
11596	9W	T8 60cm	3.000K	900lm	600mm x Ø28mm	7899710012044	10unid.
11416	9W	T8 60cm	4.000K	900lm	604mm x Ø28mm	7899710008283	10unid.
11417	9W	T8 60cm	6.500K	900lm	604mm x Ø28mm	7899710008306	10unid.
11597	18W	T8 120cm	3.000K	1850lm	1214mm x Ø28mm	7899710012037	10unid.
11418	18W	T8 120cm	4.000K	1850lm	1214mm x Ø28mm	7899710008290	10unid.
11419	18W	T8 120cm	6.500K	1850lm	1214mm x Ø28mm	7899710006975	10unid.

### Aplicações



Uso geral para ambientes residenciais, comerciais e industriais.



Se adequam perfeitamente em luminárias Troffer e demais modelos de luminárias tipo calha aletadas.



Ideal para visibilidade de mercadorias e prateleiras em ambientes comerciais.

## LED TUBE HO GLASS

Disponível no tamanho de 240cm, possui base G13 e adaptador R17d. Substitui perfeitamente a lâmpada fluorescente HO convencional por terem as mesmas dimensões. Dispensam uso de reator e são ligadas diretamente à rede elétrica.

Código	Potência	Fluxo Luminoso	Dimensões	Código de Barras	Caixa
12786	40W	3.800lm	2371mm x Ø30mm	7899710013010	10unid.

### Aplicações



Uso geral para ambientes comerciais e industriais.



Se adequam perfeitamente em luminárias tipo calha aletadas.



Ideal para visibilidade de mercadorias e prateleiras em ambientes comerciais.





# CABO RÍGIDO 750 V

## CARACTERÍSTICAS

- Tensão nominal 450/750 V
- Temperatura máxima – 70°C em regime permanente
- Antichamas
- Rígido

## NORMA APLICÁVEL

- ABNT NBR NM 247-3 Cabos isolados com policloreto de vinila (PVC) para tensões nominais até 450/750 V.

## COMPOSIÇÃO TÉCNICA

- **Condutor:** Fios de Cobre, tempera mole, classe 2, atendendo a norma NBR NM 280;
- **Isolação:** Compacto termoplástico polivinílico (PVC/A) tipo BWF (Resistente a propagação de chamas).

## CABO RÍGIDO 750 V

Seção Nominal do Condutor (mm <sup>2</sup> )	Espessura Nominal do Condutor (mm)	Diâmetro Nominal Externo (mm)	Cores	Embalagem			Peso
				Rolos 100m	Bobinas Mín. (m)	Bobinas Max. (m)	
4	0,8	4	●●●●	X	300	3000	4,6 Kg/100
6	0,8	4,5	●●●●	X	300	3000	6,8 Kg/100
10	1	6	●●●●	X	300	2500	11,5 Kg/100
16	1	7	●●●●	X	300	2000	17,5 Kg/100
25	1,2	8,5	●●●●		100	3000	26,5 Kg/100
35	1,2	9,5	●●●●		100	2000	36,0 Kg/100
50	1,4	11,5	●●●●		100	1500	49,0 Kg/100
70	1,4	13	●●●●		100	1500	67,5 Kg/100
95	1,6	15,5	●●●●		100	1000	95,0 Kg/100
120	1,6	17	●●●●		100	800	123,5 Kg/100
150	1,8	19	●●●●		100	700	149,5 Kg/100
185	2	21,5	●●●●		100	500	187,0 Kg/100
240	2	24	●●●●		100	500	242,0 Kg/100





**PREFEITURA MUNICIPAL DE BANDEIRANTES**  
**ESTADO DO PARANÁ**

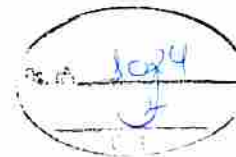

# DOCUMENTOS DE HABILITAÇÃO



Sistema de Cadastramento Unificado de Fornecedores - SICAF

José  
J

### Certificado de Registro Cadastral - CRC

(Emissão conforme art. 17 da Instrução Normativa nº 03, de 26 abril de 2018)

CNPJ: 43.081.244/0001-59  
Razão Social: ALLUME SERVICOS E COMERCIO LTDA

Atividade Econômica Principal:  
7112-0/00 - SERVIÇOS DE ENGENHARIA

Endereço:  
AVENIDA PRIMEIRO DE MAIO, 729 - LETRA A - VILA JUNCAO - Rio Grande / Rio Grande do Sul

Observações:

A veracidade das informações poderá ser verificada no endereço [www.comprasgovernamentais.gov.br](http://www.comprasgovernamentais.gov.br).  
Este certificado não substitui os documentos enumerados nos artigos 28 a 31 da Lei nº 8.666, de 1993.





1026

## Sistema de Cadastramento Unificado de Fornecedores - SICAF

### Declaração

Declaramos para os fins previstos na Lei nº 8.666, de 1993, conforme documentação registrada no SICAF, que a situação do fornecedor no momento é a seguinte:

#### Dados do Fornecedor

CNPJ: 43.081.244/0001-59  
Razão Social: ALLUME SERVICOS E COMERCIO LTDA  
Nome Fantasia: ALLUME ENGENHARIA  
Situação do Fornecedor: Credenciado Data de Vencimento do Cadastro: 26/10/2023  
Natureza Jurídica: SOCIEDADE EMPRESÁRIA LIMITADA  
MEI: Não  
Porte da Empresa: Micro Empresa

#### Ocorrências e Impedimentos

Ocorrência: Nada Consta  
Impedimento de Licitar: Nada Consta  
Ocorrências Impeditivas indiretas: Nada Consta  
Vínculo com "Serviço Público": Nada Consta

#### Níveis cadastrados:

##### I - Credenciamento

##### II - Habilitação Jurídica

##### III - Regularidade Fiscal e Trabalhista Federal

Receita Federal e PGFN Validade: 06/09/2023

FGTS Validade: 04/08/2023

Trabalhista (<http://www.tst.jus.br/certidao>) Validade: 02/01/2024

##### IV - Regularidade Fiscal Estadual/Distrital e Municipal

Receita Estadual/Distrital Validade: 02/09/2023

Receita Municipal Validade: 05/10/2023

##### V - Qualificação Técnica

##### VI - Qualificação Econômico-Financeira

Validade: 30/04/2024



Sistema de Cadastramento Unificado de Fornecedores - SICAF

1027  
f

### Relatório Nível V - Qualificação Técnica

#### Dados do Fornecedor

CNPJ: 43.081.244/0001-59  
Razão Social: ALLUME SERVICOS E COMERCIO LTDA  
Nome Fantasia: ALLUME ENGENHARIA  
Situação do Fornecedor: Credenciado

#### Dados do Nível

Situação do Nível: Cadastrado

#### Entidades de Classe

Entidade e UF	Nº Registro	Data de Validade
CREA-RS	RS260160	27/02/2024
Termo de Responsabilidade Técnica - TRT CARGO E FUNÇÃO	BR20211284128	-
Carteira Profissional CFT - RS	02334588083	-
Certidão de Acervo Técnico - CAT	1497219/2021	-
Registro da Empresa CFT-RS	43081244000159	-
Boleto - TRT CARGO - FUNÇÃO - Nº BR20211284128	BR20211284128	-
Comprovante Pagamento Boleto - TRT CARGO - FUNÇÃO - Nº BR20211284128	BR20211284128	-

#### Certificação Técnica

Certificadora	Nº Certificado	Data de Validade
OS008-2021 - Matheus Castro - ME 34.599.222/0001-94	Boleto-1 - TRT	-
OS003-2021 - Ana Julia Silva Gonçalves - 42.279.790/0001-36	Atestado de C. Técnica	-
OS008-2021 - Matheus Castro - ME 34.599.222/0001-94	Contrato	-
OS050-2021 - 1 Regimento de Carros de Combate 09.651.689/0001-99	Boleto - TRT	-
OS050-2021 - 1 Regimento de Carros de Combate 09.651.689/0001-99	Contrato	-
OS008-2021 - Matheus Castro - ME 34.599.222/0001-94	TRT - BR20211484671	-
OS008-2021 - Matheus Castro - ME 34.599.222/0001-94	Atestado de C. Técnica	-
OS050-2021 - 1 Regimento de Carros de Combate 09.651.689/0001-99	Comp. PG. - Boleto TRT	-
OS008-2021 - Matheus Castro - ME 34.599.222/0001-94	Boleto-2 - TRT	-

# Relatório Nível V - Qualificação Técnica



## Dados do Fornecedor

CNPJ: 43.081.244/0001-59  
Razão Social: ALLUME SERVICOS E COMERCIO LTDA  
Nome Fantasia: ALLUME ENGENHARIA  
Situação do Fornecedor: Credenciado

## Dados do Nível

Situação do Nível: Cadastrado

## Certificação Técnica

Certificadora	Nº Certificado	Data de Validade
OS050-2021 - 1 Regimento de Carros de Combate 09.651.689/0001-99	Atestado de C. Técnica	-
OS008-2021 - Matheus Castro - ME 34.599.222 /0001-94	Comp. PG. - Boleto-2 TRT	-
OS008-2021 - Matheus Castro - ME 34.599.222 /0001-94	Termo de Entrega	-
OS008-2021 - Matheus Castro - ME 34.599.222 /0001-94	Comp. PG. - Boleto-1 TRT	-
OS043-2021 - José Antônio da Rosa 12.700.447 /0001-52	Contrato	-
OS050-2021 - 1 Regimento de Carros de Combate 09.651.689/0001-99	TRT - BR20211478710	-
OS044-2021 - José Antônio da Rosa, CNPJ Nº 12.700.447/0001-52	Contrato	-







# CONTROLADORIA-GERAL DA UNIÃO

Certidão negativa correcional (CGU-PJ, CEIS, CNEP e CEPIM)

Consultado: **ALLUME SERVICOS E COMERCIO LTDA**

CPF/CNPJ: **43.081.244/0001-59**

Certifica-se que, em consulta aos cadastros CGU-PJ, CEIS, CNEP e CEPIM mantidos pela Corregedoria-Geral da União, **NÃO CONSTAM** registros de penalidades vigentes relativas ao CNPJ/CPF consultado.

*Destaca-se que, nos termos da legislação vigente, os referidos cadastros consolidam informações prestadas pelos entes públicos, de todos os Poderes e esferas de governo.*

*O Sistema CGU-PJ consolida os dados sobre o andamento dos processos administrativos de responsabilização de entes privados no Poder Executivo Federal.*

*O Cadastro Nacional de Empresas Inidôneas e Suspensas (CEIS) apresenta a relação de empresas e pessoas físicas que sofreram sanções que implicaram a restrição de participar de licitações ou de celebrar contratos com a Administração Pública.*

*O Cadastro Nacional de Empresas Punidas (CNEP) apresenta a relação de empresas que sofreram qualquer das punições previstas na Lei n° 12.846/2013 (Lei Anticorrupção).*

*O Cadastro de Entidades Privadas sem Fins Lucrativos Impedidas (CEPIM) apresenta a relação de entidades privadas sem fins lucrativos que estão impedidas de celebrar novos convênios, contratos de repasse ou termos de parceria com a Administração Pública Federal, em função de irregularidades não resolvidas em convênios, contratos de repasse ou termos de parceria firmados anteriormente.*

Certidão emitida às 10:25:31 do dia 12/07/2023 , com validade até o dia 11/08/2023.

Link para consulta da verificação da certidão <https://certidoes.cgu.gov.br/>

Código de controle da certidão: cegu92k5jgZudhXvOe6e

*Qualquer rasura ou emenda invalidará este documento.*

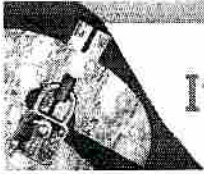

# Improbidade Administrativa e Inelegibilidade

## Certidão Negativa

**Certifico que nesta data (12/07/2023 às 10:26) NÃO CONSTA no Cadastro Nacional de Condenações Cíveis por Ato de Improbidade Administrativa e Inelegibilidade registros de condenação com trânsito em julgado ou sanção ativa quanto ao CNPJ nº 43.081.244/0001-59.**

A condenação por atos de improbidade administrativa não implica automático e necessário reconhecimento da inelegibilidade do condenado.

Para consultas sobre inelegibilidade acesse portal do TSE em <http://divulgacaodcontas.tse.jus.br/>

Esta certidão é expedida gratuitamente. Sua autenticidade pode ser por meio do número de controle 64AE.A9F1.E5AF.C369 no seguinte endereço: [https://www.cnj.jus.br/improbidade\\_adm/autenticar\\_certidao.php](https://www.cnj.jus.br/improbidade_adm/autenticar_certidao.php)

**PREFEITURA MUNICIPAL DE BANDEIRANTES  
ESTADO DO PARANÁ  
EDITAL – PREGÃO ELETRÔNICO Nº 34/2023**

**ANEXO IV**

**Razão Social: ALLUME SERVIÇOS E COMERCIO LTDA**

**CNPJ: 43081244/0001-59**

**Endereço Completo: Avenida Primeiro de Maio, 729, Letra A, Vila Junção,  
Rio Grande –RS, CEP: 96202-172**

**Telefone: (53) 3307-2367**

**DECLARAÇÃO UNIFICADA**

**Ao pregoeiro(a) e equipe de apoio**

**Município de Bandeirantes - PR**

**Ref. Pregão Eletrônico nº 34/2023-PMB**

Pelo presente instrumento, a empresa ALLUME SERVIÇOS E COMÉRCIO LTDA, CNPJ nº 43081244/0001-59, com sede na Avenida Primeiro de Maio, 729, Letra A, Vila Junção, Rio Grande – RS, CEP: 96202-172, através de seu representante legal infra-assinado, que:

1) Declaramos, sob as penas da lei, que a empresa não foi declarada inidônea para licitar ou contratar com a Administração Pública.

2) Temos conhecimento e submetemo-nos ao disposto na Lei nº 8.078 – Código de Defesa do Consumidor, bem como, ao Edital e Anexos do PREGÃO ELETRÔNICO Nº 34/2023-PMB, realizado pelo Município de Bandeirantes, Estado do Paraná.

Formulário 00xx – XXXXXXXXXXX

Allumé Engenharia, Avenida Primeiro de Maio, 729, Letra A, Vila Junção, CEP 96202-172, Rio Grande, RS, Brasil, Cel.: (53) 99941-1985, E-mail: contato@allumers.com.br, CNPJ: 43.081.244/0001-59, Insc. Mun.:452207, Insc. Est.: 100/0328144





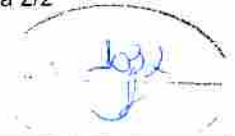

3) Declaramos para os devidos fins que NENHUM sócio desta empresa exerce cargo ou função pública impeditiva de relacionamento comercial com a Administração Pública.

4) Declaramos de que a empresa não contratará empregados com incompatibilidade com as autoridades contratantes ou ocupantes de cargos de direção ou de assessoramento até o terceiro grau, na forma da Súmula Vinculante nº 013 do STF (Supremo Tribunal Federal).

Rio Grande, 10 de Julho de 2023.

**LEANDRO SOUZA**  
**SABBADO:919088**  
**50078**

Assinado digitalmente por LEANDRO SOUZA  
SABBADO.91908850078  
ND: C=BR, O=ICP-Brasil, OU=Secretaria da Receita Federal do  
Brasil - RFB, OU=RFB-e-CPE-A1, OU=AÇ VALID RFB V5, OU=  
AR PRÁTICA CERTIFICAÇÃO DIGITAL, OU=Presencial, OU=  
149\*1562000100, CN=LEANDRO SOUZA  
SABBADO.91908850078  
Razão: Eu sou o autor deste documento.  
Localização:  
Data: 2023.07.07 10:18:30-0300  
Foxit PDF Reader Versão: 12.0.2

**LEANDRO SOUZA SABBADO**  
**RG: 6065831981 CPF: 919.088.500-78**  
**PROCURADOR**



Ministério da Economia  
Secretaria de Governo Digital  
Departamento Nacional de Registro Empresarial e Integração  
Secretaria de Desenvolvimento Econômico e Turismo

Nº DO PROTOCOLO (Uso da Junta Comercial)

*João*

NIRE (da sede ou filial, quando a sede for em outra UF)

Código da Natureza Jurídica

Nº de Matrícula do Agente Auxiliar do Comércio

2135

**1 - REQUERIMENTO**

ILMO(A). SR.(A) PRESIDENTE DA Junta Comercial, Industrial e Serviços do Rio Grande do Sul

Nome: JONATHAN CARLOS NUNES DO NASCIMENTO

(da Empresa ou do Agente Auxiliar do Comércio)

Nº FCN/REMP



RSP2100248352

requer a V.Sª o deferimento do seguinte ato:

Nº DE VIAS	CÓDIGO DO ATO	CÓDIGO DO EVENTO	QTDE	DESCRIÇÃO DO ATO / EVENTO
1	080			INSCRIÇÃO
		315	1	ENQUADRAMENTO DE MICROEMPRESA

RIO GRANDE

Local

10 Agosto 2021

Data

Representante Legal da Empresa / Agente Auxiliar do Comércio:

Nome: \_\_\_\_\_

Assinatura: \_\_\_\_\_

Telefone de Contato: \_\_\_\_\_

**2 - USO DA JUNTA COMERCIAL**

DECISÃO SINGULAR

DECISÃO COLEGIADA

Nome(s) Empresarial(ais) igual(ais) ou semelhante(s):

SIM

SIM

Processo em Ordem À decisão

\_\_\_\_\_/\_\_\_\_\_/\_\_\_\_\_  
Data

NÃO

\_\_\_\_\_/\_\_\_\_\_/\_\_\_\_\_  
Data

Responsável

NÃO

\_\_\_\_\_/\_\_\_\_\_/\_\_\_\_\_  
Data

Responsável

\_\_\_\_\_  
Responsável

**DECISÃO SINGULAR**

Processo em exigência. (Vide despacho em folha anexa)

2ª Exigência

3ª Exigência

4ª Exigência

5ª Exigência

Processo deferido. Publique-se e archive-se.

Processo indeferido. Publique-se.

\_\_\_\_\_/\_\_\_\_\_/\_\_\_\_\_  
Data

\_\_\_\_\_  
Responsável

**DECISÃO COLEGIADA**

Processo em exigência. (Vide despacho em folha anexa)

2ª Exigência

3ª Exigência

4ª Exigência

5ª Exigência

Processo deferido. Publique-se e archive-se.

Processo indeferido. Publique-se.

\_\_\_\_\_/\_\_\_\_\_/\_\_\_\_\_  
Data

Vogal

Vogal

Vogal

Presidente da \_\_\_\_\_ Turma

**OBSERVAÇÕES**

*[Handwritten signature]*



Junta Comercial, Industrial e Serviços do Rio Grande do Sul

Certifico registro sob o nº 43109992551 em 11/08/2021 da Empresa JONATHAN CARLOS NUNES DO NASCIMENTO, CNPJ 43081244000159 e protocolo 212762192 - 10/08/2021. Autenticação: A99E3AC965FDEC2DF9C9C4B1234CB3CE90F08B69. Carlos Vicente Bernardoni Gonçalves - Secretário-Geral. Para validar este documento, acesse <http://jucisrs.rs.gov.br/validacao> e informe nº do protocolo 21/276.219-2 e o código de segurança E16r. Esta cópia foi autenticada digitalmente e assinada em 11/08/2021 por Carlos Vicente Bernardoni Gonçalves - Secretário-Geral.



# JUNTA COMERCIAL, INDUSTRIAL E SERVIÇOS DO RIO GRANDE DO SUL

Registro Digital

Capa de Processo

3034

Identificação do Processo		
Número do Protocolo	Número do Processo Módulo Integrador	Data
21/276.219-2	RSP2100248352	10/08/2021

Identificação do(s) Assinante(s)		
CPF	Nome	Data Assinatura
000.382.780-14	VINICIUS LEMOS PARDO	10/08/2021
Assinado utilizando o(s) seguinte(s) selo(s) do g v.b ITI		
Selo Ouro - Certificado Digital		









NÚMERO DE IDENTIFICAÇÃO DO REGISTRO DE EMPRESA - NIRE DA SEDE		NIRE DA FILIAL (preencher somente se ato referente a filial)			
NOME DO EMPRESÁRIO (completo sem abreviaturas) JONATHAN CARLOS NUNES DO NASCIMENTO					
NACIONALIDADE BRASILEIRA		ESTADO CIVIL SOLTEIRO			
SEXO M <input checked="" type="checkbox"/> F <input type="checkbox"/>	REGIME DE BENS (se casado)				
FILIAÇÃO JOAO CARLOS RAMOS DO NASCIMENTO		(mãe) CARLA ALEXANDRA MACHADO NUNES			
NASCIDO EM (data de nascimento) 06/12/1992	IDENTIDADE (número) 7076261201	Órgão Emissor SSP	UF RS	CPF (número) 023.345.880-83	
EMANCIPADO POR (forma de emancipação somente no caso de menor)		EMAIL VINICIUSLEMOSPARDO@GMAIL.COM			
DOMICILIADO NA (LOGRADOURO rua, av, etc.) RUA ZALONY				NÚMERO 320	
COMPLEMENTO APT 301		BAIRRO / DISTRITO CENTRO		CEP 96200070	
MUNICÍPIO RIO GRANDE				UF RS	
Declaro que a atividade se					
<input checked="" type="checkbox"/> ENQUADRA		Porto			
<input type="checkbox"/> REENQUADRA		<input checked="" type="checkbox"/> MICROEMPRESA - ME			
<input type="checkbox"/> DESENQUADRA		<input type="checkbox"/> EMPRESA DE PEQUENO PORTE - EPP			
nos termos da Lei Complementar nº 123, de 14 de dezembro de 2006					
Declaro, sob as penas da lei, inclusive que são verdadeiras todas as informações prestadas neste instrumento e quanto ao disposto no artigo 299 do Código Penal, não estar impedido de exercer atividade empresarial, não possuir outro registro de empresário e requer a Junta Comercial, Industrial e Serviços do Rio Grande do Sul					
ATO 080	DESCRIÇÃO DO ATO INSCRIÇÃO	EVENTO 315	DESCRIÇÃO DO EVENTO ENQUADRAMENTO DE MICROEMPRESA		
EVENTO	DESCRIÇÃO DO EVENTO	EVENTO	DESCRIÇÃO DO EVENTO		
NOME EMPRESARIAL JONATHAN CARLOS NUNES DO NASCIMENTO					
LOGRADOURO (rua, av, etc.) RUA ZALONY				NÚMERO 320	
COMPLEMENTO APT 301		BAIRRO / DISTRITO CENTRO		CEP 96200070	
MUNICÍPIO RIO GRANDE		UF RS	PAIS BRASIL	CORREIO ELETRÔNICO (E-MAIL) CONTATO@ELETRIENGENHARIA.COM.BR	
VALOR DO CAPITAL - R\$ 10.000,00	VALOR DO CAPITAL (por extenso) DEZ MIL REAIS				
CÓDIGO DE ATIVIDADE ECONÔMICA (CNAE) Atividade principal 7112000 Atividades secundárias 4744099	DESCRIÇÃO DO OBJETO				
DATA DE INÍCIO DAS ATIVIDADES 10/08/2021	NÚMERO DE INSCRIÇÃO NO CNPJ	TRANSFERÊNCIA DE SEDE OU DE FILIAL DE OUTRA UF NIRE anterior		UF	USO DA JUNTA COMERCIAL DEPENDENTE DE AUTORIZAÇÃO GOVERNAMENTAL <input type="checkbox"/> 1 - SIM <input type="checkbox"/> 2 - NÃO
ASSINATURA DA FIRMA PELO EMPRESÁRIO (ou pelo representante/assistente/gerente) (campo de preenchimento facultativo)					
DATA DO DOCUMENTO 10/08/2021	ASSINATURA DO EMPRESÁRIO				
PARA USO EXCLUSIVO DA JUNTA COMERCIAL					
DEFERIDO. PUBLIQUE-SE E ARQUIVE-SE.		AUTENTICAÇÃO  AUTENTICAÇÃO DIGITAL, NOS TERMOS DO DISPOSTO NO § 3º DO ART. 4º DA IN-DREI 03/2013, EVIDENCIADA EM RODAPÉ, APÓS A APROVAÇÃO DO ATO			

MÓDULO INTEGRADOR: RSP2100248352



RS55247121



Junta Comercial, Industrial e Serviços do Rio Grande do Sul  
Certifico registro sob o nº 43109992551 em 11/08/2021, da Empresa JONATHAN CARLOS NUNES DO NASCIMENTO, CNPJ 43081244000159 e protocolo 212762192 - 10/08/2021. Autenticação: A99E3AC965FDEC2DF9C9C4B1234CB3CE90F08B69. Carlos Vicente Bernardoni Gonçalves - Secretário-Geral. Para validar este documento, acesse <http://jucisrs.rs.gov.br/validacao> e informe nº do protocolo 21/276.219-2 e o código de segurança E16r Esta cópia foi autenticada digitalmente e assinada em 11/08/2021 por Carlos Vicente Bernardoni Gonçalves – Secretário-Geral.





# JUNTA COMERCIAL, INDUSTRIAL E SERVIÇOS DO RIO GRANDE DO SUL

Registro Digital

10/21

Documento Principal

Identificação do Processo		
Número do Protocolo	Número do Processo Módulo Integrador	Data
21/276.219-2	RSP2100248352	10/08/2021

Identificação do(s) Assinante(s)		
CPF	Nome	Data Assinatura
000.382.780-14	VINICIUS LEMOS PARDO	10/08/2021
Assinado utilizando o(s) seguinte(s) selo(s) do g v.b ITI		
Selo Ouro - Certificado Digital		



Handwritten mark or signature



Junta Comercial, Industrial e Serviços do Rio Grande do Sul.  
Certifico registro sob o nº 43109992551 em 11/08/2021 da Empresa JONATHAN CARLOS NUNES DO NASCIMENTO. CNPJ 43081244000159 e protocolo 212762192 - 10/08/2021. Autenticação: A99E3AC965FDEC2DF9C9C4B1234CB3CE90F08B69. Carlos Vicente Bernardoni Gonçalves - Secretário-Geral. Para validar este documento, acesse <http://jucisrs.rs.gov.br/validacao> e informe nº do protocolo 21/276.219-2 e o código de segurança E16r Esta cópia foi autenticada digitalmente e assinada em 11/08/2021 por Carlos Vicente Bernardoni Gonçalves – Secretário-Geral.



**OUTORGANTE:**

**JONATHAN CARLOS NUNES DO NASCIMENTO**, brasileiro, solteiro, empresário, maior de idade, nascido em 06/12/1982, portador de identidade nº 7076261201 expedida pelo órgão SSP/DI RS, CPF nº 023.345.880-83, residente e domiciliado a Rua Zolony, 320, Apto 301, Centro, CEP 96200-070.

**OUTORGADO:**

**VINCÍUS LEMOS PARDO**, brasileiro, solteiro, nascido em 25/02/1982, contador, documento de identidade nº 3081504601, expedido pelo SJS/II RS, CPF 000.382.780-14, residente e domiciliado na rua Andréado Neves, 283, Centro, Rio Grande-RS, CEP 96.200-140

Por este instrumento particular, o OUTORGANTE constitui procurador o OUTORGADO, a quem confere poderes específicos para: **PROCEDER ALTERAÇÃO CONTRATUAL, TRANSFORMAÇÃO, EXTINÇÃO DE EMPRESA, DECLARAR DESIMPEDIMENTO PARA EXERCÍCIO DA ADMINISTRAÇÃO, ABRIR E FECHAR FILIAIS, CEDER, ADQUIRIR, COMPRAR, VENDER E TRANSFERIR QUOTAS SOCIAIS, AUMENTAR CAPITAL SOCIAL, ALTERAR OBJETO SOCIAL, ALTERAR ENDEREÇO DE EMPRESA, NOMEAR ADMINISTRADOR, DAR QUITAÇÃO, CONFESSAR, ASSINAR REQUERIMENTOS, DISTRATOS, CONSTITUIR EMPRESAS, ME, EPP, ETC.)**

Os poderes conferidos são para a prática dos atos acima descritos e representação perante a Junta Comercial, Industrial e Serviços do Rio Grande do Sul – JucisRS, podendo ainda o OUTORGADO assinar documentos e requerimentos necessários à instrução do ato respectivo, praticados com o uso de certificação digital, vedado o substabelecimento a terceiros dos poderes ora conferidos.

Rio Grande-RS, 06 de agosto de 2021.



**JONATHAN CARLOS NUNES DO NASCIMENTO**

4 TABELONATO DE NOTAS DE PELOTAS  
R. SÉRGIO BERTONARI, 111 - CENTRO - PELOTAS - RS - CEP 96.140-100 - FONE: 51.333.2883 - 2225-8714  
BEL. DABSO BOGURA LORENZI - TABELADO

Reconheço a AUTENTICIDADE de firma de Jonathan Carlos Nunes do Nascimento Douça EM TESTEMUNHO DA VERDADE PELOTAS, 06 de agosto de 2021  
Miris José Vieira Martins - Escritório Autorizado

*(Handwritten mark)*

*(Handwritten mark)*





# JUNTA COMERCIAL, INDUSTRIAL E SERVIÇOS DO RIO GRANDE DO SUL

Registro Digital

1039

Anexo

Identificação do Processo		
Número do Protocolo	Número do Processo Módulo Integrador	Data
21/276.219-2	RSP2100248352	10/08/2021

Identificação do(s) Assinante(s)		
CPF	Nome	Data Assinatura
000.382.780-14	VINICIUS LEMOS PARDO	10/08/2021
Assinado utilizando o(s) seguinte(s) selo(s) do g v.b <sup>III</sup>		
Selo Ouro - Certificado Digital		



Junta Comercial, Industrial e Serviços do Rio Grande do Sul

Certifico registro sob o nº 43109992551 em 11/08/2021 da Empresa JONATHAN CARLOS NUNES DO NASCIMENTO, CNPJ 43081244000159 e protocolo 212762192 - 10/08/2021. Autenticação: A99E3AC965FDEC2DF9C9C4B1234CB3CE90F08B69. Carlos Vicente Bernardoni Gonçalves - Secretário-Geral. Para validar este documento, acesse <http://juicrs.rs.gov.br/validacao> e informe nº do protocolo 21/276.219-2 e o código de segurança E16r Esta cópia foi autenticada digitalmente e assinada em 11/08/2021 por Carlos Vicente Bernardoni Gonçalves - Secretário-Geral.



DECLARAÇÃO DE VERACIDADE DO(S) DOCUMENTO(S) ANEXO(S)  
REGISTRO DIGITAL

1040

Eu, VINICIUS LEMOS PARDO, BRASILEIRA, SOLTEIRO, CONTADOR, DATA DE NASCIMENTO 25/02/1982, RG Nº 3081504601 SSP-RS, CPF 000.382.780-14, RUA ANDRADE NEVES, Nº 283, BAIRRO CENTRO, CEP 96200-140, RIO GRANDE - RS, DECLARO, SOB AS PENAS DA LEI, que os documentos apresentados digitalizados ao presente protocolo de registro digital na Junta Comercial, sem possibilidade de validação digital, SÃO VERDADEIROS E CONFEREM COM OS RESPECTIVOS ORIGINAIS.

Rio Grande, 10 de agosto de 2021.

---

VINICIUS LEMOS PARDO  
Assinado digitalmente por certificação A3







1043

## TERMO DE AUTENTICAÇÃO - REGISTRO DIGITAL

Certifico que o ato, assinado digitalmente, da empresa JONATHAN CARLOS NUNES DO NASCIMENTO, de NIRE 4310999255-1 e protocolado sob o número 21.276.219-2 em 10/08/2021, encontra-se registrado na Junta Comercial sob o número 43109992551, em 11/08/2021. O ato foi deferido eletronicamente pelo examinador Marco Aurélio Soares de Azevedo.

Certifica o registro, o Secretário-Geral, Carlos Vicente Bernardoni Gonçalves. Para sua validação, deverá ser acessado o sítio eletrônico do Portal de Serviços / Validar Documentos ([https://portalservicos.jucisrs.rs.gov.br/Portal/pages/ imagemProcesso/viaUnica.jsf](https://portalservicos.jucisrs.rs.gov.br/Portal/pages/imagemProcesso/viaUnica.jsf)) e informar o número de protocolo e chave de segurança.

### Capa de Processo

Assinante(s)		
CPF	Nome	Data Assinatura
000.382.780-14	VINICIUS LEMOS PARDO	10/08/2021
Assinado utilizando o(s) seguinte(s) selo(s) do		
Selo Ouro - Certificado Digital		

### Documento Principal

Assinante(s)		
CPF	Nome	Data Assinatura
000.382.780-14	VINICIUS LEMOS PARDO	10/08/2021
Assinado utilizando o(s) seguinte(s) selo(s) do		
Selo Ouro - Certificado Digital		

### Anexo

Assinante(s)		
CPF	Nome	Data Assinatura
000.382.780-14	VINICIUS LEMOS PARDO	10/08/2021
Assinado utilizando o(s) seguinte(s) selo(s) do		
Selo Ouro - Certificado Digital		

### Declaração Documento(s) Anexo(s)

Assinante(s)		
CPF	Nome	Data Assinatura
000.382.780-14	VINICIUS LEMOS PARDO	10/08/2021
Assinado utilizando o(s) seguinte(s) selo(s) do		
Selo Ouro - Certificado Digital		

Data de início dos efeitos do registro (art. 36, Lei 8.934/1994): 10/08/2021



A autenticidade desse documento pode ser conferida no [portal de serviços da jucisrs](https://portalservicos.jucisrs.rs.gov.br) informando o número do protocolo 21/276.219-2.





Sistema Nacional de Registro de Empresas Mercantil - SINREM  
Governo do Estado do Rio Grande Do Sul  
Secretaria de Desenvolvimento Econômico e Turismo  
Junta Comercial, Industrial e Serviços do Rio Grande do Sul



## TERMO DE AUTENTICAÇÃO - REGISTRO DIGITAL

Documento assinado eletronicamente por Marco Aurélio Soares de Azevedo, Servidor(a) Público(a), em 11/08 2021, às 14:26.



A autenticidade desse documento pode ser conferida no portal de serviços da Jucisrs informando o número do protocolo 21/276.219-2.



Junta Comercial, Industrial e Serviços do Rio Grande do Sul

Certifico registro sob o nº 43109992551 em 11/08/2021 da Empresa JONATHAN CARLOS NUNES DO NASCIMENTO, CNPJ 43081244000159 e protocolo 212762192 - 10/08/2021. Autenticação: A99E3AC965FDEC2DF9C9C4B1234CB3CE90F08B69. Carlos Vicente Bernardoni Gonçalves - Secretário-Geral. Para validar este documento, acesse <http://jucisrs.rs.gov.br/validacao> e informe nº do protocolo 21/276.219-2 e o código de segurança E16r Esta cópia foi autenticada digitalmente e assinada em 11/08/2021 por Carlos Vicente Bernardoni Gonçalves – Secretário-Geral.



JUNTA COMERCIAL, INDUSTRIAL E SERVIÇOS DO  
RIO GRANDE DO SUL  
Registro Digital

Jc43  
J

O ato foi deferido e assinado digitalmente por :

Identificação do(s) Assinante(s)	
CPF	Nome
193.107.810-68	CARLOS VICENTE BERNARDONI GONCALVES

Porto Alegre, quarta-feira, 11 de agosto de 2021



Junta Comercial, Industrial e Serviços do Rio Grande do Sul

Certifico registro sob o nº 43109992551 em 11/08/2021 da Empresa JONATHAN CARLOS NUNES DO NASCIMENTO, CNPJ 43081244000159 e protocolo 212762192 - 10/08/2021. Autenticação: A99E3AC965FDEC2DF9C9C4B1234CB3CE90F08B69. Carlos Vicente Bernardoni Gonçalves - Secretário-Geral. Para validar este documento, acesse <http://juicisrs.rs.gov.br/validacao> e informe nº do protocolo 21/276.219-2 e o código de segurança El6r Esta cópia foi autenticada digitalmente e assinada em 11/08/2021 por Carlos Vicente Bernardoni Gonçalves – Secretário-Geral.





Ministério da Economia  
Secretaria de Governo Digital  
Departamento Nacional de Registro Empresarial e Integração  
Secretaria de Desenvolvimento Econômico e Turismo

Nº DO PROTOCOLO (Uso da Junta Comercial)

3044

NIRE (da sede ou filial, quando a sede for em outra UF)

Código da Natureza Jurídica

2062

Nº de Matrícula do Agente Auxiliar do Comércio

1 - REQUERIMENTO

ILMO(A). SR.(A) PRESIDENTE DA Junta Comercial, Industrial e Serviços do Rio Grande do Sul

Nome: ALLUME SERVICOS E COMERCIO LTDA

(da Empresa ou do Agente Auxiliar do Comércio)

Nº FCN/REMP



RSP2300046356

requer a V.Sª o deferimento do seguinte ato:

Nº DE VIAS	CÓDIGO DO ATO	CÓDIGO DO EVENTO	QTDE	DESCRIÇÃO DO ATO / EVENTO
1	002			ALTERACAO
		020	1	ALTERACAO DE NOME EMPRESARIAL
		046	1	TRANSFORMACAO
		2221	1	ALTERACAO DO TITULO DO ESTABELECIMENTO (NOME DE FANTASIA)
		2001	1	ENTRADA DE SOCIO/ADMINISTRADOR

RIO GRANDE

Local

Representante Legal da Empresa / Agente Auxiliar do Comércio:

Nome: \_\_\_\_\_

Assinatura: \_\_\_\_\_

Telefone de Contato: \_\_\_\_\_

15 Fevereiro 2023

Data

2 - USO DA JUNTA COMERCIAL

DECISÃO SINGULAR

DECISÃO COLEGIADA

Nome(s) Empresarial(ais) igual(ais) ou semelhante(s):

SIM

SIM

Processo em Ordem À decisão

\_\_\_\_\_/\_\_\_\_\_/\_\_\_\_\_  
Data

NÃO

\_\_\_\_\_/\_\_\_\_\_/\_\_\_\_\_  
Data

Responsável

NÃO

\_\_\_\_\_/\_\_\_\_\_/\_\_\_\_\_  
Data

Responsável

\_\_\_\_\_  
Responsável

DECISÃO SINGULAR

Processo em exigência. (Vide despacho em folha anexa)

Processo deferido. Publique-se e archive-se.

Processo indeferido. Publique-se.

2ª Exigência

3ª Exigência

4ª Exigência

5ª Exigência

\_\_\_\_\_/\_\_\_\_\_/\_\_\_\_\_  
Data

\_\_\_\_\_  
Responsável

DECISÃO COLEGIADA

Processo em exigência. (Vide despacho em folha anexa)

Processo deferido. Publique-se e archive-se.

Processo indeferido. Publique-se.

2ª Exigência

3ª Exigência

4ª Exigência

5ª Exigência

\_\_\_\_\_/\_\_\_\_\_/\_\_\_\_\_  
Data

Vogal

Vogal

Vogal

Presidente da \_\_\_\_\_ Turma

OBSERVAÇÕES

*(Handwritten signature)*



Junta Comercial, Industrial e Serviços do Rio Grande do Sul

Certifico registro sob o nº 43209849881 em 17/02/2023 da Empresa ALLUME SERVICOS E COMERCIO LTDA, CNPJ 43081244000159 e protocolo 230191843 - 18/01/2023. Autenticação: 70842F4680E2879A3C5BF4C842F9C6532A7486. José Tadeu Jacoby - Secretário-Geral. Para validar este documento, acesse <http://jucisrs.rs.gov.br/validacao> e informe nº do protocolo 23/019.184-3 e o código de segurança jeVd Esta cópia foi autenticada digitalmente e assinada em 18/02/2023 por José Tadeu Jacoby - Secretário-Geral.



# JUNTA COMERCIAL, INDUSTRIAL E SERVIÇOS DO RIO GRANDE DO SUL

Registro Digital

JcRS

Capa de Processo

Identificação do Processo		
Número do Protocolo	Número do Processo Módulo Integrador	Data
23/019.184-3	RSP2300046356	18/01/2023

Identificação do(s) Assinante(s)		
CPF	Nome	Data Assinatura
028.929.410-08	GERSON DE SA CRIZEL FILHO	15/02/2023

Assinado utilizando o(s) seguinte(s) selo(s) do g v.b ITI

Selo Ouro - Certificado Digital

023.345.880-83	JONATHAN CARLOS NUNES DO NASCIMENTO	15/02/2023
----------------	-------------------------------------	------------

Assinado utilizando o(s) seguinte(s) selo(s) do g v.b ITI

Selo Ouro - Certificado Digital



Junta Comercial, Industrial e Serviços do Rio Grande do Sul

Certifico registro sob o nº 43209849881 em 17/02/2023 da Empresa ALLUME SERVIÇOS E COMERCIO LTDA, CNPJ 43081244000159 e protocolo 230191843 - 18/01/2023. Autenticação: 70842F4680E2879A3C5BF4C842F9C6532A7486. José Tadeu Jacoby - Secretário-Geral. Para validar este documento, acesse <http://jucisrs.rs.gov.br/validacao> e informe nº do protocolo 23/019.184-3 e o código de segurança jeVd Esta cópia foi autenticada digitalmente e assinada em 18/02/2023 por José Tadeu Jacoby - Secretário-Geral.

0



## ATO DE TRANSFORMAÇÃO EM SOCIEDADE EMPRESARIA LIMITADA

**JONATHAN CARLOS NUNES DO NASCIMENTO**, nacionalidade BRASILEIRA, Solteiro, nascido em 06/12/1992, nº do CPF: 023.345.880-83, identidade: 7076261201, órgão expedidor: SSP-RS, residente e domiciliado na Rua Zalony, nº 320, Centro, município Rio Grande - RS, CEP: 96200-070, titular da empresa individual **JONATHAN CARLOS NUNES DO NASCIMENTO**, NIRE 43109992551, CNPJ 43.081.244/0001-59, com sede e domicílio na Rua Zalony, nº 320, Centro, município Rio Grande - RS, CEP: 96200-070, resolve transformar a empresa individual em Sociedade Empresaria Limitada, uma vez que admitiu **GERSON DE SÁ CRIZEL FILHO**, nacionalidade BRASILEIRA, solteiro, nascido em 02/10/1994, nº do CPF 028.929.410-08, identidade 6100723052 órgão expedidor SSP-RS, residente e domiciliado na Avenida Rheigantz, nº 78, São Paulo, Rio Grande-RS, CEP 96202-364, mediante as seguintes cláusulas:

Cláusula Primeira - A empresa adotará o nome empresarial de ALLUME SERVICOS E COMERCIO LTDA.

Cláusula Segunda - O objeto será SERVICOS DE ENGENHARIA, SERVICOS DE ARQUITETURA, INSTALACAO E MANUTENCAO ELETRICA, INSTALACOES HIDRAULICAS, SANITARIAS E DE GAS, TESTES E ANALISES TECNICAS, MANUTENCAO E REPARACAO DE GERADORES, TRANSFORMADORES E MOTORES ELETRICOS, SERVICOS DE DESENHO TECNICO RELACIONADOS A ARQUITETURA E ENGENHARIA, TREINAMENTO EM DESENVOLVIMENTO PROFISSIONAL E GERENCIAL, MANUTENCAO E REPARACAO DE MAQUINAS E APARELHOS DE REFRIGERACAO E VENTILACAO PARA USO INDUSTRIAL E COMERCIAL, FABRICACAO DE APARELHOS E EQUIPAMENTOS PARA DISTRIBUICAO E CONTROLE DE ENERGIA ELETRICA, INSTALACAO DE MAQUINAS E EQUIPAMENTOS INDUSTRIAIS, CONSTRUCAO DE EDIFICIOS, CONSTRUCAO DE ESTACOES E REDES DE DISTRIBUICAO DE ENERGIA ELETRICA, ADMINISTRACAO DE OBRAS, SERVICOS DE USINAGEM, TORNEARIA E SOLDA, COMERCIO VAREJISTA DE MATERIAL ELETRICO, COMERCIO ATACADISTA DE MATERIAL ELETRICO, COMERCIO VAREJISTA DE MATERIAIS DE CONSTRUCAO, COMERCIO ATACADISTA DE MATERIAIS DE CONSTRUCAO, COMERCIO ATACADISTA DE COMPONENTES ELETRONICOS E EQUIPAMENTOS DE TELEFONIA E COMUNICACAO, COMERCIO VAREJISTA DE COMPONENTES ELETRONICOS E EQUIPAMENTOS DE TELEFONIA E COMUNICACAO, COMERCIO ATACADISTA DE EQUIPAMENTOS DE INFORMATICA, COMERCIO VAREJISTA ESPECIALIZADO DE EQUIPAMENTOS E SUPRIMENTOS DE INFORMATICA, COMERCIO VAREJISTA ESPECIALIZADO DE PECAS E ACESSORIOS PARA APARELHOS ELETROELETRONICOS PARA USO DOMESTICO, EXCETO INFORMATICA E COMUNICACAO, COMERCIO ATACADISTA DE APARELHOS ELETRONICOS DE USO PESSOAL E DOMESTICO, COMERCIO ATACADISTA DE TINTAS, VERNIZES E SIMILARES, COMERCIO VAREJISTA DE TINTAS E MATERIAIS PARA PINTURA, OBRAS DE ALVENARIA.

Cláusula Terceira - A sede da empresa é na Avenida Primeiro de Maio, nº 729 letra A, Vila Junção, município Rio Grande - RS, CEP: 96202-172.

Cláusula Quarta - A empresa iniciou suas atividades em 10/08/2021 e seu prazo de duração é indeterminado.



Junta Comercial, Industrial e Serviços do Rio Grande do Sul

Certifico registro sob o nº 43209849881 em 17/02/2023 da Empresa ALLUME SERVICOS E COMERCIO LTDA, CNPJ 43081244000159 e protocolo 230191843 - 18/01/2023, Autenticação, 70842F4680E2879A3C5BF4C842F9C6532A7486. José Tadeu Jacoby - Secretário-Geral. Para validar este documento, acesse <http://jucisrs.rs.gov.br/validacao> e informe nº do protocolo 23/019.184-3 e o código de segurança jeVd Esta cópia foi autenticada digitalmente e assinada em 18/02/2023 por José Tadeu Jacoby - Secretário-Geral.



Cláusula Quinta - O capital é 400.000 (quatrocentos mil) quotas, no valor de R\$ 1,00 (um real) cada, totalizando R\$400.000,00 (quatrocentos mil reais), totalmente integralizado neste ato em moeda corrente do País assim distribuído.

Nome	Nº Quotas	Valor
<b>JONATHAN CARLOS NUNES DO NASCIMENTO</b>	200.000	R\$ 200.000,00
<b>GERSON DE SÁ CRIZEL FILHO</b>	200.000	R\$ 200.000,00
<b>Total</b>	<b>400.000</b>	<b>R\$ 400.000,00</b>

Cláusula Sexta - A administração da empresa caberá ao ambos os sócios, em conjunto ou isoladamente, com os poderes e atribuições de representação ativa e passiva, judicial e extrajudicial, podendo praticar todos os atos compreendidos no objeto.

Cláusula Sétima - Ao término de cada exercício social, em 31 de dezembro, proceder-se-á a elaboração do inventário, do balanço patrimonial e do balanço de resultado econômico.

Cláusula Oitava - O(s) signatário(s) do presente ato declara(m) que o movimento da receita bruta anual da empresa não excederá o limite fixado no inciso I do art. 3º da Lei Complementar nº 123 de 14 de dezembro de 2006, e que não se enquadra(m) em qualquer das hipóteses de exclusão relacionadas no § 4º do art. 3º da mencionada lei.

Cláusula Nona - A empresa poderá a qualquer tempo, abrir ou fechar filial ou outra dependência, mediante ato de alteração do ato constitutivo.

Cláusula Décima - Os sócios declaram, sob as penas da lei, de que não estão impedido de exercer a administração da empresa, por lei especial, ou em virtude de condenação criminal, ou por se encontrar sob os efeitos dela, a pena que vede, ainda que temporariamente, o acesso a cargos públicos; ou por crime falimentar, de prevaricação, peita ou suborno, concussão, peculato, ou contra a economia popular, contra o sistema financeiro nacional, contra normas de defesa da concorrência, contra as relações de consumo, fé pública, ou a propriedade.

Cláusula Décima Primeira - O acervo do patrimônio da empresa individual será usado na formação do capital da sociedade limitada.

Cláusula Décima Segunda - Fica eleito o foro de RIO GRANDE - RS para o exercício e o cumprimento dos direitos e obrigações resultantes deste instrumento.

Rio Grande-RS, 17 de janeiro de 2023.

**JONATHAN CARLOS NUNES DO NASCIMENTO**

Sócio Administrador

**GERSON DE SÁ CRIZEL FILHO**

Sócio Administrador





# JUNTA COMERCIAL, INDUSTRIAL E SERVIÇOS DO RIO GRANDE DO SUL

Registro Digital

1048

Documento Principal

Identificação do Processo		
Número do Protocolo	Número do Processo Módulo Integrador	Data
23/019.184-3	RSP2300046356	18/01/2023

Identificação do(s) Assinante(s)		
CPF	Nome	Data Assinatura
028.929.410-08	GERSON DE SA CRIZEL FILHO	15/02/2023

Assinado utilizando o(s) seguinte(s) selo(s) do g v.b ITI

Selo Ouro - Certificado Digital

023.345.880-83	JONATHAN CARLOS NUNES DO NASCIMENTO	15/02/2023
----------------	-------------------------------------	------------

Assinado utilizando o(s) seguinte(s) selo(s) do g v.b ITI

Selo Ouro - Certificado Digital



Junta Comercial, Industrial e Serviços do Rio Grande do Sul

Certifico registro sob o nº 43209849881 em 17/02/2023 da Empresa ALLUME SERVICOS E COMERCIO LTDA, CNPJ 43081244000159 e protocolo 230191843 - 18/01/2023. Autenticação: 70842F4680E2879A3C5BF4C842F9C6532A7486. José Tadeu Jacoby - Secretário-Geral. Para validar este documento, acesse <http://jucisrs.rs.gov.br/validacao> e informe nº do protocolo 23/019.184-3 e o código de segurança jeVd Esta cópia foi autenticada digitalmente e assinada em 18/02/2023 por José Tadeu Jacoby - Secretário-Geral.





3049  
↓

## TERMO DE AUTENTICAÇÃO - REGISTRO DIGITAL

Certifico que o ato, assinado digitalmente, da empresa ALLUME SERVICOS E COMERCIO LTDA, de CNPJ 43.081.244/0001-59 e protocolado sob o número 23/019.184-3 em 18/01/2023, encontra-se registrado na Junta Comercial sob o número 43209849881, em 17/02/2023. O ato foi deferido eletronicamente pelo examinador Lucinara Ferreira Goulart.

Certifica o registro, o Secretário-Geral, José Tadeu Jacoby. Para sua validação, deverá ser acessado o sítio eletrônico do Portal de Serviços / Validar Documentos (<https://portalservicos.jucisrs.rs.gov.br/Portal/pages/imagemProcessoViaUnica.jsf>) e informar o número de protocolo e chave de segurança.

### Capa de Processo

Assinante(s)		
CPF	Nome	Data Assinatura
028.929.410-08	GERSON DE SA CRIZEL FILHO	15/02/2023
Assinado utilizando o(s) seguinte(s) selo(s) do g vb m		
Selo Ouro - Certificado Digital		
023.345.880-83	JONATHAN CARLOS NUNES DO NASCIMENTO	15/02/2023
Assinado utilizando o(s) seguinte(s) selo(s) do g vb m		
Selo Ouro - Certificado Digital		

### Documento Principal

Assinante(s)		
CPF	Nome	Data Assinatura
028.929.410-08	GERSON DE SA CRIZEL FILHO	15/02/2023
Assinado utilizando o(s) seguinte(s) selo(s) do g vb m		
Selo Ouro - Certificado Digital		
023.345.880-83	JONATHAN CARLOS NUNES DO NASCIMENTO	15/02/2023
Assinado utilizando o(s) seguinte(s) selo(s) do g vb m		
Selo Ouro - Certificado Digital		

Data de início dos efeitos do registro (art. 36, Lei 8.934/1994): 17/01/2023



Documento assinado eletronicamente por Lucinara Ferreira Goulart, Servidor(a) Público(a), em 17/02/2023, às 15:06.



A autenticidade desse documento pode ser conferida no [portal de serviços da jucisrs](http://portalservicos.jucisrs.rs.gov.br) informando o número do protocolo 23/019.184-3.

Q







# JUNTA COMERCIAL, INDUSTRIAL E SERVIÇOS DO RIO GRANDE DO SUL

Registro Digital

Jose

O ato foi assinado digitalmente por :

Identificação do(s) Assinante(s)	
CPF	Nome
054.744.500-87	JOSE TADEU JACOBY

Porto Alegre, sexta-feira, 17 de fevereiro de 2023

Jose



JOSI

**PROCURAÇÃO**

**OUTORGANTE: ALLUME SERVIÇOS E COMERCIO LTDA**, inscrita no CNPJ nº 43.081.244/0001-59, sediada na Av. Primeiro de Maio nº 729, Letra A, Cep: 96.202-172, Bairro Vila Junção, Rio Grande/RS, representada por seu administrador/sócio com Poderes de Outorga, **JONATHAN CARLOS NUNES DO NASCIMENTO**, Brasileiro, Solteiro, Empresário, portador do RG nº 7076261201 e CPF nº 023.345.880-83, residente e domiciliado na Rua Zalony, nº 320, Apt 301, Centro, Rio Grande/RS, CEP nº 96.200-070.

**OUTORGADOS: LEANDRO SOUZA SABBADO**, Brasileiro, Casado, natural de Jaguarão-RS, Empresário, portador da Cédula de Identidade nº 6065831981 expedida pela SSP/RS, inscrito no CPF nº 919.088.500-78, residente e domiciliado na Rua Voluntários da Pátria, 177 Apto. 202, Centro, CEP: 96015-730, Município de Pelotas - RS.

**HÉLDER LUIS LANGE OLIVEIRA**, Brasileiro, Solteiro, natural de Pelotas-RS, Diretor Executivo, portador da Cédula de Identidade nº 3104420926 expedida pela SJS:2/RS, inscrito no CPF nº 030.170.580-18, residente e domiciliado na Rua Hellmuth Hardt nº 461, Bairro Três Vendas, CEP: 96.070-157, Município de Pelotas – RS.

**PEDRO COELY SILVEIRA**, brasileiro, solteiro, natural de Santa Vitória do Palmar – RS, advogado, inscrito na OAB/RS sob o nº 127995, portador da cédula de identidade 1097088874 expedida pela SSP/DI RS, inscrito no CPF. 037.500.010-06, residente e domiciliado na Avenida Ildelfonso Simões Lopes N. 730, apto 303, Bairro Três Vendas, CEP 96.060-290, Município de Pelotas – RS.

**HEITOR AZAMBUJA MUNHÓS**, Brasileiro, Solteiro, natural de Bagé-RS, Coordenador de Licitações, portador da Cédula de Identidade nº 3121035772 expedida pela SSP/RS, inscrito no CPF nº 031.684.120-07, residente e domiciliado na Avenida Juscelino Kubitschek nº 2000, apto N° F 107, Bairro Centro, CEP 96.075-810, Município de Pelotas – RS.

Formulário 00xx – XXXXXXXXXXXX

Allumé Engenharia, Avenida Primeiro de Maio, 729, Letra A, Vila Junção, CEP 96202-172, Rio Grande, RS, Brasil, Cel.: (53) 99941-1985, E-mail: contato@allumers.com.br, CNPJ: 43.081.244/0001-59, Insc. Mun.:452207, Insc. Est.: 100/0328144



*dos Santos*

**MAICON SILVA DOS SANTOS**, Brasileiro, Solteiro, natural de Pelotas – RS, Assistente Administrativo, portador da Cédula de Identidade nº 4103261089 SJS/II RS, inscrito no CPF/MF nº 031.898.890-90, residente e domiciliado na Rua São Lourenço do Sul 200, Jardim América, CEP: 96.160-000 em Capão do Leão – RS.

**SANDRO JOSÉ CORRÊA COUTO JÚNIOR**, Brasileiro, Solteiro, natural de Pelotas – RS, Assistente Administrativo, portador da Cédula de Identidade nº 1121126872 expedida pela SSP/RS, inscrito no CPF/MF nº 038.016.530-99, residente e domiciliado na Rua Dom Pedro II 266, Centro, CEP: 96.010-300 em Pelotas – RS.

**PODERES:** Pelo presente instrumento particular de procuração e pela melhor forma de direito, a outorgante constitui e nomeia seus bastantes procuradores os outorgados, para fim especial de promover a participação da outorgante em licitações públicas promovidas por quaisquer Órgãos da Administração Pública, sejam estas Federal, Estadual, Municipal ou do Distrito Federal, bem como promovidas por Fundações e Autarquias, podendo para tanto em nome da Outorgante, assinar declarações, solicitar a Emissão de Certificados de Registro Cadastral, Assinar Atas de Registro de Preços, Instrumento Contratual, solicitar editais de Licitações, Assinar Impugnação de Editais, Interpor e renunciar ao direito de Interpor Recursos Administrativos, Solicitar esclarecimentos acerca do Edital de Licitação, Representar a Outorgante nas Seções Públicas na qualidade de Procurador, assistir a abertura de propostas de Preços, fazer reclamações, protestos, transigir, Poderes para manifestar-se verbalmente, assinar atas, formular proposta, oferecer lances de preços, entregar e retirar documentos, assinar instrumentos contratuais, enfim, praticar todos os demais atos necessários ao bom, completo e fiel desempenho deste mandato.

Formulário 00xx – XXXXXXXXXXXX

Allumé Engenharia, Avenida Primeiro de Maio, 729, Letra A, Vila Junção, CEP 96202-172, Rio Grande, RS, Brasil, Cel.: (53) 99941-1985, E-mail: contato@allumers.com.br, CNPJ: 43.081.244/0001-59, Insc. Mun.:452207, Insc. Est.: 100/0328144

*(Signature)*

*(Signature)*



A presente Procuração terá validade de 36 meses, a contar da data de sua assinatura.

Pelotas, 27 de Fevereiro de 2023.



*Jonathan Carlos Nunes do Nascimento*

JONATHAN CARLOS NUNES DO NASCIMENTO

Sócio/Administrador

CPF 023.345.880-83

RG 7076261201



**TABELIONATO CATAFESTA**  
Rua General Zaccari, 491 - CEP 96209-370 - Fone: (53) 3232.0394 - Rio Grande / RS  
Edu. LETA MÁRCIA CATAFESTA - Tabellã

Reconheço AUTÉNTICA a firma de JONATHAN CARLOS NUNES DO NASCIMENTO, com a existente no arquivo deste Cartório. Dou fé. 0761012100001.18353  
EM TESTEMUNHO DA VERDADE  
Rio Grande, 7 de março de 2023  
Aline Guimarães Freitas - Escrevente - RS6,40 + Selo digital: RS1,80 - 5

*Aline Guimarães Freitas*

2024-10-31

REPÚBLICA FEDERATIVA DO BRASIL  
 MINISTÉRIO DA INFRAESTRUTURA  
 DEPARTAMENTO NACIONAL DE TRÂNSITO  
 CARTEIRA NACIONAL DE HABILITAÇÃO

BRASIL

VALIDA EM TODO O TERRITÓRIO NACIONAL  
 1813127984

NOME: JONATHAN JARLENE CUNHA DO NASCIMENTO

DOC IDENTIDADE/ORG EMISSOR/UF: RJ

CPF: 031.443.881-04 DATA NASCIMENTO: 20/08/1982

FILIAÇÃO: W. JARLENE CUNHA DO NASCIMENTO  
 CPF: 031.443.881-04  
 ZELDA ALVES DE JESUS DO NASCIMENTO

PERMISSÃO: ACC CAT HAB: 01

Nº REGISTRO: 1813127984 VALIDADE: 10/01/2024 11 HABILITAÇÃO: 10/01/2024



DOCUMENTO DE IDENTIFICAÇÃO

Este arquivo não pode ser utilizado como documento de habilitação.

BRASIL

1813127984

OBSERVAÇÕES: EAP

*Jonathan Cunha*  
 ASSINATURA DO PORTADOR

LOCAL: RJ - TERESÓPOLIS DATA EMISSÃO: 20/08/2024

ASSINADO DIGITALMENTE  
 DEPARTAMENTO ESTADUAL DE TRÂNSITO

RIO GRANDE DO SUL

DENATRAN CONTRAN

Handwritten mark

3075

REPÚBLICA FEDERATIVA DO BRASIL  
 MINISTÉRIO DA INFRAESTRUTURA  
 DEPARTAMENTO NACIONAL DE TRÂNSITO  
 CARTEIRA NACIONAL DE HABILITAÇÃO

RS

NOME: SANDRO DE OLIVEIRA SALBADO

DOC. IDENTIFICADOR EMISSOR DE: 1686426152

CPF: 03.038.978-70 DATA NASCIMENTO: 07/06/1978

EMISSÃO: 12/08/2011 14:00:00

EXERCÍCIO DE DIREITO: 12/08/2011 14:00:00

EXERCÍCIO DE DIREITO: 12/08/2011 14:00:00

PERMISSÃO: ACC: CAT. HAB: 02

N. REGISTRO: VALIDEZ: HABILITAÇÃO: 02

OBSERVAÇÕES:

*Salbado*  
 ASSINATURA DO PORTADOR

LOCAL: PALMARES, RS DATA EMISSÃO: 02/08/2011

ASSINADO DIGITALMENTE  
 DEPARTAMENTO ESTADUAL DE TRÂNSITO

31/07/2011 12:00:00  
 1686426152

RIO GRANDE DO SUL

DENATRAN CONTRAN

QR-CODE



Documento assinado com certificado digital em conformidade com a Medida Provisória nº 2200-2/2001. Sua validade poderá ser confirmada por meio da comparação deste arquivo digital com o arquivo de assinatura (.p7s) no endereço: < <http://www.serpro.gov.br/assinador-digital> >.

SERPRO / DENATRAN

2





SERVIÇO PÚBLICO FEDERAL  
MINISTÉRIO DA EDUCAÇÃO  
UNIVERSIDADE FEDERAL DO RIO GRANDE - FURG  
DIRETORIA DE OBRAS - DOB



Av. Itália, Km 8, Bairro Carreiros, Rio Grande/RS, CEP: 96203-900 - E-mail: diretorio.obras@furg.br

Fones: (51) 3237.3522 / (51) 3237.3519

### ATESTADO DE CAPACIDADE TÉCNICA

Atestamos para os devidos fins que a empresa **JONATHAN CARLOS NUNES DO NASCIMENTO**, com sede na Rua Zalony, n.º 320, Apto. 301, Centro – Rio Grande - RS, inscrita no CNPJ sob o n.º 43.081.244/0001-59, forneceu de maneira satisfatória, para a **UNIVERSIDADE FEDERAL DO RIO GRANDE - FURG**, os materiais com as características abaixo discriminadas.

**Processo Licitatório:** Compra Direta 335/2022

**Nota de Empenho n.º:** 2022NE000945

#### 1 - Dados Gerais da Contratante do Fornecimento

- **Endereço:** ITALIA KM 8 - CARREIROS – Rio Grande/RS
- **Razão Social:** UNIVERSIDADE FEDERAL DO RIO GRANDE – FURG
- **CNPJ:** 877.586/0001-10

#### 2 - Empresa Contratada

- **Razão Social:** JONATHAN CARLOS NUNES DO NASCIMENTO
- **CNPJ:** 081.244/0001-59
- **Endereço:** Rua Zalony, n.º 320, Apto. 301, Centro – Rio Grande-RS.

#### 3 - Itens Fornecidos

DESCRIÇÃO DO MATERIAL FORNECIDO	QUANTIDADE
QUADRO ELÉTRICO, MATERIAL TERMOPLÁSTICO, COMPONENTES CHAVE DE PARTIDA PARA MOTOR DE 10CV, 220V, TRIFÁS I, CARACTERÍSTICAS ADICIONAIS COM BOTOEIRAS LIGA/DESLIGA	02 Unidades
RELÉ FALTA DE FASE E TERRA, TIPO CONSTRUTIVO ELETRÔNICO, NÚMERO DE FASES TRIFÁSICO, FREQUÊNCIA NOMINAL 50/60 HZ, CORRENTE NOMINAL CONTATOS 5 A, CARACTERÍSTICAS ADICIONAIS COM AJUSTE DE SENSIBILIDADE, REFERÊNCIA RPW-FF(WEG), TENSÃO ALIMENTAÇÃO 220/380/440 V	06 Unidades
QUADRO ELÉTRICO, MATERIAL TERMOPLÁSTICO, COMPONENTES CHAVE DE PARTIDA PARA MOTOR DE 10CV, 220V, TRIFÁS I, CARACTERÍSTICAS ADICIONAIS COM BOTOEIRAS LIGA/DESLIGA	01 Unidade
QUADRO ELÉTRICO, MATERIAL TERMOPLÁSTICO, COMPONENTES CHAVE DE PARTIDA PARA MOTOR DE 10CV, 220V, TRIFÁS I, CARACTERÍSTICAS ADICIONAIS COM BOTOEIRAS LIGA/DESLIGA	01 Unidade
QUADRO ELÉTRICO, MATERIAL TERMOPLÁSTICO, COMPONENTES CHAVE DE PARTIDA PARA MOTOR DE 10CV, 220V, TRIFÁS I, CARACTERÍSTICAS ADICIONAIS COM BOTOEIRAS LIGA/DESLIGA	02 Unidades
QUADRO ELÉTRICO, TERMOPLÁSTICO, COMPONENTES CHAVE DE PARTIDA PARA MOTOR DE 10CV, 220V, TRIFÁS I, CARACTERÍSTICAS ADICIONAIS COM BOTOEIRAS LIGA/DESLIGA	02 Unidades



Documento assinado digitalmente  
RAFAEL TOMAZINI DOS SANTOS  
Data: 27/10/2022 16:22:39 -0100  
Verifique em <https://verificacao.jf.gov.br>

Rio Grande/RS, 27 de outubro de 2022.

Rafael Tomazini dos Santos  
Diretor de Obras

Chave de Autenticidade: 999a.55AD7A17.5AB3

**Clima Luz instalações Elétricas**

(48) 9916-2945, climaluz@bol.com.br

www.climaluz.com.br

Manoel Francisco Machado, 685  
Fundos, Biguaçu – SC

1054



Clima Luz Engenharia, razão social José Antônio da Rosa, inscrito sob o CNPJ Nº 12.700.447/0001-52, com sede na Rua Manoel Francisco Machado, Nº 685, Fundos, Biguaçu, SC, CEP: 88161-516, por intermédio de seu representante legal, o(a) Sr.(a). José Antônio da Rosa, brasileiro (a), cargo proprietário e inscrito (a) sob o CPF: 035.227.499-95, e-mail climaluz@bol.com.br e contato (48) 98439-3474.

Declara por meio deste para os devidos fins legais de direito que o (a) profissional/empresa contratado (a) abaixo qualificado (a) forneceu os produtos abaixo discriminados de maneira satisfatória, cumprindo com todas as suas responsabilidades não restando nada que o (a) desabone.

Tecnicamente atestamos ainda que os produtos descritos se encontram entregues e concluídos de forma criteriosa e satisfatória. Atestamos, que a empresa sob razão social **JONATHAN CARLOS NUNES DO NASCIMENTO**, inscrito sob o CNPJ Nº 43.081.244/0001-59, com sede na Rua Zalony, Nº 320, apto 301, bairro Centro, Rio Grande, RS, CEP: 96200-070, por intermédio de seu representante legal e responsável técnico, o Sr. Jonathan Carlos Nunes do Nascimento, brasileiro, empresário e inscrito sob o CPF/CFT: 023.345.880-83, e-mail para contato@allumers.com.br e contato telefônico (53) 99941-1985, forneceu os seguintes produtos:

DESCRIÇÃO	CÓDIGO	QTDE.	UN.
1.MINIDISJUNTOR TERMOMAGN MDW-C6-2	10076399	2,00	un
2.MINIDISJUNTOR TERMOMAGN MDW-C10-3	10076409	1,00	un
3.MINIDISJUNTOR TERMOMAGN MDW-C16-3	10076417	1,00	un
4.MINIDISJUNTOR TERMOMAGN MDW-C20-3	10076425	1,00	un
5.MINIDISJUNTOR TERMOMAGN MDW-C25-3	10076433	2,00	un
6.MINIDISJUNTOR TERMOMAGN MDW-C40-3	10076449	1,00	un
7.MINIDISJUNTOR TERMOMAGN MDW-C50-3	10076457	1,00	un
8.CAPA APEG	10213180	1,00	un
9.UNIDADE CAPACITIVA UCWT7,5V40 N20	11313784	1,00	un
10.UNIDADE CAPACITIVA UCWT10V40 N20	11313787	1,00	un
11.UNIDADE CAPACITIVA UCWT15V40 N22	11313821	1,00	un
12.CONTATOR CWMC25-10-30X26	11471428	1,00	un
13.MINIDISJUNTOR TERMOMAGN MDW-C125-3	11807348	1,00	un
14.UNIDADE CAPACITIVA UCWT20V40 Q26	11916901	1,00	un
15.CONTATOR CWMC18-10-30X26	12387956	1,00	un
16.CONTATOR CWMC9-10-30X26	12713060	5,00	un
17.FLANGE AF3F X10	12918902	1,00	un
18.BOTAO CSW-BESG46 WH	13034654	1,00	un

Q

Office of the  
Attorney General  
State of New York  
Albany, New York

[The body of the document contains several paragraphs of text that are extremely faint and illegible due to the quality of the scan. The text appears to be a formal letter or report, but the specific content cannot be discerned.]





**Clima Luz Instalações Elétricas**(48) 9916-2945, [climaluz@bol.com.br](mailto:climaluz@bol.com.br)[www.climaluz.com.br](http://www.climaluz.com.br)Manoel Francisco Machado, 685  
Fundos, Biguaçu – SC

1058



19.BLOCO CONTATO BCM01F-CSW	13262011	1,00	un
20.CONTROLADOR FATOR POTENCIA PFW03-M8	14387138	1,00	un
21.CAIXA SOBREPOR 1000X600X300MM	CS-1006030	1,00	un
22.UNIDADE CAPACITIVA UCWT2,5V40 L10	10046010	1,00	un
23.UNIDADE CAPACITIVA UCWT5V40 L16	10046012	1,00	un
24.SINALEIRO CEW-SM1-D23	10046530	1,00	un
25.SINALEIRO CEW-SM0-D23	10046534	7,00	un
26.MINIDISJUNTOR TERMOMAGN MDW-C4	10076389	1,00	un
27.MINIDISJUNTOR TERMOMAGN MDW-C6	10076397	1,00	un
28.PLAQUETA APE	10045238	4,00	un
29.SINALEIRO CEW-SM1-E26	10046540	2,00	un
30.SINALEIRO CEW-SM2-E26	10046541	2,00	un
31.SINALEIRO CEW-SM4-E26	10046543	2,00	un
32.CAPA APEG	10213180	2,00	un
33.BLOCO CONTATO BC10F-CSW X10	12174912	3,00	un
34.BLOCO CONTATO BC01F-CSW X10	12174913	3,00	un
35.CONTATOR CWB32-11-30C03	12240801	1,00	un
36.MINICONTATOR AZ CWCA0-31-00C03	12486870	6,00	un
37.CONTATOR CWB9-11-30C03	12542197	1,00	un
38.CONTATOR CWB12-11-30C03	12542260	3,00	un
39.BOTAO CSW-BF1 WH	12881927	2,00	un
40.BOTAO CSW-BF2 WH	12882149	2,00	un
41.BOTAO CSW-BF4 WH	12882151	2,00	un
42.COMUTADOR CSW-CK2F90 WH	12882308	1,00	un
43.BOTAO CSW-BESG46 WH	13034654	3,00	un
44.BLOCO CONTATO BCM01F-CSW	13262011	8,00	un
45.SECCIONADORA ROTATIVA MSW40P3NH	20108998	1,00	un
46.CONTROLE PARADA DE EMERGENCIA CPD	20107753	2,00	pc
47.SENSOR MAGNETICO SEGURANCA SSM530R1P2A	20107761	5,00	pc
48.ATUADOR PARA SENSOR MAGNETICO MAGNETICO ASSM530RP	20107771	5,00	pc
49.FONTE ALIMENTACAO PSS24-W/5	20102539	1,00	pc
50.TERMOSTATO DE PAINEL 0 A 60C 1NA 7T8100002303	10300132	1,00	un
51.DISJUNTOR MINI 3P 32A 440VCA CURVA C 4KA MDWC323	146453	1,00	pc
52.DISJUNTOR MINI 2P 6A 440VCA CURVA C 4KA MDWC62	140584	1,00	pc

THE UNIVERSITY OF CHICAGO  
LIBRARY

[The main body of the page contains extremely faint and illegible text, likely bleed-through from the reverse side of the document. The text is arranged in several columns and is mostly unreadable.]



**Clima Luz Instalações Elétricas**

(48) 9916-2945, climaluz@bol.com.br

www.climaluz.com.br

Mancel Francisco Machado, 685  
Fundos, Biguaçu -- SC

1099



53.DISJUNTOR MINI 2P 4A 440VCA CURVA C 3KA MDWC42	139858	3,00	pc
54.FLANGE P/BOTAO/COMUT CSW AF3F	48221	12,00	pc
55.BOTAO CSW-BESG46 WH 13034654	177154	1,00	pc
56.CONECTOR PASSAGEM PA CZ 32A 4MM2 BTWP4	219503	30,00	pc
57.CONECTOR PASSAGEM PA CZ 24A 2,5MM2 BTWP2,5	219495	100,00	pc
58.TAMPA CONEC PA CZ TFBTWP2,510	139037	12,00	pc
59.CONECTOR PASSAGEM FASE PA VD 24A 2,5MM2 PARAF BTWP2,5VD	222359	20,00	pc
60.DISJUNTOR MOTOR 3P 6,3-10A 480V 50KA MPW403U010	7127	1,00	pc
61.DISJUNTOR MOTOR 3P 0,63-1A 480V 50KA MPW403U001	7143	1,00	pc
62.BTWP4VD CONECTOR 4,00MM VD ENPA TP/SAK (10289147)	508239	10,00	pc
63.ESPIRAL PRETO SWB06 DIAMETRO DE 4 - 6MM OU 1/4 10MT	008581	1,00	rl
64.VENTILADOR 12 X 12 X 2.5 BIVOLT 110/220V -SIBRATEC	008517	2,00	pc
65.FITA DE AUTO FUSAO ISOLANTE DE 19MM X 10MT. - SIBRATEC	010104	1,00	rl
66.FITA ISOLANTE AMARELO DE 19MM X 20MT. - SIBRATEC	008713	1,00	rl
67.FITA ISOLANTE AZUL DE 19MM X 20MT. - SIBRATEC	008714	1,00	rl
68.FITA ISOLANTE BRANCA DE 19MM X 20MT. - SIBRATEC	008715	1,00	rl
69.FITA ISOLANTE VERMELHO DE 19MM X 20MT. - SIBRATEC	008717	1,00	rl
70.FITA ISOLANTE VERDE DE 19MM X 20MT. - SIBRATEC	008716	1,00	rl
71.FITA ISOLANTE PRETA DE 19MM X 10MT. - SIBRATEC	008552	1,00	rl
72.CANALETA CINZA TOTAL ABERTA 50L X 50H MM - SIBRATEC	08042	2,00	pc
73.CANALETA CINZA TOTAL ABERTA 30L X 50H MM - SIBRATEC	04815	2,00	pc
74.ABRACADEIRA NYLON 3,5 X 200MM PRETA - CENTO	08065	4,00	ct
75.ABRACADEIRA NYLON 2,4 X 100MM PRETA - CENTO	08062	6,00	ct
76.TC MSQ 40 300/5 CLASSE 1% - SIBRATEC	04837	1,00	pc
77.TERMINAL D. 0,75MM-TE7508-100PC-BR***	011963	1,00	ct
78.TERMINAL S. 0,75MM-E7508-100PC-BR -SIBRATEC***	011949	1,00	ct
79.TERMINAL D. 1,00MM-TE1008-100PC-VM***	011964	1,00	ct
80.TERMINAL S. 1,00MM-E1008-100PC- VM SIBRATEC***	011950	1,00	ct
81.TERMINAL D. 1,50MM-TE1508-100PC-PT***	011965	2,00	ct
82.TERMINAL S. 1,50MM-E1508-100PC-PT SIBRATEC***	011951	2,00	ct
83.TERMINAL D. 2,50MM-TE2510-100PC-AZ***	011966	4,00	ct



**Clima Luz Instalações Elétricas**

(48) 9916-2945, climaluz@bol.com.br

www.climaluz.com.br

Manoel Francisco Machado, 685

Fundos, Biguaçu - SC

1060



84.TERMINAL S. 2,50MM-E2508-100PC-AZ SIBRATEC***	011952	2,00	ct
85.TERMINAL D. 4,00MM-TE4012-100PC-CZ***	011967	1,00	ct
86.TERMINAL FORCA SVS 2-4 AZ 2,5MM - SIBRATEC***	011978	1,00	ct
87.TERMINAL D. 6,00MM-TE6014-100PC-PT***	011968	1,00	ct
88.TERMINAL S. 6,00MM- E6012-100PC-PT SIBRATEC***	011954	2,00	ct
89.TERMINAL FORCA SVS 1,25-4 VERM 1,5MM - SIBRATEC***	011977	1,00	ct
90.TERMINAL D. 10,00MM-TE1014-100PC-MR***	011969	1,00	ct
91.TERMINAL S. 10,00MM-E1012-100PC-MR SIBRATEC***	011955	1,00	ct
92.TERMINAL S. 16,00MM-E1612-100PC-VD SIBRATEC***	011956	1,00	ct
93.TERMINAL FORCA SV 5.5-6 AM 4-6MM - SIBRATEC***	011981	1,00	ct
94.GRADE METALICA DE PROTECAO P/ VENTILADOR 12X12CM	08328	2,00	pc
95.SUORTE TM-20 PRETO - SIBRATEC	008399	100,00	pc
96.TERMINAL PINO PTV 1,25-12 VERM 1,5M-100PC SIBRATEC***	011944	1,00	ct
97.TERMINAL PINO PTV 2-12 AZ 2,5MM - 100 PC SIBRATEC***	011945	1,00	ct
98.TERMINAL PINO PTV 5,5-12 AM 6MM - 100 PC SIBRATEC***	011946	1,00	ct
99.TERMINAL OLHAL RVS 2-5 AZUL ( PACOTE COM 100 PECAS)***	011939	1,00	ct
100.TERMINAL OLHAL RV 5.5-6 AM 4-6MM - SIBRATEC***	011941	1,00	ct
101.CAIXA SEM EMBUTES 12X8X5	005016A2	1,00	un
102.MANG ESPIRALADA 3/4 PRETA IBIRA RL	CE34	10,00	m
103.TERMINAL OLHAL 10MM VERMELHO	04605061	10,00	pc
104.CONECTOR INTERLIGACAO 35MM RIGIDO 50MM FLEX	097023L1	3,00	pc
105.BARRA CHATA COBRE RETANGULAR 1/2 X 1/8 0,358KG/M - GALEAZI	763	1,00	mt
106.CABO COBRE FLEXIVEL 750V 70G 1X 6,00MM PRETO - PADRAO-MT	3030	20,00	mt
107.ISOLADOR PARALELO 16 X 25MM - 1/4 - NEGRINI	957	8,00	pc
108.PRENSA CABO NYLON BSP 3/8 CINZA - STECK	1691	10,00	pc
109.CAIXA DE PASSAGEM PLASTICA LIGHT SOBREPOR 30,0 X 22,0 X 12,0CM CINZA - STECK	9797	1,00	pc
110.CABO COBRE FLEXIVEL 750V 70G 1X 1,50MM VERDE/AMARELO - PADRAO-MT	6572	10,00	mt
111.CABO COBRE FLEXIVEL 1000V 90G 1X 25,00MM PRETO - PADRAO-MT	7768	3,00	mt

**Clima Luz Instalações Elétricas**

(48) 9916-2945, climaluz@bol.com.br

www.climaluz.com.br

Manoel Francisco Machado, 685  
Fundos, Biguaçu – SC

112. CONECTOR GENEIRICO CONEXAO PARAFUSO 1 ENTRADA ATE 25,00MM - STECK	13746	3,00	pc
113. TERMINAL PRESSAO 25,00MM - INTELLI	512	3,00	pc
114. TUBO ESPIRAL 3/4 X 5M PRETO - FRONTEC	17361	1,00	pt
115. TUBO ESPIRAL 1/2 X 2M PRETO - HELLERMANN	17203	1,00	pt
116. TERMINAL COMPRESSAO PRE-ISOLADO TUBULAR 25,00MM AMARELO - INTELLI	4557	3,00	pc
117. PLUGUE MACHO 2P NBR 10A MONOBLOCO PRETO - PIAL	8938	1,00	pc
118. CABO COBRE FLEXIVEL 750V 70G 1X 1,50MM PRETO - PADRAO-RL	3015	1,00	rl
119. CABO COBRE FLEXIVEL 750V 70G 1X 2,50MM PRETO - PADRAO-MT	3020	20,00	mt
120. CABO COBRE FLEXIVEL 750V 70G 1X 10,00MM PRETO - PADRAO-MT	3035	10,00	mt
121. TRILHO FIXACAO PERFURADO GALVANIZADO PADRAO DIN 1000MM - LUMIBRAS	16423	3,00	pc
122. CANALETA PVC HD4P PAREDE ABERTA 50 X 50MM COM TAMPA CINZA - HELLERMANN	453	2,00	mt
123. CANALETA PVC HD3P PAREDE ABERTA 30 X 50MM COM TAMPA CINZA - HELLERMANN	1069	2,00	mt

Por ser verdade, firmamos a presente.

São José-SC, 13 de outubro de 2022.

JOSE ANTONIO DA  
ROSA:03522749995Assinado de forma digital por  
JOSE ANTONIO DA  
ROSA:03522749995  
Dados: 2022.10.17 13:00:42 -03'00'

Nome: José Antônio da Rosa

Cargo: Proprietário

CPF: 035.227.499-95





Wallace Engenharia, razão social Gerson de Sá Crizel Filho, inscrito sob o CNPJ Nº 44.501.446/0001-75, com sede na AV PRIMEIRO DE MAIO, Nº 729-A, Rio Grande, RS, CEP: 96.202-293, por intermédio de seu representante legal, o(a) Sr.(a). Gerson de Sá Crizel Filho, brasileiro (a), cargo proprietário e inscrito (a) sob o CPF: 028.929.410-08, e-mail gerson@wallaceengenharia.com.br e contato (53) 99952-7981.

Declara por meio deste para os devidos fins legais de direito que o (a) profissional/empresa contratado (a) abaixo qualificado (a) forneceu os produtos abaixo discriminados de maneira satisfatória, cumprindo com todas as suas responsabilidades não restando nada que o (a) desabone.

Tecnicamente atestamos ainda que os produtos descritos se encontram entregues e concluídos de forma criteriosa e satisfatória. Atestamos, que a empresa sob razão social **JONATHAN CARLOS NUNES DO NASCIMENTO**, inscrito sob o CNPJ Nº 43.081.244/0001-59, com sede na Rua Zalony, Nº 320, apto 301, bairro Centro, Rio Grande, RS, CEP: 96200-070, por intermédio de seu representante legal e responsável técnico, o Sr. Jonathan Carlos Nunes do Nascimento, brasileiro, empresário e inscrito sob o CPF/CFT: 023.345.880-83, e-mail para contato@allumers.com.br e contato telefônico (53) 99941-1985, forneceu os seguintes produtos:

DESCRIÇÃO	CÓDIGO	QTDE.	UN.
1.Cabo de Alumínio Duplex (Neutro Isolado) 1 x 1 x 10 mm	CAD0001	100,00	MT
2.Cabo de Alumínio Triplex (Neutro Isolado) 2 x 1 x 35 mm	CAT0004	100,00	MT
3.Cabo de Alumínio Quaduplex (Neutro Isolado) 3 x 1 x 25 mm	CAQ0003	100,00	MT
4. PPD0006 - Painel Partida Direta C/ Comutação Automática para 2 Motores para motor 10 CV / 220/380/440V trifásico / Comando 220 Vca	PPD0006	5,00	PÇ
5. PPE0001 - Painel Partida Estrela/Triangulo com Comut. Auto. P/ 2 Motores de 30 CV / 220/380/440Vca Trifásico / Comando 24Vcc	PPE0001	1,00	PÇ
6.Barramento Tipo Pente Para Disjuntores Din Trifásico 1 Metro Corrente 63A Para 18 Disjuntores	1521901	5,00	UN
7.CABO PP FLEXIVEL PRETO 0,6/1KV XLPE 4 X 10,00mm (BOBINA)	1521801	100,00	MT
8.CABO PP FLEXIVEL PRETO 0,6/1KV XLPE 4 X 4,00mm (BOBINA)	1521601	100,00	MT
9.Cabo Flexível 2,50 mm² 750v PVC Preto	CF20002	100,00	MT
10.Cabo Flexível 10,00 mm² 0,6/1KV PVC Preto	CF10004	100,00	MT

Por ser verdade, firmamos a presente.

GERSON DE SA  
CRIZEL  
FILHO:44501446  
000175

Assinado de forma digital Rio Grande - RS, 14 de outubro de 2022.  
por GERSON DE SA  
CRIZEL  
FILHO:44501446000175  
Dados: 2022.10.14  
16:49:03 -03'00'

Nome: Gerson de Sá Crizel Filho

Cargo: Proprietário

CPF: 028.929.410-08





1969

CERTIDÃO JUDICIAL CÍVEL NEGATIVA

À vista dos registros constantes nos sistemas de Informática do Poder Judiciário do Estado do Rio Grande do Sul é expedida a presente certidão por não constar distribuição de ação falimentar, concordatária, recuperação judicial e extrajudicial em tramitação contra a seguinte parte interessada:

**ALLUME SERVICOS E COMERCIO LTDA.** CNPJ 43081244000159, Endereço - AV.PRIMEIRO DE MAIO, 729LETRA A, VIA JUNCAO RIO GRANDE//RS.

3 de julho de 2023, às 14:14:43

OBSERVAÇÕES:

A aceitação desta certidão está condicionada à conferência dos dados da parte interessada contra aqueles constantes no seu documento de identificação, bem como à verificação de sua validade no site do Tribunal de Justiça do Estado do Rio Grande do Sul na Internet, endereço <http://www.tjrs.jus.br>, menu Serviços > Alvará de Folha Corrida / Certidões Judiciais, informando o seguinte código de controle: **7ad56426207cca1a8660def68ab14464**



# REPÚBLICA FEDERATIVA DO BRASIL

## CADASTRO NACIONAL DA PESSOA JURÍDICA

1064

NÚMERO DE INSCRIÇÃO <b>43.081.244/0001-59</b> MATRIZ	<b>COMPROVANTE DE INSCRIÇÃO E DE SITUAÇÃO CADASTRAL</b>	DATA DE ABERTURA <b>11/08/2021</b>
NOME EMPRESARIAL <b>ALLUME SERVICOS E COMERCIO LTDA</b>		
TÍTULO DO ESTABELECIMENTO (NOME DE FANTASIA) <b>ALLUME ENGENHARIA</b>		PORTE <b>ME</b>
CÓDIGO E DESCRIÇÃO DA ATIVIDADE ECONÔMICA PRINCIPAL <b>71.12-0-00 - Serviços de engenharia</b>		
CÓDIGO E DESCRIÇÃO DAS ATIVIDADES ECONÔMICAS SECUNDÁRIAS <b>25.39-0-01 - Serviços de usinagem, tornearia e solda</b> <b>27.31-7-00 - Fabricação de aparelhos e equipamentos para distribuição e controle de energia elétrica</b> <b>33.13-9-01 - Manutenção e reparação de geradores, transformadores e motores elétricos</b> <b>33.14-7-07 - Manutenção e reparação de máquinas e aparelhos de refrigeração e ventilação para uso industrial e comercial</b> <b>33.21-0-00 - Instalação de máquinas e equipamentos industriais</b> <b>41.20-4-00 - Construção de edifícios</b> <b>42.21-9-02 - Construção de estações e redes de distribuição de energia elétrica</b> <b>43.21-5-00 - Instalação e manutenção elétrica</b> <b>43.22-3-01 - Instalações hidráulicas, sanitárias e de gás</b> <b>43.99-1-01 - Administração de obras</b> <b>43.99-1-03 - Obras de alvenaria</b> <b>46.49-4-02 - Comércio atacadista de aparelhos eletrônicos de uso pessoal e doméstico</b> <b>46.51-6-01 - Comércio atacadista de equipamentos de informática</b> <b>46.52-4-00 - Comércio atacadista de componentes eletrônicos e equipamentos de telefonia e comunicação</b> <b>46.73-7-00 - Comércio atacadista de material elétrico</b> <b>46.79-6-01 - Comércio atacadista de tintas, vernizes e similares</b> <b>46.79-6-99 - Comércio atacadista de materiais de construção em geral</b> <b>47.41-5-00 - Comércio varejista de tintas e materiais para pintura</b> <b>47.42-3-00 - Comércio varejista de material elétrico</b> <b>47.44-0-99 - Comércio varejista de materiais de construção em geral</b>		
CÓDIGO E DESCRIÇÃO DA NATUREZA JURÍDICA <b>206-2 - Sociedade Empresária Limitada</b>		
LOGRADOURO <b>AV PRIMEIRO DE MAIO</b>	NÚMERO <b>729</b>	COMPLEMENTO <b>LETRA A</b>
CEP <b>96.202-172</b>	BAIRRO/DISTRITO <b>VILA JUNCAO</b>	MUNICÍPIO <b>RIO GRANDE</b>
		UF <b>RS</b>
ENDEREÇO ELETRÔNICO <b>CONTATO@ALLUMERS.COM.BR</b>		TELEFONE <b>(53) 8414-0396</b>
ENTE FEDERATIVO RESPONSÁVEL (EFR) *****		
SITUAÇÃO CADASTRAL <b>ATIVA</b>		DATA DA SITUAÇÃO CADASTRAL <b>11/08/2021</b>
MOTIVO DE SITUAÇÃO CADASTRAL		
SITUAÇÃO ESPECIAL *****		DATA DA SITUAÇÃO ESPECIAL *****

Aprovado pela Instrução Normativa RFB nº 1.863, de 27 de dezembro de 2018.

Emitido no dia 03/07/2023 às 14:27:19 (data e hora de Brasília).

Página: 1/2

		<b>REPÚBLICA FEDERATIVA DO BRASIL</b>			
<b>CADASTRO NACIONAL DA PESSOA JURÍDICA</b>					
NÚMERO DE INSCRIÇÃO <b>43.081.244/0001-59</b> MATRIZ	<b>COMPROVANTE DE INSCRIÇÃO E DE SITUAÇÃO CADASTRAL</b>		DATA DE ABERTURA <b>11/08/2021</b>		
NOME EMPRESARIAL <b>ALLUME SERVICOS E COMERCIO LTDA</b>					
CÓDIGO E DESCRIÇÃO DAS ATIVIDADES ECONÔMICAS SECUNDÁRIAS <b>47.51-2-01 - Comércio varejista especializado de equipamentos e suprimentos de informática</b> <b>47.52-1-00 - Comércio varejista especializado de equipamentos de telefonia e comunicação</b> <b>47.57-1-00 - Comércio varejista especializado de peças e acessórios para aparelhos eletroeletrônicos para uso doméstico, exceto informática e comunicação</b> <b>71.11-1-00 - Serviços de arquitetura</b> <b>71.19-7-03 - Serviços de desenho técnico relacionados à arquitetura e engenharia</b> <b>71.20-1-00 - Testes e análises técnicas</b> <b>85.99-6-04 - Treinamento em desenvolvimento profissional e gerencial</b>					
CÓDIGO E DESCRIÇÃO DA NATUREZA JURÍDICA <b>206-2 - Sociedade Empresária Limitada</b>					
LOGRADOURO <b>AV PRIMEIRO DE MAIO</b>		NÚMERO <b>729</b>	COMPLEMENTO <b>LETRA A</b>		
CEP <b>96.202-172</b>	BAIRRO/DISTRITO <b>VILA JUNCAO</b>	MUNICÍPIO <b>RIO GRANDE</b>		UF <b>RS</b>	
ENDEREÇO ELETRÔNICO <b>CONTATO@ALLUMERS.COM.BR</b>		TELEFONE <b>(53) 8414-0396</b>			
ENTE FEDERATIVO RESPONSÁVEL (EFR) *****					
SITUAÇÃO CADASTRAL <b>ATIVA</b>			DATA DA SITUAÇÃO CADASTRAL <b>11/08/2021</b>		
MOTIVO DE SITUAÇÃO CADASTRAL					
SITUAÇÃO ESPECIAL *****			DATA DA SITUAÇÃO ESPECIAL *****		

Aprovado pela Instrução Normativa RFB nº 1.863, de 27 de dezembro de 2018.

Emitido no dia **03/07/2023** às **14:27:19** (data e hora de Brasília).

Página: **2/2**





MINISTÉRIO DA FAZENDA  
Secretaria da Receita Federal do Brasil  
Procuradoria-Geral da Fazenda Nacional

1066

**CERTIDÃO POSITIVA COM EFEITOS DE NEGATIVA DE DÉBITOS RELATIVOS AOS TRIBUTOS  
FEDERAIS E À DÍVIDA ATIVA DA UNIÃO**

Nome: **ALLUME SERVICOS E COMERCIO LTDA**  
CNPJ: **43.081.244/0001-59**

Ressalvado o direito de a Fazenda Nacional cobrar e inscrever quaisquer dívidas de responsabilidade do sujeito passivo acima identificado que vierem a ser apuradas, é certificado que:

1. constam débitos administrados pela Secretaria da Receita Federal do Brasil (RFB) com exigibilidade suspensa nos termos do art. 151 da Lei nº 5.172, de 25 de outubro de 1966 - Código Tributário Nacional (CTN), ou objeto de decisão judicial que determina sua desconsideração para fins de certificação da regularidade fiscal, ou ainda não vencidos; e
2. não constam inscrições em Dívida Ativa da União (DAU) na Procuradoria-Geral da Fazenda Nacional (PGFN).

Conforme disposto nos arts. 205 e 206 do CTN, este documento tem os mesmos efeitos da certidão negativa.

Esta certidão é válida para o estabelecimento matriz e suas filiais e, no caso de ente federativo, para todos os órgãos e fundos públicos da administração direta a ele vinculados. Refere-se à situação do sujeito passivo no âmbito da RFB e da PGFN e abrange inclusive as contribuições sociais previstas nas alíneas 'a' a 'd' do parágrafo único do art. 11 da Lei nº 8.212, de 24 de julho de 1991.

A aceitação desta certidão está condicionada à verificação de sua autenticidade na Internet, nos endereços <<http://rfb.gov.br>> ou <<http://www.pgfn.gov.br>>.

Certidão emitida gratuitamente com base na Portaria Conjunta RFB/PGFN nº 1.751, de 2/10/2014.  
Emitida às 07:58:48 do dia 10/03/2023 <hora e data de Brasília>.  
Válida até 06/09/2023.

Código de controle da certidão: **BB20.A57E.4C2D.8052**

Qualquer rasura ou emenda invalidará este documento.



## Certificado de Regularidade do FGTS - CRF

**Inscrição:** 43.081.244/0001-59  
**Razão Social:** ALLUME SERVICOS E COMERCIO LTDA  
**Endereço:** AV PRIMEIRO DE MAIO 729 LETRA A / VILA JUNCAO / RIO GRANDE / RS / 96202-172

A Caixa Econômica Federal, no uso da atribuição que lhe confere o Art. 7, da Lei 8.036, de 11 de maio de 1990, certifica que, nesta data, a empresa acima identificada encontra-se em situação regular perante o Fundo de Garantia do Tempo de Serviço - FGTS.

O presente Certificado não servirá de prova contra cobrança de quaisquer débitos referentes a contribuições e/ou encargos devidos, decorrentes das obrigações com o FGTS.

**Validade:** 16/06/2023 a 15/07/2023

**Certificação Número:** 2023061604582325661135

Informação obtida em 21/06/2023 10:52:55

A utilização deste Certificado para os fins previstos em Lei esta condicionada a verificação de autenticidade no site da Caixa:  
**[www.caixa.gov.br](http://www.caixa.gov.br)**



ESTADO DO RIO GRANDE DO SUL  
SECRETARIA DA FAZENDA  
RECEITA ESTADUAL

1068

Nome: **ALLUME SERVICOS E COMERCIO LTDA**

CNPJ base: **43.081.244/**

Obs.: A presente certidão é válida para toda a empresa, representada pelo CNPJ base composto pelos 8 primeiros dígitos. Todos os estabelecimentos da empresa foram avaliados na pesquisa de regularidade fiscal.

**Certificamos** que, aos **05 dias do mês de JULHO do ano de 2023**, revendo os bancos de dados da Secretaria da Fazenda do Estado do Rio Grande Sul, não elidido o direito de a Fazenda proceder a posteriores verificações e, a qualquer tempo, vir a cobrar crédito apurado, o titular do CNPJ base acima se enquadra na seguinte situação:

**CERTIDAO POSITIVA COM EFEITOS DE NEGATIVA, NOS TERMOS DO ARTIGO 206 DO CTN**

**Descrição dos Débitos/Pendências**

POSSUI 3 DEBITO(S):  
3 Adm Parcelado

Constitui-se esta certidão em meio de prova de existência ou não, em nome do interessado, de débitos ou pendências relacionados na Instrução Normativa DRP nº 45/98, Título IV, Capítulo V, 1.1.

Débitos protestados e posteriormente regularizados perante a Receita Estadual do Rio Grande do Sul não impedem a emissão de "Certidão Negativa", porém, caso não sejam pagas as taxas cartoriais, o débito permanece protestado pelo cartório, podendo ser a causa de restrições em entidades de proteção ao crédito. Nesses casos, regularize as taxas diretamente no cartório.

Esta certidão **NÃO** comprova a quitação:

- de tributos devidos mensalmente e declarados na Declaração Anual de Simples Nacional (DASN) e no Programa Gerador do Documento de Arrecadação do Simples Nacional (PGDAS-D) pelos contribuintes optantes pelo Simples Nacional;
- de ITCD e de ITBI (nas hipóteses em que este imposto seja de competência estadual - Lei nº 7.608/81) em procedimentos judiciais e extrajudiciais de inventário, arrolamento, separação, divórcio, dissolução de união estável ou partilha de bens.

Esta certidão é válida até 2/9/2023.

Certidão expedida gratuitamente e com base na IN/DRP nº 45/98, Título IV, Capítulo V.

A autenticidade deste documento deverá ser confirmada em  
<https://www.sefaz.rs.gov.br/SAT/CertidaoSitFiscalConsulta.aspx>  
com o preenchimento apenas dos dois campos a seguir:

Certidão nº: **24953018**  
Autenticação: **35114638**



Handwritten signature





PREFEITURA MUNICIPAL DO RIO GRANDE

SECRETARIA DE MUNICÍPIO DA FAZENDA

Rua Marechal Floriano Peixoto, 201 - Centro - RIO GRANDE - RS CEP 96.200-380  
Telefone (53) 3233-8457 / 3233-8455 e-mail: [issqn@riogrande.rs.gov.br](mailto:issqn@riogrande.rs.gov.br)  
CNPJ: 88.566.872/0001-62

**CERTIDÃO POSITIVA COM EFEITOS DE NEGATIVA**  
**Inscrição Municipal nº 452207**  
**CPF / CNPJ 43.081.244/0001-59**  
**Nº da Certidão: 069543/2023**

**Contribuinte:** 452207 - JONATHAN CARLOS NUNES DO NASCIMENTO  
**CPF / CNPJ.:** 43.081.244/0001-59  
**Dt Abertura.:** 12/08/2021  
**Atividade.....:** 702 - Execução, por administração, empreitada ou subempreitada, d  
706 - Colocação e instalação de tapetes, carpetes, assoalhos, cor  
1406 - Instalação e montagem de aparelhos, máquinas e equipamento

Ressalvado o direito de inscrever e cobrar tributos ainda não lançados ou que venham a ser apurados posteriormente, certificamos para os devidos fins que, em observância ao disposto no artigo 206 do Código Tributário Nacional, foi verificada a regularidade fiscal relativa aos tributos municipais (impostos, taxas, contribuições e multas) do(a) contribuinte acima identificado(a) e constatada a existência de débitos ou pendências fiscais de Débitos ISS, os quais se encontram com a EXIGIBILIDADE SUSPensa conforme Parcelamento do Simples Nacional, razão pela qual fornecemos esta CERTIDÃO POSITIVA COM EFEITOS DE NEGATIVA.

**VALIDADE DE 180 ( CENTO E OITENTA) DIAS**

Rio Grande, 05 de Abril de 2023.

Certidão emitida gratuitamente.

Atenção: qualquer rasura ou emenda invalidará este documento.

**ENDEREÇO E DADOS PARA CONSULTAR AUTENTICIDADE: [riogrande.sigiss.com.br](http://riogrande.sigiss.com.br)**

Número:	CPF / CNPJ Interessado:	Data Emissão CND:	Autenticidade:
069543/2023	43.081.244/0001-59	05/04/2023	XBXI23OG



1070

## CERTIDÃO NEGATIVA DE DÉBITOS TRABALHISTAS

Nome: ALLUME SERVICOS E COMERCIO LTDA (MATRIZ E FILIAIS)  
CNPJ: 43.081.244/0001-59  
Certidão nº: 20745905/2023  
Expedição: 16/05/2023 às 17:50:14  
Validade: 12/11/2023 - 180 (cento e oitenta) dias, contados da data de sua expedição.

Certifica-se que **ALLUME SERVICOS E COMERCIO LTDA (MATRIZ E FILIAIS)**, inscrito(a) no CNPJ sob o nº **43.081.244/0001-59**, **NÃO CONSTA** como inadimplente no Banco Nacional de Devedores Trabalhistas.

Certidão emitida com base nos arts. 642-A e 883-A da Consolidação das Leis do Trabalho, acrescentados pelas Leis ns.º 12.440/2011 e 13.467/2017, e no Ato 01/2022 da CGJT, de 21 de janeiro de 2022. Os dados constantes desta Certidão são de responsabilidade dos Tribunais do Trabalho.

No caso de pessoa jurídica, a Certidão atesta a empresa em relação a todos os seus estabelecimentos, agências ou filiais.

A aceitação desta certidão condiciona-se à verificação de sua autenticidade no portal do Tribunal Superior do Trabalho na Internet (<http://www.tst.jus.br>).

Certidão emitida gratuitamente.

### INFORMAÇÃO IMPORTANTE

Do Banco Nacional de Devedores Trabalhistas constam os dados necessários à identificação das pessoas naturais e jurídicas inadimplentes perante a Justiça do Trabalho quanto às obrigações estabelecidas em sentença condenatória transitada em julgado ou em acordos judiciais trabalhistas, inclusive no concernente aos recolhimentos previdenciários, a honorários, a custas, a emolumentos ou a recolhimentos determinados em lei; ou decorrentes de execução de acordos firmados perante o Ministério Público do Trabalho, Comissão de Conciliação Prévia ou demais títulos que, por disposição legal, contiver força executiva.





## Certidão Simplificada

Certificamos que as informações abaixo constam dos documentos arquivados nesta Junta Comercial e são vigentes na data de sua expedição.

Nome Empresarial: ALLUME SERVICOS E COMERCIO LTDA

Natureza Jurídica: SOCIEDADE EMPRESARIA LIMITADA

Número de Identificação do Registro de Empresas - NIRE	CNPJ	Data de Arquivamento do Ato Constitutivo	Data de Início de Atividade
4320984988-1	43.081.244/0001-59	11/08/2021	10/08/2021

Endereço Completo:

AVENIDA PRIMEIRO DE MAIO 729 LETRA A - BAIRRO VILA JUNCAO CEP 96202-172 - RIO GRANDE/RS

Objeto Social:

SERVICOS DE ENGENHARIA, SERVICOS DE ARQUITETURA, INSTALACAO E MANUTENCAO ELETRICA, INSTALACOES HIDRAULICAS, SANITARIAS E DE GAS, TESTES E ANALISES TECNICAS, MANUTENCAO E REPARACAO DE GERADORES, TRANSFORMADORES E MOTORES ELETRICOS, SERVICOS DE DESENHO TECNICO RELACIONADOS A ARQUITETURA E ENGENHARIA, TREINAMENTO EM DESENVOLVIMENTO PROFISSIONAL E GERENCIAL, MANUTENCAO E REPARACAO DE MAQUINAS E APARELHOS DE REFRIGERACAO E VENTILACAO PARA USO INDUSTRIAL E COMERCIAL, FABRICACAO DE APARELHOS E EQUIPAMENTOS PARA DISTRIBUICAO E CONTROLE DE ENERGIA ELETRICA, INSTALACAO DE MAQUINAS E EQUIPAMENTOS INDUSTRIAIS, CONSTRUCAO DE EDIFICIOS, CONSTRUCAO DE ESTACOES E REDES DE DISTRIBUICAO DE ENERGIA ELETRICA, ADMINISTRACAO DE OBRAS, SERVICOS DE USINAGEM, TORNEARIA E SOLDA, COMERCIO VAREJISTA DE MATERIAL ELETRICO, COMERCIO ATACADISTA DE MATERIAL ELETRICO, COMERCIO VAREJISTA DE MATERIAIS DE CONSTRUCAO, COMERCIO ATACADISTA DE MATERIAIS DE CONSTRUCAO, COMERCIO ATACADISTA DE COMPONENTES ELETRONICOS E EQUIPAMENTOS DE TELEFONIA E COMUNICACAO, COMERCIO VAREJISTA DE COMPONENTES ELETRONICOS E EQUIPAMENTOS DE TELEFONIA E COMUNICACAO, COMERCIO ATACADISTA DE EQUIPAMENTOS DE INFORMATICA, COMERCIO VAREJISTA ESPECIALIZADO DE EQUIPAMENTOS E SUPRIMENTOS DE INFORMATICA, COMERCIO VAREJISTA ESPECIALIZADO DE PECAS E ACESSORIOS PARA APARELHOS

Capital Social:	Microempresa ou Empresa de Pequeno Porte	Prazo de Duração:
RS 400.000,00 QUATROCENTOS MIL REAIS	MICRO EMPRESA (Lei Complementar nº123/06)	INDETERMINADO
Capital Integralizado: R\$ 400.000,00 QUATROCENTOS MIL REAIS		

Sócio(s)/Administrador(es)

CPF/NIRE	Nome	Tér. Mandato	Participação	Função
028.929.410-08	GERSON DE SA CRIZEL FILHO	xxxxxxx	R\$ 200.000,00	SÓCIO / ADMINISTRADOR
023.345.880-83	JONATHAN CARLOS NUNES DO NASCIMENTO	xxxxxxx	R\$ 200.000,00	SÓCIO / ADMINISTRADOR

Status: CADASTRADA

Situação: ATIVA

Último Arquivamento: 05/04/2023

Número: 8845979

Ato 223 - BALANCO

Empresa(s) Antecessora(s)

Nome Anterior	Nire	Número Aprovação	UF	Tipo Movimentação
JONATHAN CARLOS NUNES DO NASCIMENTO	4310999255-1	43209849881	xx	TRANSFORMACAO

Certidão Simplificada Digital emitida pela JUNTA COMERCIAL, INDUSTRIAL E SERVIÇOS DO RIO GRANDE DO SUL e certificada digitalmente. Se desejar confirmar a autenticidade desta certidão, acesse o site da JUCISRS (<http://jucisrs.rs.gov.br>) e clique em validar certidão. A certidão pode ser validada de duas formas:

- 1) Validação por envio de arquivo (upload)
- 2) Validação visual (digite o nº C230000386871 e visualize a certidão)



23/114.222-6



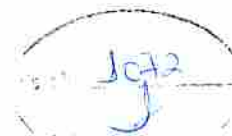

## Certidão Simplificada

Certificamos que as informações abaixo constam dos documentos arquivados nesta Junta Comercial e são vigentes na data de sua expedição.

Nome Empresarial: ALLUME SERVIÇOS E COMERCIO LTDA

Natureza Jurídica: SOCIEDADE EMPRESARIA LIMITADA

Filial(ais) nesta Unidade da Federação ou fora dela

Nire CNPJ Endereço

NADA MAIS#

Porto Alegre, 11 de Abril de 2023 14:28

  
SECRETARIA DE DESENVOLVIMENTO ECONOMICO E TURISMO



Certidão Simplificada Digital emitida pela JUNTA COMERCIAL, INDUSTRIAL E SERVIÇOS DO RIO GRANDE DO SUL e certificada digitalmente. Se desejar confirmar a autenticidade desta certidão, acesse o site da JUCISRS (<http://jucisrs.rs.gov.br>) e clique em validar certidão. A certidão pode ser validada de duas formas:

- 1) Validação por envio de arquivo (upload)
- 2) Validação visual (digite o nº C230000386871 e visualize a certidão)



23/114.222-6



## DECLARAÇÃO DE ENQUADRAMENTO COMO ME

EMPRESA: **ALLUME SERVICOS E COMERCIO LTDA**

CNPJ: 43.081.244/0001-59

ENDEREÇO: Avenida Primeiro de Maio, 729, Letra A, Bairro Vila Junção, CEP 96202-172

Declaramos, sob as penas da lei e para fins de direito ao uso dos benefícios previstos nos art. 42 a 45 da Lei Complementar 123, de 14 de dezembro de 2006, que a empresa acima identificada se enquadra como:

( x ) enquadra-se na situação de microempresa ou empresa de pequeno porte, tendo em vista o valor da receita bruta anual da sociedade, no último exercício, não ter excedido do limite fixado nos incisos I e II, do Art. 3º da Lei Complementar nº 123/2006 e suas alterações;

( ) enquadra-se como cooperativa, com receita bruta anual até o fixado no inciso II do caput do art. 3º da Lei Complementar nº 123, de 14 de dezembro de 2006 e suas alterações, e está de acordo com o art. 34 da lei nº 11.488 de 15 de junho de 2007.

( ) enquadra-se na situação de microempreendedor individual, cujo valor da receita bruta anual, no último exercício, não excedeu o limite fixado no art. 18-A, § 1º, da Lei Complementar nº 123/06 e suas alterações; não se enquadra em qualquer das hipóteses relacionadas no art. 18-A, § 4º, incisos I a IV da mesma lei e exerce tão somente atividades constantes do Anexo Único da Resolução CGSN nº 58 de 27 de abril de 2009.

Declaramos, também, que não nos enquadrados em quaisquer das hipóteses de exclusão relacionadas no art. 3º, § 4º, incisos I a X da mesma Lei.

Por ser expressão da verdade, eu Contador com registro no CRC – RS nº 86.577 firmo a presente.

1074

Rio Grande-RS, 11 de Abril de 2023.

LEANDRO  
SOUZA  
SABBADO:91908  
850078

Assinado digitalmente por LEANDRO SOUZA  
SABBADO 9190850078  
RD C-BR, O=ICP-Brasil, OU=Brasileira de  
Recursos Fiscais do Brasil - RFB, OU=ICP B e-CPF  
A1, OU=AC VALID RFB US, OU=ARPNATICA  
CERTIFICACAO DIGITAL, OU=Presencial, OU=  
14911562000100, CN=LEANDRO SOUZA  
SABBADO 9190850078  
Razão: Este é um cálculo deste documento.  
Localização:  
Data: 2023.04.11 17:03:36-03001  
Formato PDF: Adobe Versão: 12.0.2

VINICIUS LEMOS  
PARDO:000382780  
14

Assinado de forma digital por  
VINICIUS LEMOS  
PARDO:00038278014  
Dados: 2023.04.12 16:08:08  
-03'00'

**LEANDRO SOUZA SABBADO**

**919.088.500-78**

**PROCURADOR**

**VINICIUS LEMOS PRADO**

**CRC/RS 86.577**

**CONTADOR**





1075

Sistema de Cadastramento Unificado de Fornecedores - SICAF

**Certificado de Registro Cadastral - CRC**

(Emissão conforme art. 17 da Instrução Normativa nº 03, de 26 abril de 2018)

CNPJ: 37.386.859/0001-90  
Razão Social: CONSTRUVITA COMERCIO E SERVICOS LTDA

Atividade Econômica Principal:

4679-6/99 - COMÉRCIO ATACADISTA DE MATERIAIS DE CONSTRUÇÃO EM GERAL

Endereço:

RUA MDV6, 672 - QUADRA36 LOTE 13 CASA 02 SALA 01 - LOT MOINHO DOS VENTOS - Goiânia / Goiás

Observações:

A veracidade das informações poderá ser verificada no endereço [www.comprasgovernamentais.gov.br](http://www.comprasgovernamentais.gov.br).  
Este certificado não substitui os documentos enumerados nos artigos 28 a 31 da Lei nº 8.666, de 1993.



1076

### Declaração

Declaramos para os fins previstos na Lei nº 8.666, de 1993, conforme documentação registrada no SICAF, que a situação do fornecedor no momento é a seguinte:

#### Dados do Fornecedor

CNPJ: 37.386.859/0001-90 DUNS®: 928635720  
Razão Social: CONSTRUVITA COMERCIO E SERVICOS LTDA  
Nome Fantasia: CONSTRUTIVA COMERCIO E SERVICOS  
Situação do Fornecedor: Credenciado Data de Vencimento do Cadastro: 19/01/2024  
Natureza Jurídica: SOCIEDADE EMPRESÁRIA LIMITADA  
MEI: Não  
Porte da Empresa: Empresa de Pequeno

#### Ocorrências e Impedimentos

Ocorrência: Nada Consta ✓  
Impedimento de Licitar: Nada Consta ✓  
Ocorrências Impeditivas indiretas: Nada Consta ✓  
Vínculo com "Serviço Público": Nada Consta ✓

#### Níveis cadastrados:

##### I - Credenciamento

##### II - Habilitação Jurídica

##### III - Regularidade Fiscal e Trabalhista Federal

Receita Federal e PGFN Validade: 08/11/2023 ✓

FGTS Validade: 04/08/2023 ✓

Trabalhista (<http://www.tst.jus.br/certidao>) Validade: 31/12/2023 ✓

##### IV - Regularidade Fiscal Estadual/Distrital e Municipal

Receita Estadual/Distrital Validade: 02/08/2023 ✓

Receita Municipal Validade: 31/07/2023 ✓

##### VI - Qualificação Econômico-Financeira

Validade: 31/05/2024 ✓



1077  
J

## Sistema de Cadastramento Unificado de Fornecedores - SICAF

### Relatório Nível V - Qualificação Técnica

#### Dados do Fornecedor

CNPJ: 37.386.859/0001-90 DUNS®: 928635720  
Razão Social: CONSTRUVITA COMERCIO E SERVICOS LTDA  
Nome Fantasia: CONSTRUTIVA COMERCIO E SERVICOS  
Situação do Fornecedor: Credenciado

#### Dados do Nível

Situação do Nível: Não cadastrado

Nenhum registro de Qualificação Técnica encontrado para o fornecedor.





## Relatório Nível V - Qualificação Técnica

### Dados do Fornecedor

CNPJ: 37.386.859/0001-90 DUNS®: 928635720  
Razão Social: CONSTRUVITA COMERCIO E SERVICOS LTDA  
Nome Fantasia: CONSTRUTIVA COMERCIO E SERVICOS  
Situação do Fornecedor: Credenciado

### Dados do Nível

Situação do Nível: Não cadastrado

Nenhum registro de Qualificação Técnica encontrado para o fornecedor.

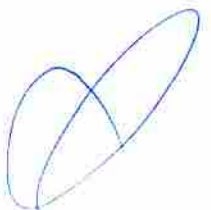



# CONSTRUVITA

CONSTRUVITA COMERCIO E SERVICOS LTDA  
RUA MDV 6 QD. 36 LT. 13 MOINHO DOS VENTOS, GOIÂNIA - GO / CEP: 74371-390  
CNPJ Nº 37386859000190 - Inscrição Estadual nº 10.796.014-0 - Inscrição Municipal nº 5100429.  
Telefone: (62) 99222-1997 / email: construvitagoias@gmail.com

3079  
J

A  
PREFEITURA MUNICIPAL DE BANDEIRANTES/PR  
PREGÃO ELETRÔNICO Nº: 34/2023  
PROCESSO ADMINISTRATIVO Nº: /2023  
MENOR PREÇO POR ITEM - CN 1007305  
LIMITE P/ RECEBIMENTO DE PROPOSTA: 10/07/2023  
ABERTURA: 10/07/2023 AS 08:30

OBJETO: AQUISIÇÃO DE MATERIAIS ELÉTRICOS, ELETRÔNICOS, FITAS ADESIVAS, FERRAMENTAS, TUBOS E CONEXÕES, EPI PARA ELETRICISTA, FERRAGENS, ESCADAS E POSTES DE CONCRETO PARA DIVERSAS SECRETARIAS DO MUNICÍPIO DE BANDEIRANTES-PR.

## DECLARAÇÃO UNIFICADA

A empresa CONSTRUVITA COMERCIO E SERVICOS LTDA, inscrita no CNPJ: 37.386.859/0001-90, com sede RUA MDV 6 QD. 36 LT. 13 MOINHO DOS VENTOS, GOIÂNIA - GO / CEP: 74371-390, E-MAIL: construvitagoias@gmail.com, por intermédio do seu representante infra-assinado DECLARA para fins de participação no PREGÃO ELETRÔNICO NESTE MUNICÍPIO, que

- 1) Declaramos, sob as penas da lei, que a empresa não foi declarada inidônea para licitar ou contratar com a Administração Pública.
- 2) Temos conhecimento e submetemo-nos ao disposto na Lei nº 8.078 - Código de Defesa do Consumidor, bem como, ao Edital e Anexos do PREGÃO ELETRÔNICO Nº 34/2023-PMB, realizado pelo Município de Bandeirantes, Estado do Paraná.
- 3) Declaramos para os devidos fins que NENHUM sócio desta empresa exerce cargo ou função pública impeditiva de relacionamento comercial com a Administração Pública.
- 4) Declaramos de que a empresa não contratará empregados com incompatibilidade com as autoridades contratantes ou ocupantes de cargos de direção ou de assessoramento até o terceiro grau, na forma da Súmula Vinculante nº 013 do STF (Supremo Tribunal Federal).

Goiana, 10 de julho de 2023

DANILO SOUZA  
SILVA:75326280191

CPF: 753.262.801-91  
RUA MDV 6 QD. 36 LT. 13 MOINHO DOS VENTOS, GOIÂNIA - GO / CEP: 74371-390  
CNPJ: 37.386.859/0001-90

CONSTRUVITA COMERCIO E SERVICOS LTDA  
CNPJ: 37.386.859/0001-90  
Proprietário: Danilo Souza Silva  
CPF: 753.262.801-91

(Handwritten signature)



# CONSTRUVITA

CONSTRUVITA COMERCIO E SERVICOS LTDA  
RUA MDV 6 QD. 36 LT. 13 MOINHO DOS VENTOS, GOIÂNIA - GO/CEP: 74371-390  
CNPJ Nº 37.886.859/0001-90 - Inscrição Estadual nº 10.796.614-0 - Inscrição Municipal nº 5100429,  
Telefone: (62) 99222-1997 / email: construvitagoiás@gmail.com

680  
f

À  
PREFEITURA MUNICIPAL DE BANDEIRANTES/PR  
PREGÃO ELETRÔNICO Nº:34/2023  
PROCESSO ADMINISTRATIVO Nº: /2023  
MENOR PREÇO POR ITEM - CN 1007305  
LIMITE P/ RECEBIMENTO DE PROPOSTA:10/07/2023  
ABERTURA: 10/07/2023 AS 08:30

OBJETO: AQUISIÇÃO DE MATERIAIS ELÉTRICOS, ELETRÔNICOS, FITAS ADESIVAS, FERRAMENTAS, TUBOS E CONEXÕES, EPI PARA ELETRICISTA, FERRAGENS, ESCADAS E POSTES DE CONCRETO PARA DIVERSAS SECRETARIAS DO MUNICÍPIO DE BANDEIRANTES-PR.

## DECLARAÇÃO CONJUNTA

A empresa CONSTRUVITA COMERCIO E SERVICOS LTDA, inscrita no CNPJ 37.886.859/0001-90, com sede RUA MDV 6 QD. 36 LT. 13 MOINHO DOS VENTOS, GOIÂNIA - GO/CEP: 74371-390, E-MAIL: construvitagoiás@gmail.com, por intermédio do seu representante infra-assinado DECLARA, neste ato representado pelo seu proprietário o Senhor DANILO SOUZA SILVA, portador do CPF nº 753.262.801-91 e RG nº 5089952 PC-GO, residente e domiciliado em Goiânia/GO, em atenção ao art. 4º, inciso VII, da Lei 10.520/02, DECLARA que CUMPRE:

### DECLARAÇÃO DE QUE CUMPRE COM OS REQUISITOS DE HABILITAÇÃO

DECLARA que, sob as penas da lei, que cumpre plenamente os requisitos de habilitação na presente licitação e, ainda, que está ciente da obrigatoriedade de declarar ocorrências posteriores.

### DECLARAÇÃO DE PLENA ACEITAÇÃO DOS TERMOS DO EDITAL

DECLARA que, sob as penas da lei, que ACEITA TODOS OS TERMOS DO EDITAL da presente licitação.

### DECLARAÇÃO DE INIDONEIDADE

Declaro, sob as penas da Lei, que não está sob os efeitos da penalidade administrativa de inidoneidade para licitar ou contratar com a Administração Pública, nos termos do inciso IV, do art. 87, da Lei 8.666/93, bem como que comunicarei qualquer fato ou evento superveniente à entrega dos documentos de habilitação que venha alterar a atual situação quanto à capacidade jurídica, técnica, regularidade fiscal e idoneidade econômico-financeira.

### DECLARAÇÃO DE INEXISTÊNCIA DE FATO SUPERVENIENTE IMPEDITIVO DE HABILITAÇÃO

Declaro, sob as penas da Lei, que até a presente data inexistem fatos impeditivos para sua habilitação no presente processo e que está ciente da obrigatoriedade de declarar ocorrências posteriores.

### DECLARAÇÃO QUE NÃO EMPRESA MENOR DE 18 ANOS

Declaro que não possuímos, em nosso Quadro de Pessoal, empregados menores de 18 (dezoito) anos em trabalho noturno, perigoso ou insalubre e em qualquer trabalho, menores de 16 (dezesseis) anos, salvo na condição de aprendiz, a partir de 14 (quatorze) anos, em observância à Lei Federal nº 9854, de 27.10.99, que acrescentou o inciso V ao art. 27 da Lei Federal nº 8666/93.

### DECLARAÇÃO DE ENQUADRAMENTO DE EMPRESA DE PEQUENO PORTE

Declaramos para todos os fins de direito, especificamente para participação de licitação na modalidade de Pregão, que estamos [amos] sob o regime de EMPRESA DE PEQUENO PORTE, para efeito do disposto na LC 123/2006.

### DECLARAÇÃO DE RESPONSABILIDADE

Declaramos que tomamos conhecimento do Edital e de todas as condições de participação na licitação e se comprometemos a cumprir todos os termos do Edital, e a fornecer material de qualidade, sob as penas da Lei.

### DECLARAÇÃO QUE NÃO POSSUI DIRIGENTES - ART.9º LEI 8.666/93

Declaramos que não integra nosso corpo social, nem nosso quadro funcional empregado público ou membro comissionado de órgão direto ou indireto da Administração Municipal.

Goiânia, 10 de julho de 2023

DANILO SOUZA  
SILVA:75326280191

Assinado eletronicamente por:  
DANILO SOUZA SILVA 75326280191  
Dados: 7/11/23 08:55:38 -03:00

CONSTRUVITA COMERCIO E SERVICOS LTDA  
CNPJ: 37.886.859/0001-90  
Proprietário: Danilo Souza Silva  
CPF: 753.262.801-91





# CONSTRUVITA

CONSTRUVITA COMERCIO E SERVIÇOS LTDA  
RUA MDV 29 QD 48 LT 14 MOINHO DOS VENTOS GOIÂNIA - GO CEP: 74371-520  
CNPJ: 37.386.859/0001-90 - INSC. ESTADUAL 10.796.813-0 INSC. MUNICIPAL: 5100829  
TELEFONES: (62) 98634-8242 / E-MAIL: CONSTRUVITAGOIAS@GMAIL.COM

## HABILITAÇÃO JURÍDICA

CONTATO: TELEFONES: (62) 98634-8242 / E-MAIL: CONSTRUVITAGOIAS@GMAIL.COM

### CONTRATO SOCIAL DE CONSTITUIÇÃO DE SOCIEDADE EMPRESÁRIA LIMITADA UNIPessoal

#### CONSTRULUZ COMÉRCIO E SERVIÇOS LTDA

CONTRATO SOCIAL DE CONSTITUIÇÃO DE SOCIEDADE EMPRESÁRIA LIMITADA UNIPessoal  
CONSTRULUZ COMERCIO E SERVIÇOS LTDA

Pelo presente instrumento particular do Contrato Social:

**PLÍNIO DA SILVA SOUZA**, BRASILEIRO, CASADO(A), Comunhão Parcial, EMPRESÁRIO, natural da cidade de Goiânia - GO, data de nascimento 10/08/1987, portador da Carteira Nacional de Habilitação (CNH) n.º 03713279409, expedida por DETRAN/GO e CPF: n.º 027.050.171-19, residente e domiciliado na cidade de Goiânia - GO, na RUA JOSE ALVES PEREIRA, n.º SN, QUADRA 11, LOTE 10, RESIDENCIAL KATIA, CEP: 74395-275;

Resolve, constituir uma sociedade limitada unipessoal, nos termos da Lei n.º 10.406/2002, mediante as condições e cláusulas seguintes:

#### CLÁUSULA I - DO NOME EMPRESARIAL (art. 997, II, CC)

A sociedade adotará como nome empresarial: **CONSTRULUZ COMÉRCIO E SERVIÇOS LTDA**, e usará a expressão **CONSTRULUZ** como nome fantasia.

#### CLÁUSULA II - DA SEDE (art. 997, II, CC)

A sociedade terá sua sede no seguinte endereço: RUA MDV29 n.º 199, QUADRA 8, LOTE 14, LOT MOINHO DOS VENTOS, Goiânia - GO, CEP: 74371520.

#### CLÁUSULA III - DO OBJETO SOCIAL (art. 997, II, CC)

A sociedade terá por objeto o exercício das seguintes atividades econômicas O OBJETIVO EMPRESARIAL QUE NÃO POSSUIRA ESTOQUES, POIS SO VENDERÁ ATRAVES DE CONCORRÊNCIAS PÚBLICAS, LICITAÇÕES, TOMADA DE PREÇO, CARTA CONVITE, PREGÕES PRESENCIAIS E ELETRONICOS E COMERCIO ATACADISTA DE MATERIAIS DE CONSTRUÇÃO EM GERAL, FABRICAÇÃO DE LETRAS LETREIROS E PLACAS DE QUALQUER MATERIAL, EXCETO LUMINOSOS, CONSTRUÇÃO DE EDIFÍCIOS, CONSTRUÇÃO DE RODOVIAS E FERROVIAS, PINTURA PARA SINALIZAÇÃO EM PISTAS RODOVÁRIAS E AEROPORTOS, OBRAS DE URBANIZAÇÃO - RUAS, PRAÇAS E CALÇADAS, PREPARAÇÃO DE CANTIEIRO E LIMPEZA DE TERRENO, PERFURAÇÕES E SONDAJENS, OBRAS DE TERRAPLENAGEM, INSTALAÇÃO E MANUTENÇÃO ELETRICA, INSTALAÇÕES HIDRAULICAS, SANITARIAS E DE GAS, INSTALAÇÃO E MANUTENÇÃO DE SISTEMAS CENTRAIS DE AR CONDICIONADO, DE VENTILAÇÃO E REFRIGERAÇÃO, INSTALAÇÃO DE PAINÉIS PUBLICITARIOS, INSTALAÇÃO, MANUTENÇÃO E REPARAÇÃO DE ELEVADORES, ESCADAS E ESTEIRAS ROLANTES, MONTAGEM E INSTALAÇÃO DE SISTEMAS E EQUIPAMENTOS DE ILUMINAÇÃO E SINALIZAÇÃO EM VIAS PÚBLICAS, PORTOS E AEROPORTOS, INSTALAÇÃO DE PORTAS, JANELAS, TETOS, DIVISÓRIAS E ARMÁRIOS EMBUTIDOS, DE QUALQUER MATERIAL, SERVIÇOS DE PINTURA DE EDIFÍCIOS EM GERAL, ADMINISTRAÇÃO DE OBRAS, MONTAGEM E DESMONTAGEM DE ANDAIMES E OUTRAS ESTRUTURAS TEMPORARIAS, OBRAS DE ALVENARIA, SERVIÇOS DE OPERAÇÃO E FORNECIMENTO DE EQUIPAMENTOS PARA TRANSPORTE E ELEVAÇÃO DE CARGAS E PESSOAS PARA USO EM OBRAS, PERFURAÇÃO E CONSTRUÇÃO DE POÇOS DE ÁGUA, SERVIÇOS ESPECIALIZADOS PARA CONSTRUÇÃO NÃO ESPECIFICADOS ANTERIORMENTE COMERCIO, POR ATACADO DE PECAS E ACESSÓRIOS NOVOS PARA VEICULOS AUTOMOTORES, COMERCIO POR ATACADO DE PNEUMÁTICOS E CÂMARAS-DE-AR, COMERCIO A VAREJO DE PECAS E ACESSÓRIOS NOVOS PARA VEICULOS AUTOMOTORES, COMERCIO POR ATACADO DE MOTOCICLETAS E MOTONETAS, COMERCIO POR ATACADO DE PECAS E ACESSÓRIOS PARA MOTOCICLETAS E MOTONETAS, COMERCIO ATACADISTA ESPECIALIZADO EM OUTROS PRODUTOS ALIMENTÍCIOS NÃO ESPECIFICADOS ANTERIORMENTE, COMERCIO ATACADISTA DE PRODUTOS ALIMENTÍCIOS EM GERAL, COMERCIO ATACADISTA DE OUTROS EQUIPAMENTOS E ARTIGOS DE USO PESSOAL E DOMESTICO NÃO ESPECIFICADOS ANTERIORMENTE, COMERCIO ATACADISTA DE FERRAGENS E FERRAMENTAS, COMERCIO ATACADISTA DE MATERIAL ELETRICO, COMERCIO ATACADISTA DE TINTAS, VERNIZES E SIMILARES, COMERCIO ATACADISTA DE MARMORES E GRANITOS, COMERCIO ATACADISTA DE VIDROS, ESPELHOS E VITRAIS, COMERCIO ATACADISTA DE RESINAS E ELASTOMEROS, COMERCIO ATACADISTA DE SOLVENTES, COMERCIO ATACADISTA DE OUTROS PRODUTOS QUÍMICOS E PETROQUÍMICOS NÃO ESPECIFICADOS ANTERIORMENTE, COMERCIO

1081  
A



**CONTRATO SOCIAL DE CONSTITUIÇÃO DE SOCIEDADE EMPRESÁRIA LIMITADA  
UNIPESSOAL**

**CONSTRULUZ COMÉRCIO E SERVIÇOS LTDA**

ATACADISTA DE PAPEL E PAPELÃO EM BRUTO, COMERCIO VAREJISTA DE TINTAS E MATERIAIS PARA PINTURA, COMERCIO VAREJISTA ESPECIALIZADO DE EQUIPAMENTOS E SUPRIMENTOS DE INFORMATICA, RECARGA DE CARTUCHOS PARA EQUIPAMENTOS DE INFORMATICA, COMERCIO VAREJISTA DE ARTIGOS ESPORTIVOS, TRANSPORTE RODOVIARIO DE CARGA, EXCETO PRODUTOS PERIGOSOS E MUDANÇAS, MUNICIPAL, TRANSPORTE RODOVIARIO DE CARGA, EXCETO PRODUTOS PERIGOSOS E MUDANÇAS, INTERMUNICIPAL, INTERESTADUAL E INTERNACIONAL, TRANSPORTE RODOVIARIO DE PRODUTOS PERIGOSOS, COMERCIO ATACADISTA ESPECIALIZADO DE MATERIAIS DE CONSTRUÇÃO NÃO ESPECIFICADOS ANTERIORMENTE, AGENCIAMENTO DE CARGAS EXCETO PARA O TRANSPORTE MARITIMO, ORGANIZAÇÃO LOGISTICA DO TRANSPORTE DE CARGA, COMERCIO ATACADISTA DE CIMENTO, COMERCIO ATACADISTA DE MADEIRA E PRODUTOS DERIVADOS E COMERCIO ATACADISTA DE DEFENSIVOS AGRICOLAS, ADUBOS, FERTILIZANTES E CORRETIVOS DO SOLO(ESCRITORIO).

**Parágrafo Único.** Em estabelecimento eleito como Sede (Matriz) será(ão) exercida(s) a(s) atividade(s) de O OBJETO EMPRESARIAL QUE NAO POSSUIRA ESTOQUES, POIS SO VENDERÁ ATRAVES DE CONCORRENCIAS PUBLICAS; LICITAÇÕES TOMADA DE PREÇO, CARIA CONVITE PREÇOS PRESENCIAIS E ELETRONICOS E COMERCIO ATACADISTA DE MATERIAIS DE CONSTRUÇÃO EM GERAL, FABRICAÇÃO DE LETRAS, LETREIROS E PLACAS DE QUALQUER MATERIAL, EXCETO LUMINOSOS, CONSTRUÇÃO DE EDIFÍCIOS, CONSTRUÇÃO DE RODOVIAS E FERROVIAS, PINTURA PARA SINALIZAÇÃO EM PISTAS RODOVIARIAS E AEROPORTOS, OBRAS DE URBANIZAÇÃO - RUAS, PRACAS E CALÇADAS, PREPARAÇÃO DE CANTEIRO E LIMPEZA DE TERRENO, PERFURAÇÕES E SONDAGENS, OBRAS DE TERRAPLENAGEM, INSTALAÇÃO E MANUTENÇÃO DE SISTEMAS CENTRAIS DE AR CONDICIONADO, DE VENTILAÇÃO E REFRIGERAÇÃO, MANUTENÇÃO DE PAINÉIS PUBLICITARIOS, INSTALAÇÃO, MANUTENÇÃO E REPARAÇÃO DE ELEVADORES, ESCADAS E ESTERIAS ROLANTES, MONTAGEM E INSTALAÇÃO DE SISTEMAS E EQUIPAMENTOS DE ILUMINAÇÃO E SINALIZAÇÃO EM VIAS PUBLICAS, PORTOS E AEROPORTOS, INSTALAÇÃO DE PORTAS, JANELAS, TETOS, DIVISÓRIAS E ARMÁRIOS EMBUTIDOS DE QUALQUER MATERIAL, SERVIÇOS DE PINTURA DE EDIFÍCIOS EM GERAL, ADMINISTRAÇÃO DE OBRAS, MONTAGEM E DESMONTAGEM DE ANDAIMES E OUTRAS ESTRUTURAS TEMPORARIAS, OBRAS DE ALVENARIA, SERVIÇOS DE OPERAÇÃO E FORNECIMENTO DE EQUIPAMENTOS PARA TRANSPORTE E ELEVAÇÃO DE CARGAS E PESSOAS PARA USO EM OBRAS, PERFURAÇÃO E CONSTRUÇÃO DE POÇOS DE ÁGUA, SERVIÇOS ESPECIALIZADOS PARA CONSTRUÇÃO PARA VEÍCULOS AUTOMOTORES, COMERCIO POR ATACADO DE PECAS E ACESSÓRIOS NOVOS PARA VEÍCULOS AUTOMOTORES, COMERCIO POR ATACADO DE PNEUMÁTICOS E CAMARAS-DE-AR COMERCIO A VAREJO DE PECAS E ACESSÓRIOS NOVOS PARA VEÍCULOS AUTOMOTORES, COMERCIO POR ATACADO DE MOTOCICLETAS E MOTONETAS, COMERCIO POR ATACADO DE PECAS E ACESSÓRIOS PARA MOTOCICLETAS E MOTONETAS, COMERCIO ATACADISTA ESPECIALIZADO EM OUTROS PRODUTOS ALIMENTÍCIOS NAO ESPECIFICADOS ANTERIORMENTE, COMERCIO ATACADISTA DE PRODUTOS ALIMENTÍCIOS EM GERAL, COMERCIO ATACADISTA DE OUTROS EQUIPAMENTOS E ARTIGOS DE USO PESSOAL E DOMESTICO NAO ESPECIFICADOS ANTERIORMENTE, COMERCIO ATACADISTA DE FERRAGENS E FERRAMENTAS, COMERCIO ATACADISTA DE MATERIAL ELÉTRICO, COMERCIO ATACADISTA DE TINTAS, VERNIZES E SIMILARES, COMERCIO ATACADISTA DE MARMORES E GRANITOS, COMERCIO ATACADISTA DE VIDROS, ESPELHOS E VITRAIS, COMERCIO ATACADISTA DE RESINAS E ELASTOMEROS, COMERCIO ATACADISTA DE SOLVENTES, COMERCIO ATACADISTA DE OUTROS PRODUTOS QUÍMICOS E PETROQUÍMICOS, NAO ESPECIFICADOS ANTERIORMENTE, COMERCIO ATACADISTA DE PAPEL E PAPELÃO EM BRUTO, COMERCIO VAREJISTA DE TINTAS E MATERIAIS PARA PINTURA, COMERCIO VAREJISTA ESPECIALIZADO DE EQUIPAMENTOS E SUPRIMENTOS DE INFORMATICA, RECARGA DE CARTUCHOS PARA EQUIPAMENTOS DE INFORMATICA, COMERCIO VAREJISTA DE ARTIGOS ESPORTIVOS, TRANSPORTE RODOVIARIO DE CARGA, EXCETO PRODUTOS PERIGOSOS E MUDANÇAS, MUNICIPAL, TRANSPORTE RODOVIARIO DE CARGA, EXCETO PRODUTOS PERIGOSOS E MUDANÇAS, INTERMUNICIPAL, INTERESTADUAL E INTERNACIONAL, TRANSPORTE RODOVIARIO DE PRODUTOS PERIGOSOS, COMERCIO ATACADISTA ESPECIALIZADO DE MATERIAIS DE CONSTRUÇÃO NÃO ESPECIFICADOS ANTERIORMENTE, AGENCIAMENTO DE CARGAS, EXCETO PARA O TRANSPORTE MARITIMO, ORGANIZAÇÃO LOGISTICA DO TRANSPORTE DE CARGA,

**CONTRATO SOCIAL DE CONSTITUIÇÃO DE SOCIEDADE EMPRESÁRIA LIMITADA  
UNIPESSOAL**

**CONSTRULUZ COMÉRCIO E SERVIÇOS LTDA**

COMERCIO ATACADISTA DE CIMENTO, COMERCIO ATACADISTA DE MADEIRA E PRODUTOS DERIVADOS E COMERCIO ATACADISTA DE DEFENSIVOS AGRICOLAS, ADUBOS, FERTILIZANTES E CORRETIVOS DO SOLO(ESCRITORIO).

E exercerá as seguintes atividades:

- CNAE Nº 4679-6/99 - Comércio atacadista de materiais de construção em geral
- CNAE Nº 4329-1/03 - Instalação, manutenção e reparação de elevadores, escadas e esteiras rolantes
- CNAE Nº 4674-5/00 - Comércio atacadista de cimento
- CNAE Nº 4399-1/01 - Administração de obras
- CNAE Nº 4213-8/00 - Obras de urbanização - ruas, praças e calçadas
- CNAE Nº 3299-0/03 - Fabricação de telhas, telheiros e placas de qualquer material, exceto luminosos
- CNAE Nº 4120-1/00 - Construção de edifícios
- CNAE Nº 4211-1/01 - Construção de rodovias e ferrovias
- CNAE Nº 4211-1/02 - Pintura para sinalização em pistas rodovianas e aeroportos
- CNAE Nº 4311-8/02 - Preparação de canteiro e limpeza de terreno
- CNAE Nº 4112-6/00 - Perfurações e sondagens
- CNAE Nº 4313-4/00 - Obras de terraplenagem
- CNAE Nº 4321-5/00 - Instalação e manutenção elétrica
- CNAE Nº 4322-3/01 - Instalações hidráulicas, sanitárias e de gás
- CNAE Nº 4322-3/02 - Instalação e manutenção de sistemas centrais de ar condicionado, de ventilação e refrigeração
- CNAE Nº 4329-1/01 - Instalação de painéis publicitários
- CNAE Nº 4329-1/04 - Montagem e instalação de sistemas e equipamentos de iluminação e sinalização em vias públicas, portos e aeroportos
- CNAE Nº 4330-4/02 - Instalação de portas, janelas, tetos, divisões e armários embutidos de qualquer material
- CNAE Nº 4330-4/04 - Serviços de pintura de edifícios em geral
- CNAE Nº 4399-1/02 - Montagem e desmontagem de andaimes e outras estruturas temporárias
- CNAE Nº 4399-1/03 - Obras de alvenaria
- CNAE Nº 4399-1/04 - Serviços de operação e fornecimento de equipamentos para transporte e elevação de cargas e pessoas para uso em obras
- CNAE Nº 4399-1/05 - Perfuração e construção de poços de água
- CNAE Nº 4384-1/99 - Serviços especializados para construção não especificados anteriormente
- CNAE Nº 4530-7/01 - Comércio por atacado de peças e acessórios novos para veículos automotores
- CNAE Nº 4530-7/02 - Comércio por atacado de pneumáticos e câmaras-de-ar
- CNAE Nº 4530-7/03 - Comércio a varejo de peças e acessórios novos para veículos automotores
- CNAE Nº 4541-2/01 - Comércio por atacado de motocicletas e motonetas
- CNAE Nº 4541-2/02 - Comércio por atacado de peças e acessórios para motocicletas e motonetas
- CNAE Nº 4637-1/99 - Comércio atacadista especializado em outros produtos alimentícios não especificados anteriormente
- CNAE Nº 4639-7/01 - Comércio atacadista de produtos alimentícios em geral
- CNAE Nº 4649-4/99 - Comércio atacadista de outros equipamentos e artigos de uso pessoal e doméstico não especificados anteriormente
- CNAE Nº 4671-1/00 - Comércio atacadista de madeira e produtos derivados
- CNAE Nº 4672-9/00 - Comércio atacadista de ferragens e ferramentas
- CNAE Nº 4673-7/00 - Comércio atacadista de material elétrico
- CNAE Nº 4679-6/01 - Comércio atacadista de tintas, vernizes e similares
- CNAE Nº 4679-6/02 - Comércio atacadista de marmores e granitos
- CNAE Nº 4679-6/03 - Comércio atacadista de vidros, espelhos e vitrais
- CNAE Nº 4679-6/04 - Comércio atacadista especializado de materiais de construção não especificados anteriormente
- CNAE Nº 4683-4/00 - Comércio atacadista de defensivos agrícolas, adubos, fertilizantes e corretivos do solo
- CNAE Nº 4684-2/01 - Comércio atacadista de resinas e elastômeros
- CNAE Nº 4684-2/02 - Comércio atacadista de solventes
- CNAE Nº 4684-2/99 - Comércio atacadista de outros produtos químicos e petroquímicos não especificados



**CONTRATO SOCIAL DE CONSTITUIÇÃO DE SOCIEDADE EMPRESÁRIA LIMITADA UNIPessoal**

**CONSTRULUZ COMÉRCIO E SERVIÇOS LTDA**

anteriormente

- CNAE Nº 4686-9/01 - Comércio atacadista de papel e papelão em bruto
- CNAE Nº 471-1-5/00 - Comércio varejista de tintas e materiais para pintura
- CNAE Nº 4763-6/02 - Comércio varejista de artigos esportivos
- CNAE Nº 4930-2/01 - Transporte rodoviário de carga, exceto produtos perigosos e mudanças, municipal, interestadual e internacional
- CNAE Nº 4930-2/02 - Transporte rodoviário de carga, exceto produtos perigosos e mudanças, intermunicipal, interestadual e internacional
- CNAE Nº 4930-2/03 - Transporte rodoviário de produtos perigosos
- CNAE Nº 5250-8/03 - Agenciamento de cargas, exceto para o transporte marítimo
- CNAE Nº 5250-8/04 - Organização logística do transporte de carga
- CNAE Nº 4751-2/01 - Comércio varejista especializado de equipamentos e suprimentos de informática
- CNAE Nº 4751-2/02 - Recarga de cartuchos para equipamentos de informática

**CLÁUSULA IV - DO INÍCIO DAS ATIVIDADES E PRAZO DE DURAÇÃO** (art. 53, III, F, Decreto nº 1.800/96)  
 A sociedade iniciará suas atividades na data do arquivamento deste ato na Junta Comercial do Estado de Goiás e seu prazo de duração é indeterminado.

**CLÁUSULA V - DO CAPITAL** (ART. 997, III e IV e ART. 1.052 e 1.055, CC)  
 O capital será de R\$ 100.000,00 (cem mil reais), dividido em 100.000 quotas, no valor nominal de R\$ 1,00 (um real) cada uma, formado por 100.000,00 (cem mil reais) em moeda corrente em R\$.  
**Parágrafo único.** O capital encontra-se subscrito e integralizado pelos sócios da seguinte forma:

Nome do Sócio	Qtd Quotas	Valor Em R\$	%
PLINIO DA SILVA SOUZA	100000	100.000,00	100,00
<b>TOTAL</b>	<b>100000</b>	<b>100.000,00</b>	<b>100,00</b>

**CLÁUSULA VI - DA ADMINISTRAÇÃO** (ART. 997, VI; 1.013, 1.015; 1.064, CC)  
 A administração da sociedade será exercida pelo sócio **PLINIO DA SILVA SOUZA** que representará legalmente a sociedade e poderá praticar todo e qualquer ato de gestão pertinente ao objeto social.

**Parágrafo único.** Não constituindo o objeto social a alienação ou a oneração de bens imóveis depende de autorização da maioria.

**CLÁUSULA VII - DO BALANÇO PATRIMONIAL** (art. 1.065, CC)  
 Ao término de cada exercício, em 31 de Dezembro, o administrador prestará contas justificadas de sua administração, procedendo à elaboração do inventário, do balanço patrimonial e do balanço de resultado econômico, cabendo ao empresário, os lucros ou perdas apuradas.

**CLÁUSULA VIII - DECLARAÇÃO DE DESIMPEDIMENTO DE ADMINISTRADOR** (art. 1.011, § 1º CC e art. 37, II da Lei nº 8.934 de 1994)

O Administrador declara, sob as penas da lei, de que não está impedido de exercer a administração da empresa, por lei especial ou em virtude de condenação criminal, ou por se encontrar sob os efeitos dela, a pena que vede, ainda que temporariamente, o acesso a cargos públicos, ou por crime falimentar, de prevaricação, peita ou suborno, concussão, peculato, ou contra a economia popular, contra o sistema financeiro nacional, contra normas de defesa da concorrência, contra as relações de consumo, fé pública, ou a propriedade.

**CLÁUSULA IX - DO PRÓ LABORE**  
 O sócio poderá, fixar uma retratada mensal, a título de pró labore para o sócio administrador, observadas as disposições regulamentares pertinentes.

**CONTRATO SOCIAL DE CONSTITUIÇÃO DE SOCIEDADE EMPRESÁRIA LIMITADA UNIPessoal**

**CONSTRULUZ COMÉRCIO E SERVIÇOS LTDA**

**CLÁUSULA X - DISTRIBUIÇÃO DE LUCROS**

A sociedade poderá levantar balanços intermediários ou intercalares e distribuir os lucros evidenciados nos mesmos.

**CLÁUSULA XI - DA RETIRADA OU FALLECIMENTO DE SÓCIO**

Retirando-se, falecendo ou interditado qualquer sócio, a sociedade continuará suas atividades com os herdeiros, sucessores e o incapaz, desde que autorizado legalmente. Não sendo possível ou inexistindo interesse destes ou do(s) sócio(s) remanescente(s) na continuidade da sociedade, esta será liquidada após a apuração do Balanço Patrimonial na data do evento. O resultado positivo ou negativo será distribuído ou suportado pelos sócios na proporção de suas quotas.

**Parágrafo único** - O mesmo procedimento será adotado em outros casos em que a sociedade se resolve em relação a seu sócio.

**CLÁUSULA XII - DA CESSÃO DE QUOTAS**

As quotas são indivisíveis e não poderão ser cedidas ou transferidas a terceiros sem o consentimento do outro sócio, a quem fica assegurado, em igualdade de condições e preço direito de preferência para a sua aquisição se postas à venda, formalizando, se realizada a cessão delas, a alteração contratual pertinente.

**CLÁUSULA XIII - DA RESPONSABILIDADE**

A responsabilidade de cada sócio é restrita ao valor das suas quotas, mas todos respondem solidariamente pela integralização do capital social.

**CLÁUSULA XIV - DO FORO**

Fica eleito o Foro da Comarca de Goiânia - GO, para qualquer ação fundada neste contrato, renunciando-se a qualquer outro por muito especial que seja.

E, por estarem em perfeito acordo, em tudo que neste instrumento particular for lavrado, obrigam-se a cumprir o presente ato constitutivo, e assinam, o presente instrumento em uma única via que será destinada ao registro e arquivamento na Junta Comercial do Estado de Goiás.

Goiânia - GO, 10 de Junho de 2020

PLINIO DA SILVA SOUZA  
 Sôcio/Administrador







ARTIGOS DE USO PESSOAL E DOMESTICO NAO ESPECIFICADOS ANTERIORMENTE, COMERCIO ATACADISTA DE FERRAGENS E FERRAMENTAS, COMERCIO ATACADISTA DE MATERIAL ELETRICO, COMERCIO ATACADISTA DE TINTAS, VERNIZES E SIMILARES, COMERCIO ATACADISTA DE MARMORES E GRANITOS, COMERCIO ATACADISTA DE VIDROS, ESPELHOS E VITRAIS, COMERCIO ATACADISTA DE RESINAS E ELASTOMEROS, COMERCIO ATACADISTA DE SOLVENTES, COMERCIO ATACADISTA DE OUTROS PRODUTOS QUIMICOS E PETROQUIMICOS NAO ESPECIFICADOS ANTERIORMENTE, COMERCIO ATACADISTA DE PAPEL E PAPELÃO EM BRUTO, COMERCIO VAREJISTA DE TINTAS E MATERIAIS PARA PINTURA, COMERCIO VAREJISTA ESPECIALIZADO DE EQUIPAMENTOS E SUPRIMENTOS DE INFORMATICA, RECARGA DE CARTUCHOS PARA EQUIPAMENTOS DE INFORMATICA, COMERCIO VAREJISTA DE ARTIGOS ESPORTIVOS, TRANSPORTE RODOVIARIO DE CARGA, EXCETO PRODUTOS PERIGOSOS E MUDANCAS, MUNICIPAL, TRANSPORTE RODOVIARIO DE CARGA, EXCETO PRODUTOS PERIGOSOS E MUDANCAS, INTERMUNICIPAL, INTERESTADUAL E INTERNACIONAL, TRANSPORTE RODOVIARIO DE PRODUTOS PERIGOSOS, COMERCIO ATACADISTA ESPECIALIZADO DE MATERIAIS DE CONSTRUCAO NAO ESPECIFICADOS ANTERIORMENTE, AGENCIAMENTO DE CARGAS, EXCETO PARA O TRANSPORTE MARITIMO, ORGANIZACAO LOGISTICA DO TRANSPORTE DE CARGA, COMERCIO ATACADISTA DE CIMENTO, COMERCIO ATACADISTA DE MADEIRA E PRODUTOS DERIVADOS E COMERCIO ATACADISTA DE DEFENSIVOS AGRICOLAS, ADUBOS, FERTILIZANTES E CORRETIVOS DO SOLO, COMERCIO VAREJISTA DE ARTIGOS DE PAPELARIA, COMERCIO ATACADISTA DE PRODUTOS DE HIGIENE, LIMPEZA E CONSERVACAO DOMICILIAR, COMERCIO VAREJISTA DE COSMETICOS, PRODUTOS DE PERFUMARIA E DE HIGIENE PESSOAL E COMERCIO ATACADISTA DE MERCADORIAS EM GERAL, COM PREDOMINANCIA DE INSUMOS AGROPECUARIOS (ESCRITORIO).

E exercerá as seguintes atividades:

4679-6/99 - Comércio atacadista de materiais de construção em geral  
 4329-1/03 - Instalação, manutenção e reparação de elevadores, escadas e esteiras rolantes  
 4674-5/00 - Comércio atacadista de cimento  
 4399-1/01 - Administração de obras  
 4213-8/00 - Obras de urbanização - ruas, praças e calçadas  
 3299-0/03 - Fabricação de letreiros, letreiros e placas de qualquer material, exceto luminosos  
 4120-4/00 - Construção de edifícios  
 4211-1/01 - Construção de rodovias e ferrovias  
 4211-1/02 - Pintura para sinalização em pistas rodoviárias e aeroportos  
 4311-8/02 - Preparação de canteiro e limpeza de terreno  
 4312-6/00 - Perfurações e sondagens  
 4313-4/00 - Obras de terraplenagem  
 4321-5/00 - Instalação e manutenção elétrica  
 4322-3/01 - Instalações hidráulicas, sanitárias e de gás  
 4322-3/02 - Instalação e manutenção de sistemas centrais de ar condicionado, de ventilação e refrigeração  
 4329-1/01 - Instalação de painéis publicitários  
 4329-1/04 - Montagem e instalação de sistemas e equipamentos de iluminação e sinalização em vias públicas, portos e aeroportos  
 4330-4/02 - Instalação de portas, janelas, telas, divisórias e armários embutidos de qualquer material  
 4330-4/04 - Serviços de pintura de edifícios em geral  
 4399-1/02 - Montagem e desmontagem de andaimes e outras estruturas temporárias

4399-1/03 - Obras de alvenaria  
 4399-1/04 - Serviços de operação e fornecimento de equipamentos para transporte e elevação de cargas e pessoas para uso em obras  
 4399-1/05 - Perfuração e construção de poços de água  
 4399-1/99 - Serviços especializados para construção não especificados anteriormente  
 4530-7/01 - Comércio por atacado de peças e acessórios novos para veículos automotores  
 4530-7/02 - Comércio por atacado de pneumáticos e câmaras-de-ar  
 4530-7/03 - Comércio a varejo de peças e acessórios novos para veículos automotores  
 4541-2/01 - Comércio por atacado de motocicletas e motonetas  
 4541-2/02 - Comércio por atacado de peças e acessórios para motocicletas e motonetas  
 4637-1/99 - Comércio atacadista especializado em outros produtos alimentícios não especificados anteriormente  
 4639-7/01 - Comércio atacadista de produtos alimentícios em geral  
 4649-4/08 - Comércio atacadista de produtos de higiene, limpeza e conservação domiciliar  
 4649-4/99 - Comércio atacadista de outros equipamentos e artigos de uso pessoal e doméstico não especificados anteriormente  
 4671-1/00 - Comércio atacadista de madeira e produtos derivados  
 4672-9/00 - Comércio atacadista de ferragens e ferramentas  
 4673-7/00 - Comércio atacadista de material elétrico  
 4679-6/01 - Comércio atacadista de tintas, vernizes e similares  
 4679-6/02 - Comércio atacadista de mármore e granitos  
 4679-6/03 - Comércio atacadista de vidros, espelhos e vitrais  
 4679-6/04 - Comércio atacadista especializado de materiais de construção não especificados anteriormente  
 4683-4/00 - Comércio atacadista de defensivos agrícolas, adubos, fertilizantes e corretivos do solo  
 4684-2/01 - Comércio atacadista de resinas e elastômeros  
 4684-2/02 - Comércio atacadista de solventes  
 4684-2/99 - Comércio atacadista de outros produtos químicos e petroquímicos não especificados anteriormente  
 4686-9/01 - Comércio atacadista de papel e papéis em bruto  
 4692-3/00 - Comércio atacadista de mercadorias em geral, com predominância de insumos agropecuários  
 4741-5/00 - Comércio varejista de tintas e materiais para pintura  
 4761-0/03 - Comércio varejista de artigos de papelaria  
 4763-6/02 - Comércio varejista de artigos esportivos  
 4772-5/00 - Comércio varejista de cosméticos, produtos de perfumaria e de higiene pessoal  
 4930-2/01 - Transporte rodoviário de carga, exceto produtos perigosos e mudanças, municipal  
 4930-2/02 - Transporte rodoviário de carga, exceto produtos perigosos e mudanças, intermunicipal, interestadual e internacional  
 4930-2/03 - Transporte rodoviário de produtos perigosos  
 5250-8/03 - Agenciamento de cargas, exceto para o transporte marítimo  
 5250-8/04 - Organização logística do transporte de carga  
 4751-2/01 - Comércio varejista especializado de equipamentos e suprimentos de informática  
 4751-2/02 - Recarga de cartuchos para equipamentos de informática



**CONSOLIDADAÇÃO DO CONTRATO SOCIAL**  
**SOCIEDADE EMPRESÁRIA LIMITADA UNIPESSOAL**  
**CONSTRULUZ COMÉRCIO E SERVIÇOS LTDA**  
**CNPJ/MF: 37.386.859/0001-90**

**PLÍNIO DA SILVA SOUZA**, brasileiro, natural de Goiânia-GO, casado sob regime de comunhão parcial de bens, empresário, nascido em 10/08/1987, residente e domiciliado à Rua José Alves Pereira, SNº, Quadra 11, Lote 10, Residencial Kátia, CEP: 74395-275, Goiânia-GO, portador do CPF(MF) nº 027.050.171-19 e Carteira Nacional de Habilitação nº 03713278409, expedida pelo DETRAN/GO. Único sócio da sociedade empresária limitada unipessoal **CONSTRULUZ COMÉRCIO E SERVIÇOS LTDA**, com sede na **Rua MDV 29, nº 199, Quadra 48, Lote 14, Loteamento Moinho dos Ventos, Goiânia-GO, CEP: 74371-520**, inscrita no CNP-J/MF sob o nº **37.386.859/0001-90**, registrada na Junta Comercial do Estado de Goiás em **11/06/2020** sob o NIRE **52204921433**, mediante este instrumento, resolvem de comum acordo proceder com a presente alteração e consolidar o seu contrato social mediante as seguintes cláusulas:

**Cláusula Primeira – Nome Empresarial**

A sociedade empresária unipessoal gira sob o nome empresarial de **CONSTRULUZ COMÉRCIO E SERVIÇOS LTDA**, e com o nome de fantasia **CONSTRULUZ**, considerando a disposição constante do parágrafo único do art. 1.052 do Código Civil, incluído pela Medida Provisória nº 881, de 30 de abril de 2019, que possibilita que uma única pessoa constitua o quadro societário de uma sociedade limitada.

**Cláusula Segunda – Sede e Filiais**

A empresa tem sua sede estabelecida à **Rua MDV 29, nº 199, Quadra 48, Lote 14, Loteamento Moinho dos Ventos, Goiânia-GO, CEP: 74371-520**, podendo todavia, estabelecer filiais, agência ou sucursais em qualquer ponto do território nacional ou fora dele mediante alteração assinada por todos os sócios.

**Cláusula Terceira – Objeto Social**

O OBJETIVO EMPRESARIAL QUE NÃO POSSUIRA ESTOQUES, POIS SO VENDERÁ ATRAVÉS DE CONCORRENCIAS PÚBLICAS, LICITAÇÕES, TOMADA DE PREÇO, CARTA CONVITE, PREGÕES PRESENCIAIS E ELETRONICOS COMERCIO ATACADISTA DE MATERIAIS DE CONSTRUCAO EM GERAL, FABRICACAO DE LETRAS, LETREIROS E PLACAS DE QUALQUER MATERIAL, EXCETO LUMINOSOS, CONSTRUCAO DE EDIFICIOS, CONSTRUCAO DE RODOVIAS E FERROVIAS, PINTURA PARA SINALIZACAO EM PISTAS RODOVIARIAS E AEROPORTOS, OBRAS DE URBANIZACAO - RUAS, PRACAS E CALÇADAS, PREPARACAO DE CANTEIRO E LIMPEZA DE TERRENO, PERFURACOES E SONDAGENS, OBRAS DE TERRAPLENAGEM, INSTALACAO E MANUTENCAO ELETRICA, INSTALACOES HIDRAULICAS, SANITARIAS E DE GAS, INSTALACAO E MANUTENCAO DE SISTEMAS CENTRAIS DE AR CONDICIONADO, DE VENTILACAO E REFRIGERACAO, INSTALACAO DE PAINELIS PUBLICITARIOS, INSTALACAO, MANUTENCAO E REPARACAO DE ELEVADORES, ESCADAS E ESTEIRAS ROLANTES, MONTAGEM E INSTALACAO DE SISTEMAS E EQUIPAMENTOS DE ILUMINACAO E SINALIZACAO EM VIAS PUBLICAS, PORTOS E AEROPORTOS, INSTALACAO DE PORTAS, JANELAS, TETOS, DIVISORIAS E ARMARIOS EMBUTIDOS DE QUALQUER MATERIAL, SERVICOS DE PINTURA DE

EDIFICIOS EM GERAL, ADMINISTRACAO DE OBRAS, MONTAGEM E DESMONTAGEM DE ANDAIMES E OUTRAS ESTRUTURAS TEMPORARIAS, OBRAS DE ALVENARIA, SERVICOS DE OPERACAO E FORNECIMENTO DE EQUIPAMENTOS PARA TRANSPORTE E ELEVACAO DE CARGAS E PESSOAS PARA USO EM OBRAS, PERFURACAO E CONSTRUCAO DE POÇOS DE AGUA, SERVICOS ESPECIALIZADOS PARA CONSTRUCAO NAO ESPECIFICADOS ANTERIORMENTE, COMERCIO POR ATACADO DE PECAS E ACESSORIOS NOVOS PARA VEICULOS AUTOMOTORES, COMERCIO POR ATACADO DE PNEUMATICOS E CAMARAS-DE-AR, COMERCIO A VAREJO DE PECAS E ACESSORIOS NOVOS PARA VEICULOS AUTOMOTORES, COMERCIO POR ATACADO DE MOTOCICLETAS E MOTONETAS, COMERCIO POR ATACADO DE PECAS E ACESSORIOS PARA MOTOCICLETAS E MOTONETAS, COMERCIO ATACADISTA ESPECIALIZADO EM OUTROS PRODUTOS ALIMENTICIOS NAO ESPECIFICADOS ANTERIORMENTE, COMERCIO ATACADISTA DE PRODUTOS ALIMENTICIOS EM GERAL, COMERCIO ATACADISTA DE OUTROS EQUIPAMENTOS E ARTIGOS DE USO PESSOAL E DOMESTICO NAO ESPECIFICADOS ANTERIORMENTE, COMERCIO ATACADISTA DE FERRAGENS E FERRAMENTAS, COMERCIO ATACADISTA DE MATERIAL ELETRICO, COMERCIO ATACADISTA DE TINTAS, VERNIZES E SIMILARES, COMERCIO ATACADISTA DE MARMORES E GRANITOS, COMERCIO ATACADISTA DE VIDROS, ESPELHOS E VITRAIS, COMERCIO ATACADISTA DE RESINAS E ELASTOMEROS, COMERCIO ATACADISTA DE SOLVENTES, COMERCIO ATACADISTA DE OUTROS PRODUTOS QUIMICOS E PETROQUIMICOS NAO ESPECIFICADOS ANTERIORMENTE, COMERCIO ATACADISTA DE PAPEL E PAPELÃO EM BRUTO, COMERCIO VAREJISTA DE TINTAS E MATERIAIS PARA PINTURA, COMERCIO VAREJISTA ESPECIALIZADO DE EQUIPAMENTOS E SUPRIMENTOS DE INFORMATICA, RECARGA DE CARTUCHOS PARA EQUIPAMENTOS DE INFORMATICA, COMERCIO VAREJISTA DE ARTIGOS ESPORTIVOS, TRANSPORTE RODOVIARIO DE CARGA, EXCETO PRODUTOS PERIGOSOS E MUDANCAS, MUNICIPAL, TRANSPORTE RODOVIARIO DE CARGA, EXCETO PRODUTOS PERIGOSOS E MUDANCAS, INTERMUNICIPAL, INTERESTADUAL E INTERNACIONAL, TRANSPORTE RODOVIARIO DE PRODUTOS PERIGOSOS, COMERCIO ATACADISTA ESPECIALIZADO DE MATERIAIS DE CONSTRUCAO NAO ESPECIFICADOS ANTERIORMENTE, AGENCIAMENTO DE CARGAS, EXCETO PARA O TRANSPORTE MARITIMO, ORGANIZACAO LOGISTICA DO TRANSPORTE DE CARGA, COMERCIO ATACADISTA DE CIMENTO, COMERCIO ATACADISTA DE MADEIRA E PRODUTOS DERIVADOS E COMERCIO ATACADISTA DE DEFENSIVOS AGRICOLAS, ADUBOS, FERTILIZANTES E CORRETIVOS DO SOLO, COMERCIO VAREJISTA DE ARTIGOS DE PAPELARIA, COMERCIO ATACADISTA DE PRODUTOS DE HIGIENE, LIMPEZA E CONSERVACAO DOMICILIAR, COMERCIO VAREJISTA DE COSMETICOS, PRODUTOS DE PERFUMARIA E DE HIGIENE PESSOAL E COMERCIO ATACADISTA DE MERCADORIAS EM GERAL, COM PREDOMINANCIA DE INSUMOS AGROPECUARIOS (ESCRITORIO).

E exercerá as seguintes atividades:

4679-6/99 - Comércio atacadista de materiais de construção em geral  
 4329-1/03 - Instalação, manutenção e reparação de elevadores, escadas e esteiras rolantes  
 4674-5/00 - Comércio atacadista de cimento  
 4399-1/01 - Administração de obras  
 4213-8/00 - Obras de urbanização - ruas, praças e calçadas  
 3299-0/03 - Fabricação de letras, letreiros e placas de qualquer material, exceto luminosos  
 4120-4/00 - Construção de edifícios  
 4211-1/01 - Construção de rodovias e ferrovias  
 4211-1/02 - Pintura para sinalização em pistas rodoviárias e aeroportos



- 4311-8/02 - Preparação de canteiro e limpeza de terreno  
 4312-6/00 - Perfurações e sondagens  
 4313-4/00 - Obras de terraplenagem  
 4321-5/00 - Instalação e manutenção elétrica  
 4322-3/01 - Instalações hidráulicas, sanitárias e de gás  
 4322-3/02 - Instalação e manutenção de sistemas centrais de ar condicionado, de ventilação e refrigeração  
 4329-1/01 - Instalação de painéis publicitários  
 4329-1/04 - Montagem e instalação de sistemas e equipamentos de iluminação e sinalização em vias públicas, portos e aeroportos  
 4330-4/02 - Instalação de portas, janelas, telas, divisórias e armários embutidos de qualquer material  
 4330-4/04 - Serviços de pintura de edifícios em geral  
 4399-1/02 - Montagem e desmontagem de andaimes e outras estruturas temporárias  
 4399-1/03 - Obras de alvenaria  
 4399-1/04 - Serviços de operação e fornecimento de equipamentos para transporte e elevação de cargas e pessoas para uso em obras  
 4399-1/05 - Perfuração e construção de poços de água  
 4399-1/99 - Serviços especializados para construção não especificados anteriormente  
 4530-7/01 - Comércio por atacado de peças e acessórios novos para veículos automotores  
 4530-7/02 - Comércio por atacado de pneumáticos e câmaras-de-ar  
 4530-7/03 - Comércio a varejo de peças e acessórios novos para veículos automotores  
 4541-2/01 - Comércio por atacado de motocicletas e motonetas  
 4541-2/02 - Comércio por atacado de peças e acessórios para motocicletas e motonetas  
 4637-1/99 - Comércio atacadista especializado em outros produtos alimentícios não especificados anteriormente  
 4639-7/01 - Comércio atacadista de produtos alimentícios em geral  
 4649-4/08 - Comércio atacadista de produtos de higiene, limpeza e conservação domiciliar  
 4649-4/99 - Comércio atacadista de outros equipamentos e artigos de uso pessoal e doméstico não especificados anteriormente  
 4671-1/00 - Comércio atacadista de madeira e produtos derivados  
 4672-9/00 - Comércio atacadista de ferragens e ferramentas  
 4673-7/00 - Comércio atacadista de material elétrico  
 4679-6/01 - Comércio atacadista de tintas, vernizes e similares  
 4679-6/02 - Comércio atacadista de mármore e granitos  
 4679-6/03 - Comércio atacadista de vidros, espelhos e vitrais  
 4679-6/04 - Comércio atacadista especializado de materiais de construção não especificados anteriormente  
 4683-4/00 - Comércio atacadista de defensivos agrícolas, adubos, fertilizantes e corretivos do solo  
 4684-2/01 - Comércio atacadista de resinas e elastômeros  
 4684-2/02 - Comércio atacadista de solventes  
 4684-2/99 - Comércio atacadista de outros produtos químicos e petroquímicos não especificados anteriormente  
 4686-9/01 - Comércio atacadista de papel e papelão em bruto  
 4692-3/00 - Comércio atacadista de mercadorias em geral, com predominância de insumos agropecuários  
 4741-5/00 - Comércio varejista de tintas e materiais para pintura  
 4761-0/03 - Comércio varejista de artigos de papelaria

- 4763-6/02 - Comércio varejista de artigos esportivos  
 4772-5/00 - Comércio varejista de cosméticos, produtos de perfumaria e de higiene pessoal  
 4930-2/01 - Transporte rodoviário de carga, exceto produtos perigosos e mudanças, municipal  
 4930-2/02 - Transporte rodoviário de carga, exceto produtos perigosos e mudanças, intermunicipal, interestadual e internacional  
 4930-2/03 - Transporte rodoviário de produtos perigosos  
 5250-8/03 - Agenciamento de cargas, exceto para o transporte marítimo  
 5250-8/04 - Organização logística do transporte de carga  
 4751-2/01 - Comércio varejista especializado de equipamentos e suprimentos de informática  
 4751-2/02 - Recarga de cartuchos para equipamentos de informática

#### **Cláusula Quarta – Prazo de Duração**

O prazo de duração da empresa é por tempo indeterminado, teve o início de suas atividades em 11/06/2020, sendo que, sua dissolução e extinção, de forma extrajudicial, poderão se dar por qualquer das circunstâncias citadas no artigo 1.033 da Lei 10.406/02.

#### **Cláusula Quinta – Capital Social**

O Capital Social é de R\$ 100.000,00 (Cem mil reais), dividido em 100.000 (Cem mil) quotas no valor de R\$ 1,00 (um real) cada uma, totalmente subscrito e integralizado em moeda corrente nacional pelo sócio, da seguinte forma:

	Nº de		Valor	Capital Integralizado
	Quotas	Unitário		
Único Sócio	100.000	R\$ 1,00	R\$ 100.000,00	
<b>PLINIO DA SILVA SOUZA</b>	100.000	R\$ 1,00	R\$ 100.000,00	
Total				

#### **Cláusula Sexta – Quotas da Sociedade**

As quotas da sociedade unipessoal são indivisíveis e não poderão ser cedidas ou transferidas a terceiros no todo ou em parte, sem prévio e expresso consentimento do outro sócio, a quem fica assegurado, em igualdade de condições e preço, direito de preferência para sua aquisição, se postas à venda, formalizando, se realizada a cessão delas, a alteração contratual pertinente.

#### **Cláusula Sétima – Responsabilidade**

A responsabilidade do sócio único é restrita ao valor de suas quotas, mas todas respondem solidariamente pela integralização do capital social.

#### **Cláusula Oitava – Administração e Pro Labore**

A administração da sociedade unipessoal será exercida pelo sócio único administrador **PLINIO DA SILVA SOUZA**, com os poderes e atribuições de representação ativa e passiva na sociedade, judicial e extrajudicialmente, podendo praticar todos os atos compreendidos no objeto social, sempre de interesse da sociedade, autorizado o uso do nome empresarial, vedado, no entanto, fazê-lo em atividades estranhas ao interesse social ou assumir obrigações seja em favor de qualquer dos quotistas ou de terceiros.

**Parágrafo Primeiro** – Fica facultada a nomeação de administradores não pertencentes ao quadro societário, desde que aprovada por 2/3 dos sócios, nos termos da Lei nº 10.046/2002 do Código Civil.





**Parágrafo Segundo** – No exercício da administração, os administradores terão direito a uma retratada mensal, a título de pró-labore, cujo valor será definido de comum acordo entre os sócios.

**Clausula Nona – Exercício Social, Balanço Patrimonial dos Lucros e Perdas**

O exercício social encerrará em 31 de dezembro de cada ano, quando o administrador prestará contas justificadas de sua administração, procedendo à elaboração do inventário, do balanço patrimonial e do resultado econômico, cabendo ao sócios os lucros ou perdas apurados, podendo essa atribuição ocorrer de forma desproporcional à participação de cada sócio, desde que formalizadas através de ata específica. Nos quatro meses seguintes ao término do exercício social, os sócios deliberarão sobre as contas e designarão administrador quando for o caso.

**Clausula Décima – Retirada ou Falecimento de Sócio**

Retirando-se, falecendo ou interditado qualquer sócio, a sociedade não se dissolverá, continuará suas atividades com herdeiros, sucessores e o incapaz, desde que autorizado legalmente. Inexistindo interesse na continuidade da sociedade esta será liquidada após a apuração do Balanço Patrimonial na data do evento. O resultado positivo ou negativo será distribuído ou suportado pelos sócios na proporção de suas quotas. Em nenhuma hipótese a sociedade poderá continuar com apenas um sócio por mais de 180 (cento e oitenta) dias. Parágrafo Único – O mesmo procedimento será adotado em outros casos em que a sociedade se resolve em relação a seu sócio.

**Clausula Décima Primeira – Desimpedimento**

O administrador declara, sob as penas da Lei, que não está impedido de exercer a administração da sociedade, por lei especial ou em virtude de condenação criminal, ou por se encontrar sobre os efeitos dela, a pena que vede, ainda que temporariamente, o acesso a cargos públicos, ou por crime falimentar, de prevaricação, peita ou suborno, concussão, peculato ou contra a economia popular, contra o sistema financeiro nacional, contra normas de defesa da concorrência, contra as relações de consumo, fe pública ou propriedade. (Art. 1.011, §1º, CC/2002).

**Clausula Décima Segunda – Foro**

Fica eleito o foro da cidade de Goiânia – GO, para o exercício e o cumprimento dos direitos e obrigações resultantes deste contrato.

E, por estarem justos e contratados assinam a presente alteração em via única, para que produza todos os efeitos legais.

Goiânia-Goiás, 11 de Maio de 2021.

**PLINIO DA SILVA SOUZA**  
Sócio-Administrador

**ASSINATURA ELETRÔNICA**

Certificamos que o ato da empresa CONSTRULUZ COMÉRCIO E SERVIÇOS LTDA consta assinado digitalmente por:

IDENTIFICAÇÃO DO(S) ASSINANTE(S)	
CPF	Nome
02705017119	PLINIO DA SILVA SOUZA

1088

CRÉDITO O REGISTRO EM 12/05/2021 11:39:30M N° 20215655049  
PROTOCOLO 215649049 DE 12/05/2021.  
CODIGO DE VERIFICACAO 12103111783. CHEF DA SEDE 37386559000190  
NIFPK 3220492141J COM REITOS DO REGISTRO EM 12.05/2022  
CONSTRULUZ COMERCIO E SERVIÇOS LTDA



PÁDIA JUREZ LOBO VELOSO ROSSI  
SECRETARIA GERAL  
www.porcaldomplussubdergoiano.gov.br



## CONSTRULUZ COMERCIO E SERVIÇOS LTDA

### 2ª (SEGUNDA) ALTERAÇÃO CONTRATUAL E CONSOLIDAÇÃO DO CONTRATO SOCIAL

**PLINIO DA SILVA SOUZA**, brasileiro, casado em comunhão parcial de bens, Empresário, nascido em 10/08/1987, residente e domiciliado à Rua José Alves Pereira Qd.11 Lt.10, Residencial Kátia, Goiânia-GO, CEP 74.395-275, titular da Carteira de Habilitação nº. 03713278409, e do CPF nº. 027.050.171-19.

Único sócio componente da sociedade empresarial limitada, denominada **CONSTRULUZ COMERCIO E SERVIÇOS LTDA**, com registro na JUCEG (Junta Comercial de Goiás) sob o n.º 5220491433, inscrito no CNPJ n.º 37.386.859/0001-90 com sede à Rua MDV 29, n. 199 Qd.48 Lt.14, Loteamento Moinho dos Ventos, Goiânia-GO, CEP 74.371-520. RESOLVE, de comum e pleno acordo e na melhor forma de direito, alterar o instrumento vigente e o fazem pelas cláusulas e condições seguintes:

**CLÁUSULA PRIMEIRA:** O socio **PLINIO DA SILVA SOUZA**, neste ato cede e transfere suas cotas para o Sócio ora admitido o Sr. **DANILO SOUZA SILVA**, brasileiro, solteiro, Empresário, nascido em 11/09/1990, residente e domiciliado à Rua MDV 29, Qd.48 Lt.14 Casa 02, Loteamento Moinho dos Ventos, Goiânia-GO, CEP 74.371-520, titular da Carteira de Identidade nº. 5608952 PC-GO, e do CPF nº. 753.262.801-91, declara ter recebido todos os seus direitos e haveres. Ficando o Capital assim dividido:

SÓCIOS	QTD.	VLR.UNIT	R\$	%
DANILO SOUZA SILVA	100.000	1,00	100.000,00	100
TOTAL	100.000	1,00	100.000,00	100

**CLÁUSULA SEGUNDA:** A sociedade será administrada pelo sócio **DANILO SOUZA SILVA**, cabendo-lhe praticar os atos referentes à gestão social, representar a sociedade judicial e extrajudicialmente, e cabendo-lhe ainda o direito de tudo aquilo que julgar de interesse da sociedade, não podendo em hipótese alguma delegar o nome da sociedade e nem usa-la em negócios alheio ao seu objetivo, tais como: avais, abonos ou fianças em favor de terceiros.

**CLÁUSULA TERCEIRA:** O administrador declara sob as penas da Lei, que não está incurso em qualquer dos crimes previstos em Lei ou nas restrições legais que possam impedi-los de exercer atividades de administração de sociedade empresária, conforme art. 1011, §1º, do Código Civil.

**CLÁUSULA QUARTA:** A Razão social passa a ser: **CONSTRUTIVA COMERCIO E SERVIÇOS LTDA** e Nome Fantasia: **CONSTRUTIVA**

## CONSOLIDAÇÃO DO CONTRATO SOCIAL

**CLÁUSULA PRIMEIRA:** A empresa é regida sob a denominação social de: **CONSTRUTIVA COMERCIO E SERVIÇOS LTDA**, e nome fantasia **CONSTRUTIVA**

**CLÁUSULA SEGUNDA:** A sede social da empresa é à Rua MDV 29, n. 199 Qd.48 Lt.14, Loteamento Moinho dos Ventos, Goiânia-GO, CEP 74.371-520

**CLÁUSULA TERCEIRA:** O objetivo social é: **O OBJETIVO EMPRESARIAL QUE NAO POSSUIRA ESTOQUES, POIS SO VENDERIA ATRAVES DE CONCORRENCIAS PUBLICAS, LICITAÇÕES, TOMADA DE PREÇO, CARTA CONVITE, PREGOES PRESENCIAIS E ELETRONICOS COMERCIO ATACADISTA DE MATERIAIS DE CONSTRUCAO EM GERAL, FABRICACAO DE LETRAS, LETREIROS E PLACAS DE QUALQUER MATERIAL, EXCETO LUMINOSOS, CONSTRUCAO DE EDIFICIOS, CONSTRUCAO DE RODOVIAS E FERROVIAS, PINTURA PARA SINALIZACAO EM PISTAS RODOVIARIAS E AEROPORTOS, OBRAS DE URBANIZACAO - RUAS, PRACAS E CALÇADAS, PREPARACAO DE CANTEIRO E LIMPEZA DE TERRENO, PERFURACOES E SONDAGENS, OBRAS DE TERRAPLENAGEM, INSTALACAO E MANUTENCAO ELETRICA, INSTALACOES HIDRAULICAS, SANITARIAS E DE GAS, INSTALACAO E MANUTENCAO DE SISTEMAS CENTRAIS DE AR CONDICIONADO, DE VENTILACAO E REFRIGERACAO, INSTALACAO DE PAINÉIS PUBLICITARIOS, INSTALACAO, MANUTENCAO E REPARACAO DE ELEVADORES, ESCADAS E ESTEIRAS ROLANTES, MONTAGEM E INSTALACAO DE SISTEMAS E EQUIPAMENTOS DE ILUMINACAO E SINALIZACAO EM VIAS PUBLICAS, PORTOS E AEROPORTOS, INSTALACAO DE PORTAS, JANELAS, TETOS, DIVISORIAS E ARMARIOS EMBUTIDOS DE QUALQUER MATERIAL, SERVICOS DE PINTURA DE EDIFICIOS EM GERAL, ADMINISTRACAO DE OBRAS, MONTAGEM E DESMONTAGEM DE ANDAIMES E OUTRAS ESTRUTURAS TEMPORARIAS, OBRAS DE ALVENARIA, SERVICOS DE OPERACAO E FORNECIMENTO DE EQUIPAMENTOS PARA TRANSPORTE E ELEVACAO DE CARGAS E PESSOAS PARA USO EM OBRAS, PERFURACAO E CONSTRUCAO DE POCOS DE AGUA, SERVICOS ESPECIALIZADOS PARA CONSTRUCAO NAO ESPECIFICADOS ANTERIORMENTE, COMERCIO POR ATACADO DE PECAS E ACESSORIOS NOVOS PARA VEICULOS AUTOMOTORES, COMERCIO POR ATACADO DE PNEUMATICOS E CAMARAS-DE-AR, COMERCIO A VAREJO DE PECAS E ACESSORIOS NOVOS PARA VEICULOS AUTOMOTORES, COMERCIO POR ATACADO DE MOTOCICLETAS E MOTONETAS, COMERCIO POR ATACADO DE PECAS E ACESSORIOS PARA MOTOCICLETAS E MOTONETAS, COMERCIO ATACADISTA ESPECIALIZADO EM OUTROS PRODUTOS ALIMENTICIOS NAO ESPECIFICADOS ANTERIORMENTE, COMERCIO ATACADISTA DE PRODUTOS ALIMENTICIOS EM GERAL, COMERCIO ATACADISTA DE OUTROS EQUIPAMENTOS E ARTIGOS DE USO PESSOAL E DOMESTICO NAO ESPECIFICADOS ANTERIORMENTE, COMERCIO ATACADISTA DE FERRAGENS E FERRAMENTAS, COMERCIO ATACADISTA DE MATERIAL ELETRICO, COMERCIO ATACADISTA DE TINTAS, VERNIZES E SIMILARES, COMERCIO ATACADISTA DE MARMORES E GRANITOS, COMERCIO ATACADISTA**



DE VIDROS, ESPELHOS E VITRAIS, COMERCIO ATACADISTA DE RESINAS E ELASTOMEROS, COMERCIO ATACADISTA DE SOLVENTES, COMERCIO ATACADISTA DE OUTROS PRODUTOS QUIMICOS E PETROQUIMICOS NAO ESPECIFICADOS ANTERIORMENTE, COMERCIO ATACADISTA DE PAPEL E PAPELÃO EM BRUTO, COMERCIO VAREJISTA DE TINTAS E MATERIAIS PARA PINTURA, COMERCIO VAREJISTA ESPECIALIZADO DE EQUIPAMENTOS E SUPRIMENTOS DE INFORMATICA, RECARGA DE CARTUCHOS PARA EQUIPAMENTOS DE INFORMATICA, COMERCIO VAREJISTA DE ARTIGOS ESPORTIVOS, TRANSPORTE RODOVIARIO DE CARGA, EXCETO PRODUTOS PERIGOSOS E MUDANCAS, MUNICIPAL, TRANSPORTE RODOVIARIO DE CARGA, EXCETO PRODUTOS PERIGOSOS E MUDANCAS, INTERMUNICIPAL, INTERSTADUAL E INTERNACIONAL, TRANSPORTE RODOVIARIO DE PRODUTOS PERIGOSOS, COMERCIO ATACADISTA ESPECIALIZADO DE MATERIAIS DE CONSTRUCAO NAO ESPECIFICADOS ANTERIORMENTE, AGENCIAMENTO DE CARGAS, EXCETO PARA O TRANSPORTE MARITIMO, ORGANIZACAO LOGISTICA DO TRANSPORTE DE CARGA, COMERCIO ATACADISTA DE CIMENTO, COMERCIO ATACADISTA DE MADEIRA E PRODUTOS DERIVADOS E COMERCIO ATACADISTA DE DEFENSIVOS AGRICOLAS, ADUBOS, FERTILIZANTES E CORRETIVOS DO SOLO, COMERCIO VAREJISTA DE ARTIGOS DE PAPELARIA, COMERCIO ATACADISTA DE PRODUTOS DE HIGIENE, LIMPEZA E CONSERVACAO DOMICILIAR, COMERCIO VAREJISTA DE COSMETICOS, PRODUTOS DE PERFUMARIA E DE HIGIENE PESSOAL E COMERCIO ATACADISTA DE MERCADORIAS EM GERAL, COM PREDOMINANCIA DE INSUMOS AGROPECUARIOS (ESCRITORIO).

CLÁUSULA QUARTA: O capital social é de R\$ 100.000,00 (Cem mil reais), divididos em 100.000 (Cema mil) cotas no valor nominal de R\$1,00 (um real) cada uma, totalmente integralizados em moeda corrente do país, e assim distribuídos entre os sócios:

SÓCIOS	QTD.	VLR,UNIT	R\$	%
DANILO SOUZA SILVA	100.000	1,00	100.000,00	100
TOTAL	100.000	1,00	100.000,00	100

CLÁUSULA QUINTA: A sociedade teve início de suas atividades em 11/06/2020 e seu prazo de duração é por tempo indeterminado.

CLÁUSULA SEXTA: As cotas são indivisíveis em relação à sociedade e não poderão ser cedidas ou transferidas a terceiros sem o consentimento do outro sócio, a quem fica assegurado em igualdade de condições e preço, o direito de preferência para sua aquisição, se postas à venda, formalizado, se realizada a cessão delas, a alteração contratual pertinente.

CLÁUSULA SÉTIMA: A responsabilidade dos sócios é nos termos do Artigo 1.052 da Lei nº. 10.406 de 10/01/2002, restrita ao valor de suas cotas, e todos respondem solidariamente pela integralização do Capital Social.

CLÁUSULA OITAVA: A sociedade é administrada pelo sócio DANILO SOUZA SILVA, cabendo-lhe praticar os atos referentes à gestão social, representar a sociedade judicial e extrajudicialmente, e cabendo-lhe ainda o direito de tudo aquilo que julgar de interesse da sociedade, não podendo em hipótese alguma delegar o nome da sociedade e nem usá-la em negócios alheios ao seu objetivo, tais como: avais, abonos ou fianças em favor de terceiros.

CLÁUSULA NONA: O exercício social coincidirá com o ano civil, devendo a 31 de dezembro de cada ano, ser procedido um Balanço Geral da sociedade, obedecendo as prescrições legais e técnicas pertinentes à matéria.

CLÁUSULA DÉCIMA: Nos quatro meses seguintes ao término do exercício social, os sócios deliberarão sobre as contas, perdas, respondendo cada sócia na proporção de suas cotas, e designarão administradora quando for o caso.

CLÁUSULA DÉCIMA-PRIMEIRA: Somente o sócio ALBINO LUIZ DE AGUIAR fará uma retirada mensal a título de Pró-Labore, fixada entre eles e permitida pela legislação em vigor que será levado a débito da conta de despesas gerais da sociedade.

CLÁUSULA DÉCIMA-SEGUNDA: Em caso de falecimento, interdição, exclusão ou retirada de qualquer das sócias, na hipótese em que, nos termos da Lei e deste contrato a sociedade não se dissolva, seus haveres serão apurados com base no último levantamento patrimonial atualizado, e, serão pagos a quem de direito, no prazo de 06 (seis) dias da data do evento que legitime tal pagamento, em 06 (seis) parcelas mensais e sucessivas.

CLÁUSULA DÉCIMA-TERCEIRA: O administrador declara sob as penas da Lei, que não está incurso em qualquer dos crimes previstos em Lei ou nas restrições legais que possam impedir-lhos de exercer atividades de administração de sociedade empresária, conforme art. 1011, §1º, do Código Civil.

CLÁUSULA DÉCIMA-QUARTA: Para o exercício da administração da sociedade, a sócia ficará dispensada de prestar caução ou depósito.

CLÁUSULA DÉCIMA-QUINTA: São expressamente vedados e sendo nulos e inoperantes com relação à sociedade, os atos de quaisquer dos sócios, procuradores ou funcionários que envolverem em obrigações relativas a negócios ou operações estranhas ao objetivo social da empresa, tais como: fianças, avais, endossos ou quaisquer outras garantias em favor de terceiros.

CLÁUSULA DÉCIMA-SEXTA: A sociedade somente poderá ser extinta, por deliberação acordada entre os sócios, sendo que a retirada de qualquer deles, não implicará na dissolução da sociedade, procedendo-se então, a apuração dos haveres, na forma prevista na cláusula 12ª (décima - segunda).



**CLÁUSULA DÉCIMA-SETIMA:** Os lucros líquidos anualmente apurados terão a aplicação que os sócios em comum acordo determinarem, em caso de distribuição, a participação de cada um dos sócios será determinada comum acordo.

**CLÁUSULA DÉCIMA-OITAVA:** Os prejuízos apurados anualmente serão suportados por ambos os sócios, na proporção de suas quotas.

**CLÁUSULA DÉCIMA-NONA:** Em caso de liquidação, os haveres da sociedade serão empregados na quitação das obrigações assumidas por esta e, o remanescente, se houver, será rateado entre os sócios, proporcionalmente ao número de cotas de cada um.

**CLÁUSULA VIGÉSIMA:** A sociedade poderá abrir filiais, sucursais, depósitos e escritórios em qualquer parte do País ou no Exterior.

**CLÁUSULA VIGÉSIMA-PRIMEIRA:** Fica eleito para dirimir as dúvidas e resolverem conflitos e questões oriundas do presente instrumento, o Foro de Goiânia - GO, com renúncia expressa de qualquer outro, por mais privilegiado que se apresente.

E, por estarem assim justos e acordados obrigam-se por si e seus sucessores a cumprir fielmente esse Contrato Social lavrado em VIA ÚNICA.

Goiânia-GO, 01 de setembro de 2022.

DANILO SOUZA SILVA – CPF: 753.262.801-91

PLINIO DA SILVA SOUZA – CPF: 027.050.171-19

## ASSINATURA ELETRÔNICA

Certificamos que o ato da empresa CONSTRUCTIVA COMERCIO E SERVICOS LTDA consta assinado digitalmente por:

IDENTIFICAÇÃO DO(S) ASSINANTE(S)	
CPF/CNPJ	Nome
02705017119	PLINIO DA SILVA SOUZA
75326280191	DANILO SOUZA SILVA



CERTIFICADO O REGISTRO EM 22/09/2022 14:52:30h H 20221661308  
AUTENTICADO 22/09/2022 14:52:30h H 20221661308  
CPF DO DE VERIFICADOR 1222207478 CNPJ DA SEDE 31386659000190  
NOME 5204911433 COM EFEITOS DO REGISTRO EM 01/09/2022  
CONSTRUCTIVA COMERCIO E SERVICOS LTDA

PAULA RIBEIRO LOPES VELOSO POSSI  
SECRETARIA-GERAL  
www.parralidoeptecidadeorgoiane.gov.br

JCSJ



## CONSTRUTIVA COMERCIO E SERVIÇOS LTDA

### 3ª (TERCEIRA) ALTERAÇÃO CONTRATUAL E CONSOLIDAÇÃO DO CONTRATO SOCIAL

DANILO SOUZA SILVA, brasileiro, solteiro, Empresário, nascido em 11/09/1990, residente e domiciliado à Rua MDV 29, Qd.48 Lt.14 Casa 02, Loteamento Moinho dos Ventos, Goiânia-GO, CEP 74.371-520, titular da Carteira de Identidade nº. 5608952 PC-GO, e do CPF nº. 753.262.801-81.

Único sócio componente da sociedade empresarial limitada, denominada CONSTRUTIVA COMERCIO E SERVIÇOS LTDA, com registro na JUCEG (Junta Comercial de Goiás) sob o n.º 52204921433, inscrito no CNPJ n.º 37.386.859/0001-90 com sede à Rua MDV 29, n. 199 Qd.48 Lt.14, Loteamento Moinho dos Ventos, Goiânia-GO, CEP 74.371-520. RESOLVE, de comum e pleno acordo e na melhor forma de direito, alterar o instrumento vigente e o fazem pelas cláusulas e condições seguintes:

CLÁUSULA PRIMEIRA: O capital social terá um acréscimo de R\$ 200.000,00 (Duzentos mil reais) divididos em 200.000 (Duzentas mil quotas) no valor nominal de R\$ 1,00 (Um real) cada, sendo a integralização neste ato e em moeda corrente do País. Passando a totalizar R\$ 300.000,00 (Trezentos mil reais) dividido em 300.000 (Trezentos mil) quotas, no valor nominal de R\$ 1,00 (Um real), cada, totalmente integralizado em moeda corrente do País. Ficando o Capital assim dividido:

SÓCIOS	QTD.	VLR.UNIT	R\$	%
DANILO SOUZA SILVA	300.000	1,00	300.000,00	100
TOTAL	300.000	1,00	300.000,00	100

CLÁUSULA SEGUNDA: A Razão social passa a ser: CONSTRUTIVA COMERCIO E SERVIÇOS LTDA e Nome Fantasia: CONSTRUTIVA COMERCIO E SERVIÇOS

## CONSOLIDAÇÃO DO CONTRATO SOCIAL

CLAUSULA PRIMEIRA: A empresa é regida sob a denominação social de: CONSTRUTIVA COMERCIO E SERVIÇOS LTDA, e nome fantasia CONSTRUTIVA COMERCIO E SERVIÇOS

CLAUSULA SEGUNDA: A sede social da empresa é à Rua MDV 29, n. 199 Qd.48 Lt.14, Loteamento Moinho dos Ventos, Goiânia-GO, CEP 74.371-520

CLAUSULA TERCEIRA: O objetivo social é: O OBJETIVO EMPRESARIAL QUE NAO POSSUIRA ESTOQUES, POIS SO VENDERÁ ATRAVES DE CONCORRENCIAS PUBLICAS, LICITAÇÕES, TOMADA DE PREÇO, CARTA CONVITE, PREGOES PRESENCIAIS E ELETRONICOS COMERCIO ATACADISTA DE MATERIAIS DE CONSTRUCAO EM GERAL, FABRICACAO DE LETRAS, LETREIROS E PLACAS DE QUALQUER MATERIAL, EXCETO LUMINOSOS, CONSTRUCAO DE EDIFICIOS,

CONSTRUCAO DE RODOVIAS E FERROVIAS, PINTURA PARA SINALIZACAO EM PISTAS RODOVIARIAS E AEROPORTOS, OBRAS DE URBANIZACAO - RUAS, PRACAS E CALÇADAS, PREPARACAO DE CANTEIRO E LIMPEZA DE TERRENO, PERFURACOES E SONDAGENS, OBRAS DE TERRAPLENAGEM, INSTALACAO E MANUTENCAO ELETRICA, INSTALACOES HIDRAULICAS, SANITARIAS E DE GAS, INSTALACAO E MANUTENCAO DE SISTEMAS CENTRAIS DE AR CONDICIONADO, DE VENTILACAO E REFRIGERACAO, INSTALACAO DE PAINÉIS PUBLICITARIOS, INSTALACAO, MANUTENCAO E REPARACAO DE ELEVADORES, ESCADAS E ESTEIRAS ROLANTES, MONTAGEM E INSTALACAO DE SISTEMAS E EQUIPAMENTOS DE ILUMINACAO E SINALIZACAO EM VIAS PUBLICAS, PORTOS E AEROPORTOS, INSTALACAO DE PORTAS, JANELAS, TETOS, DIVISORIAS E ARMARIOS EMBUTIDOS DE QUALQUER MATERIAL, SERVICOS DE PINTURA DE EDIFICIOS EM GERAL, ADMINISTRACAO DE OBRAS, MONTAGEM E DESMONTAGEM DE ANDAIMES E OUTRAS ESTRUTURAS TEMPORARIAS, OBRAS DE ALVENARIA, SERVICOS DE OPERACAO E FORNECIMENTO DE EQUIPAMENTOS PARA TRANSPORTE E ELEVACAO DE CARGAS E PESSOAS PARA USO EM OBRAS, PERFURACAO E CONSTRUCAO DE POCOS DE AGUA, SERVICOS ESPECIALIZADOS PARA CONSTRUCAO NAO ESPECIFICADOS ANTERIORMENTE, COMERCIO POR ATACADO DE PECAS E ACESSORIOS NOVOS PARA VEICULOS AUTOMOTORES, COMERCIO POR ATACADO DE PNEUMATICOS E CAMARAS-DE-AR, COMERCIO A VAREJO DE PECAS E ACESSORIOS NOVOS PARA VEICULOS AUTOMOTORES, COMERCIO POR ATACADO DE MOTOCICLETAS E MOTONETAS, COMERCIO POR ATACADO DE PECAS E ACESSORIOS PARA MOTOCICLETAS E MOTONETAS, COMERCIO ATACADISTA ESPECIALIZADO EM OUTROS PRODUTOS ALIMENTICIOS NAO ESPECIFICADOS ANTERIORMENTE, COMERCIO ATACADISTA DE PRODUTOS ALIMENTICIOS EM GERAL, COMERCIO ATACADISTA DE OUTROS EQUIPAMENTOS E ARTIGOS DE USO PESSOAL E DOMESTICO NAO ESPECIFICADOS ANTERIORMENTE, COMERCIO ATACADISTA DE FERRAGENS E FERRAMENTAS, COMERCIO ATACADISTA DE MATERIAL ELETRICO, COMERCIO ATACADISTA DE TINTAS, VERNIZES E SIMILARES, COMERCIO ATACADISTA DE MARMORES E GRANITOS, COMERCIO ATACADISTA DE VIDROS, ESPELHOS E VITRAIS, COMERCIO ATACADISTA DE RESINAS E ELASTOMEROS, COMERCIO ATACADISTA DE SOLVENTES, COMERCIO ATACADISTA DE OUTROS PRODUTOS QUIMICOS E PETROQUIMICOS NAO ESPECIFICADOS ANTERIORMENTE, COMERCIO ATACADISTA DE PAPEL E PAPELÃO EM BRUTO, COMERCIO VAREJISTA DE TINTAS E MATERIAIS PARA PINTURA, COMERCIO VAREJISTA ESPECIALIZADO DE EQUIPAMENTOS E SUPRIMENTOS DE INFORMATICA, RECARGA DE CARTUCHOS PARA EQUIPAMENTOS DE INFORMATICA, COMERCIO VAREJISTA DE ARTIGOS ESPORTIVOS, TRANSPORTE RODOVIARIO DE CARGA, EXCETO PRODUTOS PERIGOSOS E MUDANCAS, MUNICIPAL, TRANSPORTE RODOVIARIO DE CARGA, EXCETO PRODUTOS PERIGOSOS E MUDANCAS, INTERMUNICIPAL, INTERESTADUAL E INTERNACIONAL, TRANSPORTE RODOVIARIO DE PRODUTOS PERIGOSOS, COMERCIO ATACADISTA ESPECIALIZADO DE MATERIAIS DE CONSTRUCAO NAO ESPECIFICADOS ANTERIORMENTE, AGENCIAMENTO DE CARGAS, EXCETO PARA O TRANSPORTE MARITIMO, ORGANIZACAO LOGISTICA DO TRANSPORTE DE CARGA, COMERCIO ATACADISTA DE CIMENTO, COMERCIO ATACADISTA DE MADEIRA E PRODUTOS DERIVADOS E COMERCIO ATACADISTA

Jegge



DE DEFENSIVOS AGRICOLAS, ADUBOS, FERTILIZANTES E CORRETIVOS DO SOLO, COMERCIO VAREJISTA DE ARTIGOS DE PAPELARIA, COMERCIO ATACADISTA DE PRODUTOS DE HIGIENE, LIMPEZA E CONSERVACAO DOMICILIAR, COMERCIO VAREJISTA DE COSMETICOS, PRODUTOS DE PERFUMARIA E DE HIGIENE PESSOAL E COMERCIO ATACADISTA DE MERCADORIAS EM GERAL, COM PREDOMINANCIA DE INSUMOS AGROPECUARIOS (ESCRITORIO).

CLÁUSULA QUARTA: O capital social é de R\$ 300.000,00 (Trezentos mil reais), divididos em 300.000 (Trezentas mil) cotas no valor nominal de R\$1,00 (um real) cada uma, totalmente integralizados em moeda corrente do país, e assim distribuídos entre os sócios:

SÓCIOS	QTD.	VLR.UNIT	R\$	%
DANILO SOUZA SILVA	300.000	1,00	300.000,00	100
TOTAL	300.000	1,00	300.000,00	100

CLÁUSULA QUINTA: A sociedade teve início de suas atividades em 11/06/2020 e seu prazo de duração é por tempo indeterminado.

CLÁUSULA SEXTA: As cotas são indivisíveis em relação à sociedade e não poderão ser cedidas ou transferidas a terceiros sem o consentimento do outro sócio, a quem fica assegurado em igualdade de condições e preço, o direito de preferência para sua aquisição, se postas à venda, formalizado, se realizada a cessão delas, a alteração contratual pertinente.

CLÁUSULA SÉTIMA: A responsabilidade dos sócios é nos termos do Artigo 1.052 da Lei nº. 10.406 de 10/01/2002, restrita ao valor de suas cotas, e todos respondem solidariamente pela integralização do Capital Social.

CLÁUSULA OITAVA: A sociedade é administrada pelo sócio DANILO SOUZA SILVA, cabendo-lhe praticar os atos referentes à gestão social, representar a sociedade judicial e extrajudicialmente, e cabendo-lhe ainda o direito de tudo aquilo que julgar de interesse da sociedade, não podendo em hipótese alguma delegar o nome da sociedade e nem usá-la em negócios alheios ao seu objetivo, tais como: avais, abonos ou fianças em favor de terceiros.

CLÁUSULA NONA: O exercício social coincidirá com o ano civil, devendo a 31 de dezembro de cada ano, ser procedido um Balanço Geral da sociedade, obedecendo as prescrições legais e técnicas pertinentes à matéria.

CLÁUSULA DÉCIMA: Nos quatro meses seguintes ao término do exercício social, os sócios deliberarão sobre as contas, perdas, respondendo cada sócia na proporção de suas cotas, e designarão administradora quando for o caso.

CLÁUSULA DÉCIMA-PRIMEIRA: Somente o sócio ALBINO LUIZ DE AGUIAR fará uma retirada mensal a título de Pró-Labore, fixada entre eles e permitida pela legislação em vigor que será levado a débito da conta de despesas gerais da sociedade.

CLÁUSULA DÉCIMA-SEGUNDA: Em caso de falecimento, interdição, exclusão ou retirada de qualquer das sócias, na hipótese em que, nos termos da Lei e deste contrato a sociedade não se dissolva, seus haveres serão apurados com base no último levantamento patrimonial atualizado, e, serão pagos a quem de direito, no prazo de 06 (seis) dias da data do evento que legitime tal pagamento, em 06 (seis) parcelas mensais e sucessivas.

CLÁUSULA DÉCIMA-TERCEIRA: O administrador declara sob as penas da Lei, que não está incurso em qualquer dos crimes previstos em Lei ou nas restrições legais que possam impedir-lhos de exercer atividades de administração de sociedade empresária, conforme art. 1011, §1º, do Código Civil.

CLÁUSULA DÉCIMA-QUARTA: Para o exercício da administração da sociedade, a sócia ficará dispensada de prestar caução ou depósito.

CLÁUSULA DÉCIMA-QUINTA: São expressamente vedados e sendo nulos e inoperantes com relação à sociedade, os atos de quaisquer dos sócios, procuradores ou funcionários que envolverem em obrigações relativas a negócios ou operações estranhas ao objetivo social da empresa, tais como: fianças, avais, endossos ou quaisquer outras garantias em favor de terceiros.

CLÁUSULA DÉCIMA-SEXTA: A sociedade somente poderá ser extinta, por deliberação acordada entre os sócios, sendo que a retirada de qualquer deles, não implicará na dissolução da sociedade, procedendo-se então, a apuração dos haveres, na forma prevista na cláusula 12ª (décima - segunda).

CLÁUSULA DÉCIMA-SETIMA: Os lucros líquidos anualmente apurados terão a aplicação que os sócios em comum acordo determinarem, em caso de distribuição, a participação de cada um dos sócios será determinada comum acordo.

CLÁUSULA DÉCIMA-OITAVA: Os prejuízos apurados anualmente serão suportados por ambos os sócios, na proporção de suas quotas.

CLÁUSULA DÉCIMA-NONA: Em caso de liquidação, os haveres da sociedade serão empregados na quitação das obrigações assumidas por esta e, o remanescente, se houver, será rateado entre os sócios, proporcionalmente ao número de cotas de cada um.

CLÁUSULA VIGÉSIMA: A sociedade poderá abrir filiais, sucursais, depósitos e escritórios em qualquer parte do País ou no Exterior.



**CLÁUSULA VIGÉSIMA-PRIMEIRA:** Fica eleito para dirimir as dúvidas e resolverem conflitos e questões oriundas do presente instrumento, o Foro de Goiânia - GO, com renúncia expressa de qualquer outro, por mais privilegiado que se apresente.

E, por estarem assim justos e acordados obrigam-se por si e seus sucessores a cumprir fielmente esse Contrato Social lavrado em VIA ÚNICA.

Goiânia-GO: 28 de setembro de 2022.

DANILO SOUZA SILVA – CPF: 753.262.801-91

### ASSINATURA ELETRÔNICA

Certificamos que o ato da empresa CONSTRUVITA COMERCIO E SERVICOS LTDA consta assinado digitalmente por:

IDENTIFICAÇÃO DO(S) ASSINANTE(S)	
CPF/CNPJ	Nome
75326280191	DANILO SOUZA SILVA

CERTIFICADO E REGISTRO EM 29/09/2022 11:28 SOB Nº: 30221722455.  
PROTOCOLADO 22/11/2022 EM 29/09/2022  
CÓDIGO DE IDENTIFICAÇÃO: 12312841038 - CNPJ DA EMPRESA: 30286859000790  
NÚMERO: 52286921931 - COM REGISTRO DO INSTRUMENTO EM: 20/09/2022.  
COMPRÉTIMO COMERCIO E SERVIÇOS LTDA



PAULA MONTE LOBO VEGOSO BOSSI  
SECRETARIA-GERAL

www.portaldoempresariodegoias.go.gov.br



## CONSTRUVITA COMERCIO E SERVIÇOS LTDA

### 4ª (QUARTA) ALTERAÇÃO CONTRATUAL E CONSOLIDAÇÃO DO CONTRATO SOCIAL

DANILO SOUZA SILVA, brasileiro, solteiro, Empresário, nascido em 11/09/1990, residente e domiciliado à Rua MDV 29, Qd.48 Lt.14 Casa 02, Loteamento Moinho dos Ventos, Goiânia-GO, CEP 74.371-520, titular da Carteira de Identidade nº. 5608952 PC-GO, e do CPF nº. 753.262.801-91.

Único sócio componente da sociedade empresarial limitada, denominada CONSTRUVITA COMERCIO E SERVIÇOS LTDA, com registro na JUCEG (Junta Comercial de Goiás) sob o n.º 52204921433, inscrito no CNPJ n.º 37.386.859/0001-90 com sede à Rua MDV 29, n. 199 Qd.48 Lt.14, Loteamento Moinho dos Ventos, Goiânia-GO, CEP 74.371-520. RESOLVE, de comum e pleno acordo e na melhor forma de direito, alterar o instrumento vigente e o fazem pelas cláusulas e condições seguintes:

CLÁUSULA PRIMEIRA: A sede da empresa passa a ser: Rua MDV 6 n. 672 Qd.36 Lt.13 Casa 02, Sala 01, Loteamento Moinho dos Ventos Goiânia-GO, CEP 74.371-390

## CONSOLIDAÇÃO DO CONTRATO SOCIAL

CLAUSULA PRIMEIRA: A empresa é regida sob a denominação social de: CONSTRUVITA COMERCIO E SERVIÇOS LTDA, e nome fantasia CONSTRUVITA COMERCIO E SERVIÇOS

CLÁUSULA SEGUNDA: A sede social da empresa é à Rua MDV 6 n. 672 Qd.36 Lt.13 Casa 02, Sala 01, Loteamento Moinho dos Ventos Goiânia-GO, CEP 74.371-390

CLÁUSULA TERCEIRA: O objetivo social é: O OBJETIVO EMPRESARIAL QUE NAO POSSUIRA ESTOQUES, POIS SO VENDERA ATRAVES DE CONCORRENCIAS PUBLICAS, LICITAÇÕES, TOMADA DE PREÇO, CARTA CONVITE, PREGOES PRESENCIAIS E ELETRONICOS COMERCIO ATACADISTA DE MATERIAS DE CONSTRUCAO EM GERAL, FABRICACAO DE LETRAS, LETREIROS E PLACAS DE QUALQUER MATERIAL, EXCETO LUMINOSOS, CONSTRUCAO DE EDIFICIOS, CONSTRUCAO DE RODOVIAS E FERROVIAS, PINTURA PARA SINALIZACAO EM PISTAS RODOVIARIAS E AEROPORTOS, OBRAS DE URBANIZACAO - RUAS, PRACAS E CALÇADAS, PREPARACAO DE CANTEIRO E LIMPEZA DE TERRENO, PERFURACOES E SONDAgens, OBRAS DE TERRAPLENAGEM, INSTALACAO E MANUTENCAO ELETRICA, INSTALACOES HIDRAULICAS, SANITARIAS E DE GAS, INSTALACAO E MANUTENCAO DE SISTEMAS CENTRAIS DE AR CONDICIONADO, DE VENTILACAO E REFRIGERACAO, INSTALACAO DE PAINÉIS PUBLICITARIOS, INSTALACAO, MANUTENCAO E REPARACAO DE ELEVADORES, ESCADAS E ESTEIRAS ROLANTES, MONTAGEM E INSTALACAO DE SISTEMAS E EQUIPAMENTOS DE ILUMINACAO E SINALIZACAO EM VIAS PUBLICAS, PORTOS E AEROPORTOS, INSTALACAO DE PORTAS, JANELAS, TETOS, DIVISORIAS E

ARMARIOS EMBUTIDOS DE QUALQUER MATERIAL, SERVICOS DE PINTURA DE EDIFICIOS EM GERAL, ADMINISTRACAO DE OBRAS, MONTAGEM E DESMONTAGEM DE ANDAIMES E OUTRAS ESTRUTURAS TEMPORARIAS, OBRAS DE ALVENARIA, SERVICOS DE OPERACAO E FORNECIMENTO DE EQUIPAMENTOS PARA TRANSPORTE E ELEVACAO DE CARGAS E PESSOAS PARA USO EM OBRAS, PERFURACAO E CONSTRUCAO DE POCOS DE AGUA, SERVICOS ESPECIALIZADOS PARA CONSTRUCAO NAO ESPECIALIZADOS ANTERIORMENTE, COMERCIO POR ATACADO DE PECAS E ACESSORIOS NOVOS PARA VEICULOS AUTOMOTORES, COMERCIO POR ATACADO DE PNEUMATICOS E CAMARAS-DE-AR, COMERCIO A VAREJO DE PECAS E ACESSORIOS NOVOS PARA VEICULOS AUTOMOTORES, COMERCIO POR ATACADO DE MOTOCICLETAS E MOTONETAS, COMERCIO POR ATACADO DE PECAS E ACESSORIOS PARA MOTOCICLETAS E MOTONETAS, COMERCIO ATACADISTA ESPECIALIZADO EM OUTROS PRODUTOS ALIMENTICIOS NAO ESPECIALIZADOS ANTERIORMENTE, COMERCIO ATACADISTA DE PRODUTOS ALIMENTICIOS EM GERAL, COMERCIO ATACADISTA DE OUTROS EQUIPAMENTOS E ARTIGOS DE USO PESSOAL E DOMESTICO NAO ESPECIALIZADOS ANTERIORMENTE, COMERCIO ATACADISTA DE FERRAGENS E FERRAMENTAS, COMERCIO ATACADISTA DE MATERIAL ELETRICO, COMERCIO ATACADISTA DE TINTAS, VERNIZES E SIMILARES, COMERCIO ATACADISTA DE MARMORES E GRANITOS, COMERCIO ATACADISTA DE VIDROS, ESPELHOS E VITRAIS, COMERCIO ATACADISTA DE RESINAS E ELASTOMEROS, COMERCIO ATACADISTA DE SOLVENTES, COMERCIO ATACADISTA DE OUTROS PRODUTOS QUIMICOS E PETROQUIMICOS NAO ESPECIALIZADOS ANTERIORMENTE, COMERCIO ATACADISTA DE PAPEL E PAPELÃO EM BRUTO, COMERCIO VAREJISTA DE TINTAS E MATERIAS PARA PINTURA, COMERCIO VAREJISTA ESPECIALIZADO DE EQUIPAMENTOS E SUPRIMENTOS DE INFORMATICA, RECARGA DE CARTUCHOS PARA EQUIPAMENTOS DE INFORMATICA, COMERCIO VAREJISTA DE ARTIGOS ESPORTIVOS, TRANSPORTE RODOVIARIO DE CARGA, EXCETO PRODUTOS PERIGOSOS E MUDANCAS, MUNICIPAL, TRANSPORTE RODOVIARIO DE CARGA, EXCETO PRODUTOS PERIGOSOS E MUDANCAS, INTERMUNICIPAL, INTERESTADUAL E INTERNACIONAL, TRANSPORTE RODOVIARIO DE PRODUTOS PERIGOSOS, COMERCIO ATACADISTA ESPECIALIZADO DE MATERIAS DE CONSTRUCAO NAO ESPECIALIZADOS ANTERIORMENTE, AGENCIAMENTO DE CARGAS, EXCETO PARA O TRANSPORTE MARITIMO, ORGANIZACAO LOGISTICA DO TRANSPORTE DE CARGA, COMERCIO ATACADISTA DE CIMENTO, COMERCIO ATACADISTA DE MADEIRA E PRODUTOS DERIVADOS E COMERCIO ATACADISTA DE DEFENSIVOS AGRICOLAS, ADUBOS, FERTILIZANTES E CORRETIVOS DO SOLO, COMERCIO VAREJISTA DE ARTIGOS DE PAPELARIA, COMERCIO ATACADISTA DE PRODUTOS DE HIGIENE, LIMPEZA E CONSERVACAO DOMICILIAR, COMERCIO VAREJISTA DE COSMETICOS, PRODUTOS DE PERFUMARIA E DE HIGIENE PESSOAL E COMERCIO ATACADISTA DE MERCADORIAS EM GERAL, COM PREDOMINANCIA DE INSUMOS AGROPECUARIOS (ESCRITORIO).

CLÁUSULA QUARTA: O capital social é de R\$ 300.000,00 (Trezentos mil reais), divididos em 300.000 (Trezentas mil) cotas no valor nominal de R\$1,00 (um real) cada uma, totalmente integradas em moeda corrente do país, e assim distribuídos entre os sócios:



SÓCIOS	QTD.	VLR.UNIT	R\$	%
DANILO SOUZA SILVA	300.000	1,00	300.000,00	100
TOTAL	300.000	1,00	300.000,00	100

**CLÁUSULA QUINTA:** A sociedade teve início de suas atividades em 11/06/2020 e seu prazo de duração é por tempo indeterminado.

**CLÁUSULA SEXTA:** As cotas são indivisíveis em relação à sociedade e não poderão ser cedidas ou transferidas a terceiros sem o consentimento do outro sócio, a quem fica assegurado em igualdade de condições e preço, o direito de preferência para sua aquisição, se postas à venda, formalizado, se realizada a cessão delas, a alteração contratual pertinente.

**CLÁUSULA SÉTIMA:** A responsabilidade dos sócios é nos termos do Artigo 1.052 da Lei nº. 10.406 de 10/01/2002, restrita ao valor de suas cotas, e todos respondem solidariamente pela integralização do Capital Social.

**CLÁUSULA OITAVA:** A sociedade é administrada pelo sócio DANILO SOUZA SILVA, cabendo-lhe praticar os atos referentes à gestão social, representar a sociedade judicial e extrajudicialmente, e cabendo-lhe ainda o direito de tudo aquilo que julgar de interesse da sociedade, não podendo em hipótese alguma delegar o nome da sociedade e nem usá-la em negócios alheio ao seu objetivo, tais como: avais, abonos ou fianças em favor de terceiros.

**CLÁUSULA NONA:** O exercício social coincidirá com o ano civil, devendo a 31 de dezembro de cada ano, ser procedido um Balanço Geral da sociedade, obedecendo as prescrições legais e técnicas pertinentes à matéria.

**CLÁUSULA DÉCIMA:** Nos quatro meses seguintes ao término do exercício social, os sócios deliberarão sobre as contas, perdas, despesas, respondendo cada sócia na proporção de suas cotas, e designarão administradora quando for o caso.

**CLÁUSULA DÉCIMA-PRIMEIRA:** Somente o sócio ALBINO LUIZ DE AGUIAR fará uma retirada mensal a título de Pró-Labore, fixada entre eles e permitida pela legislação em vigor que será levado a débito da conta de despesas gerais da sociedade.

**CLÁUSULA DÉCIMA-SEGUNDA:** Em caso de falecimento, interdição, exclusão ou retirada de qualquer das sócias, na hipótese em que, nos termos da Lei e deste contrato a sociedade não se dissolva, seus haveres serão apurados com base no último levantamento patrimonial atualizado, e, serão pagos a quem de direito, no prazo de 06 (seis) dias da data do evento que legitime tal pagamento, em 06 (seis) parcelas mensais e sucessivas.

**CLÁUSULA DÉCIMA-TERCEIRA:** O administrador declara sob as penas da Lei, que não está incurso em qualquer dos crimes previstos em Lei ou nas restrições legais que possam impedi-los de exercer atividades de administração de sociedade empresária, conforme art. 1011, §1º, do Código Civil.

**CLÁUSULA DÉCIMA-QUARTA:** Para o exercício da administração da sociedade, a sócia ficará dispensada de prestar caução ou depósito.

**CLÁUSULA DÉCIMA-QUINTA:** São expressamente vedados e sendo nulos e inoperantes com relação à sociedade, os atos de quaisquer dos sócios, procuradores ou funcionários que envolverem em obrigações relativas a negócios ou operações estranhas ao objetivo social da empresa, tais como: fianças, avais, endossos ou quaisquer outras garantias em favor de terceiros.

**CLÁUSULA DÉCIMA-SEXTA:** A sociedade somente poderá ser extinta, por deliberação acordada entre os sócios, sendo que a retirada de qualquer deles, não implicará na dissolução da sociedade, procedendo-se então, a apuração dos haveres, na forma prevista na cláusula 12ª (décima - segunda).

**CLÁUSULA DÉCIMA-SETIMA:** Os lucros líquidos anualmente apurados terão a aplicação que os sócios em comum acordo determinarem, em caso de distribuição, a participação de cada um dos sócios será determinada comum acordo.

**CLÁUSULA DÉCIMA-OITAVA:** Os prejuízos apurados anualmente serão suportados por ambos os sócios, na proporção de suas quotas.

**CLÁUSULA DÉCIMA-NONA:** Em caso de liquidação, os haveres da sociedade serão empregados na quitação das obrigações assumidas por esta e, o remanescente, se houver, será rateado entre os sócios, proporcionalmente ao número de cotas de cada um.

**CLÁUSULA VIGÉSIMA:** A sociedade poderá abrir filiais, sucursais, depósitos e escritórios em qualquer parte do País ou no Exterior.

**CLÁUSULA VIGÉSIMA-PRIMEIRA:** Fica eleito para dirimir as dúvidas e resolverem conflitos e questões oriundas do presente instrumento, o Foro de Goiânia - GO, com renúncia expressa de qualquer outro, por mais privilegiado que se apresente.

E, por estarem assim justos e acordados obrigam-se por si e seus sucessores a cumprir fielmente esse Contrato Social lavrado em VIA UNICA.

Goiânia-GO, 22 de maio de 2023.

DANILO SOUZA SILVA – CPF: 753.262.801-91





Rua XV de Novembro, 64 - Sala 21  
 Edifício Pedra Fria, Casca Velha  
 Curitiba, Paraná - Santa Catarina  
 (47) 3514-7599 | (47) 99748-2223  
 www.dautin.com | dautin@dautin.com



### CERTIFICADO DE PROVA DE AUTENTICIDADE ELETRÔNICA

A DAUTIN BLOCKCHAIN DOCUMENTOS DIGITAIS E SERVIÇOS LTDA, especificada neste ato apenas como Dautin Blockchain Co., CERTIFICA para os devidos fins de direito que, o arquivo digital especificado com o tipo documental Autenticação \*, representado pela função hash criptográfica conhecida como SHA-256 de código 62022656a1379c89367536d1683f9a8832ac253f5f5f5d928eb97757d0e1b7e, foi autenticado de acordo com as Legislações e normas vigentes\*, através da rede blockchain Ethereum Classic, sob o identificador único denominado NID:126884 dentro do sistema.

A autenticação eletrônica do documento intitulado "CNH DANILLO", cujo assunto é descrito como "CNH DANILLO", faz prova de que em 06/04/2023 09:51:59, o responsável Danilo Souza Silva (753.\*\*\*.\*\*\*-91) linha posse do arquivo com as mesmas características que foram reproduzidas na prova de autenticidade, sendo de Danilo Souza Silva a responsabilidade, única e exclusiva, pela idoneidade do documento apresentado a DAUTIN Blockchain Co.

Este CERTIFICADO foi emitido em 06/04/2023 09:59:03 através do sistema de autenticação eletrônica da empresa DAUTIN Blockchain Co. de acordo com o Art. 10, § 2º da MP 2200-2/2001, Art. 107 do Código Civil e Art. 411, em seus §§ 2º e 3º do Código de Processo Civil, estando dessa maneira de acordo para o cumprimento do Decreto 107582/20.

Para mais informações sobre a operação acesse o site <https://www.dautin.com> e informe o código de transação blockchain 0x4b5e028e6a6933ba29b616c394c656b78040c55b5c7b0847cc32491cea2d1. Também é possível acessar a consulta através da rede blockchain em <https://blockscout.com/etcl/mainnet/>

\*Legislação Vigente: Medida Provisória nº 2200-2/2001, Código Civil e Código de Processo Civil.

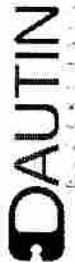

Ministério da Fazenda  
 Secretaria da Receita Federal do Brasil

Comprovante de Situação Cadastral no CPF

Nº do CPF: 753.262.801-91

Nome: DANILLO SOUZA SILVA

Data de Nascimento: 11/09/1990

Situação Cadastral: REGULAR

Data da Inscrição: 25/03/2009

Dígito Verificador: 00

Comprovante emitido às: 14:06:33 do dia 16/01/2023 (hora e data de Brasília).  
 Código de controle do comprovante: 46D2.5A45.6FDB.361F



Este documento não substitui o "Comprovante de Inscrição no CPF".

(Modelo aprovado pela IN/RFB nº 1.548, de 13/02/2015)

Handwritten signature and date: 16/01/2023





# CONSTRUVITA

CONSTRUVITA COMERCIO E SERVICOS LTDA  
RUA MDV 29 QD 4B LT 14 MOINHO DOS VENTOS GOIANIA - GO CEP: 74.371-520  
CNPJ: 37.386.859/0001-90 - INSC. ESTADUAL 18.796.614-0 INSC. MUNICIPAL 5100429  
TELEFONES: (62) 98634-8242 / E-MAIL: CONSTRUVITAGOIAS@GMAIL.COM

## DECLARAÇÃO DE ENQUADRAMENTO DE EMPRESA DE PEQUENO PORTE:

A empresa CONSTRUVITA COMERCIO E SERVICOS LTDA inscrita no CNPJ: 40.690.097/0001-26, com sede na rua MDV 29, qd. 4B, lt. 14, Moimbo dos Ventos, Goiânia - GO, CEP: 74.371-520, E-MAIL: CONSTRUVITAGOIAS@GMAIL.COM, declara, sob as penas da Lei, que SE ENQUADRA na condição de EMPRESA DE PEQUENO PORTE, nos termos da Lei Complementar nº 123, de 14/12/2006.

**RALPH VAZ DA SILVA: 89850297115**  
15  
Assinado de forma digital por  
RALPH VAZ DA SILVA: 89850297115  
Data: 2023.07.11 11:01:29 -03:00  
Nome: RALPH VAZ DA SILVA  
Contador - CRC-GO 021.019/000  
CPF: 898.502.971-15  
Goiânia, 03 de julho de 2023.

João



# CONSTRUVITA

CONSTRUVITA COMERCIO E SERVICOS LTDA  
RUA MDV 29 QD 48 LT 14 MOINHO DOS VENTOS GOIÂNIA - GO CEP: 74371-520  
CNPJ: 37.386.859/0001-90 - INSC. ESTADUAL 10.796.614-0 INSC. MUNICIPAL 5100429  
TELEFONES: (62) 98634-8242 / E-MAIL: CONSTRUVITAGOIAS@GMAIL.COM

1300

## QUALIFICAÇÃO TÉCNICA

1300



10/1

## ATESTADO DE CAPACIDADE TÉCNICA

Vestamos, a pedido da interessada e para fins de prova, que a empresa **CONSTRUTEA COMERCIO E SERVIÇOS**, inscrita no CNPJ sob nº 07.386.859/0001-90, estabelecida na RUA MIDIA, 29 QD 29 F3 13 N 1998, com 7 anos e 7 meses de atuação no estado de Goiás, CEP: 74.371-520, forneceu luminárias públicas de rua, a **PREFEITURA MUNICIPAL DE BONFINÓPOLIS**, inscrita no CNPJ 24.857.096/0001-77. O referido fornecimento de produtos é através de solicitações e são expedidas Ordens de Compras.

Registramos ainda, que o fornecimento de produtos acima referidos, apresentou bom desempenho operacional, tendo a empresa cumprido fielmente com suas obrigações, nada constando que desabone técnica e comercialmente, até a presente data.

**JOÃO PAULO E. PINHEIRO**

Secretário de Compras e Licitações





Rua XV de Novembro, 64 - Sala 21  
Edifício Pedro Francisco Vargas  
Centro, Itajaí - Santa Catarina  
(47) 3514-7599 | (47) 99748-2223  
www.dautin.com | dautin@dautin.com

1192



## CERTIFICADO DE PROVA DE AUTENTICIDADE ELETRÔNICA

A DAUTIN BLOCKCHAIN DOCUMENTOS DIGITAIS E SERVIÇOS LTDA, especificada neste ato apenas como **Dautin Blockchain Co.** CERTIFICA para os devidos fins de direito que, o arquivo digital especificado com o tipo documental **Autenticação** e representado pela função hash criptográfica conhecida como SHA-256, de código **6dbf03383f4307ddf9bc3dff7c9e93c4ee8b5945839d142023c8c564c1b631ea** foi autenticado de acordo com as Legislações e normas vigentes<sup>1</sup> através da rede blockchain Ethereum Classic, sob o identificador único denominado NID **126503** dentro do sistema.

A autenticação eletrônica do documento intitulado "**ATESTADO CAPACIDADE BONFINOPOLIS**", cujo assunto é descrito como "**ATESTADO CAPACIDADE BONFINOPOLIS**", faz prova de que em **05/04/2023 07:44:41**, o responsável **Danilo Souza Silva (753.\*\*\*.\*\*\*-91)** tinha posse do arquivo com as mesmas características que foram reproduzidas na prova de autenticidade, sendo de Danilo Souza Silva a responsabilidade, única e exclusiva, pela idoneidade do documento apresentado a DAUTIN Blockchain Co.

Este CERTIFICADO foi emitido em **06/04/2023 09:59:06** através do sistema de autenticação eletrônica da empresa DAUTIN Blockchain Co. de acordo com o Art. 10, § 2º da MP 2200-2/2001, Art. 107 do Código Civil e Art. 411, em seus §§ 2º e 3º do Código de Processo Civil, estando dessa maneira de acordo para o cumprimento do Decreto 10278/2020.

Para mais informações sobre a operação acesse o site <https://www.dautin.com> e informe o código da transação blockchain **0xf922f24c08da827624dc359b0e41f29a11f927a9e83c6291a5702db98ff0c1b4**. Também é possível acessar a consulta através da rede blockchain em <https://blockscout.com/etc/mainnet/>

<sup>1</sup> Legislação Vigente: Medida Provisória nº 2200-2/2001, Código Civil e Código de Processo Civil.

**DAUTIN**  
BLOCKCHAIN



Presidência da República Casa Civil  
Subchefia para Assuntos Jurídicos  
MEDIDA PROVISÓRIA 2.200-2  
DE 24 DE AGOSTO DE 2001.



*[Handwritten signature]*



## ATESTADO DE CAPACIDADE TÉCNICA

Atestamos para os devidos fins que a empresa **CONSTRUVITA COMERCIO E SERVICOS LTDA**, inscrita no **CNPJ nº 37.386.859/0001-90**, sediada à Rua MDV 29, Quadra 48, Lote 14, Bairro Moinho dos Ventos, Goiânia - GO, forneceu/fornece à Prefeitura Municipal de Valparaíso de Goiás, materiais elétricos de utilização pública como: luminárias em LED, reatores, reles entre outros. Sendo cumpridora dos prazos e termos firmados na contratação atendendo todas as condições estabelecidas.

Atestamos, ainda, que, até a presente data, não há contra a mesma, nenhum registro que desabone a capacidade técnica da empresa.

Atestado com validade indeterminada.

Valparaíso de Goiás, 21 de outubro de 2022.

**WILLIAN DE RAMOS** Assinado de forma digital por  
**RIBEIRO:002035381** WILLIAN DE RAMOS  
RIBEIRO:00203538129  
29 Dados: 2022.10.21 15:26:57  
-03'00'

**WILLIAN DE RAMOS RIBEIRO**  
Diretor da divisão de Compras  
comprasprefeituravalparaiso@gmail.com  
Matricula 33 719



Rua XV de Novembro, 64 - Sala 21  
Edifício Pedro Francisco Vargas  
Centro, Itajai - Santa Catarina  
(47) 3514-7599 | (47) 99748-2223  
www.dautin.com | dautin@dautin.com

304  
J



## CERTIFICADO DE PROVA DE AUTENTICIDADE ELETRÔNICA

A DAUTIN BLOCKCHAIN DOCUMENTOS DIGITAIS E SERVIÇOS LTDA, especificada neste ato apenas como **Dautin Blockchain Co.** CERTIFICA para os devidos fins de direito que, o arquivo digital especificado com o tipo documental **Autenticação** e representado pela função hash criptográfica conhecida como SHA-256, de código **eacca531bc642c19560da03e5ca98aaaf888f8fd8ad4a58329789344c32a2967** foi autenticado de acordo com as Legislações e normas vigentes<sup>1</sup> através da rede blockchain Ethereum Classic, sob o identificador único denominado NID **126896** dentro do sistema.

A autenticação eletrônica do documento intitulado "**VALE DO PARAISO**", cujo assunto é descrito como "**VALE DO PARAISO**", faz prova de que em **06/04/2023 10:10:46**, o responsável **Danilo Souza Silva (753.\*\*\*.\*\*\*-91)** tinha posse do arquivo com as mesmas características que foram reproduzidas na prova de autenticidade, sendo de Danilo Souza Silva a responsabilidade, única e exclusiva, pela idoneidade do documento apresentado a DAUTIN Blockchain Co.

Este CERTIFICADO foi emitido em **06/04/2023 10:13:18** através do sistema de autenticação eletrônica da empresa DAUTIN Blockchain Co. de acordo com o Art. 10. § 2º da MP 2200-2/2001, Art. 107 do Código Civil e Art. 411, em seus §§ 2º e 3º do Código de Processo Civil, estando dessa maneira de acordo para o cumprimento do Decreto 10278/2020.

Para mais informações sobre a operação acesse o site <https://www.dautin.com> e informe o código da transação blockchain **0xaebf50ec277337b4f217499a10432a78c6760a615a9b55f4c442400ee62334cc**. Também é possível acessar a consulta através da rede blockchain em <https://blockscout.com/etc/mainnet/>

<sup>1</sup> Legislação Vigente: Medida Provisória nº 2200-2/2001, Código Civil e Código de Processo Civil.

**DAUTIN**  
BLOCKCHAIN



Presidência da República Casa Civil  
Subchefeia para Assuntos Jurídicos  
MEDIDA PROVISÓRIA 2.200-2  
DE 24 DE AGOSTO DE 2001.



*[Handwritten signature]*



RECEBEMOS DE CONSTRULUZ COMERCIO E SERVICOS LTDA OS PRODUTOS/SERVICOS CONSTANTES DA NOTA FISCAL INDRADA AOLA DDA		NE#
DATA DE RECEBIMENTO	IDENTIFICACAO/ ASSINATURA DO RECEBEDOR	Nº 000.000.008
		SÉRIE: 1

<b>CONSTRULUZ COMERCIO E SERVICOS LTDA</b>  RUA MDV 29, 199 - QD 48 LT 14 - MOINHO DOS VENTOS, Goiânia, GO - CEP: 74371520 - Fone/Fax: 6239455002	<b>DANFE</b> Documento Auxiliar da Nota Fiscal Eletrônica 0 - Entrada 1 - Saída <b>1</b> Nº 000.000.008 SÉRIE: 1 Página 1 de 1	CONTROLE DO FISCAL  CHAVE DE ACESSO 5220 0837 3868 5900 8190 5500 1000 0000 0810 0000 8709 Consulta de autenticidade no portal nacional da NF-e www.nfe.fazenda.gov.br/portal ou no site da Sefaz Autorizadora
--	--	---

NATUREZA DA OPERAÇÃO VENDA DE MERCADORIA		PROTÓTIPO DE AUTORIZAÇÃO DE USO 152203314168230 - 04/08/2020 15:25
INSCRIÇÃO ESTADUAL 107966140	INSCRIÇÃO ESTADUAL DO SEU EST. DE ORIG.	CNPJ - CPF 37.386.859/0001-90

DESTINATÁRIO/REMETENTE		INPL/CPF	DATA DA EMISSÃO
NOME RAZÃO SOCIAL PREFEITURA MUNICIPAL DE VALPARAISO DE GOIAS		01.616.319/0001-09	04/08/2020
ENDEREÇO RUA DESEMBARGADOR DR JOSE DILEMANDO	BARRIO/DISTRITO CIDADE JARDINS	CEP 72870-000	DATA DE ENTRADA/SAÍDA
MUNICÍPIO Valparaíso de Goiás	TELEFAX 6136278953	UF GO	HORA DE ENTRADA/SAÍDA

FATURA

CÁLCULO DO IMPOSTO					
BASE DE CÁLCULO DO ICMS	VALOR DO ICMS	BASE DE CÁLCULO DO ICMS ST	VALOR DO ICMS ST	VALOR TOTAL DOS PRODUTOS	
0,00	0,00	0,00	0,00	7.500,00	
VALOR DO FRETE	VALOR DO SEGURO	DESCONTO	OUTRAS DESPESAS ACESSÓRIAS	VALOR DO IPI	VALOR TOTAL DA NOTA
0,00	0,00	0,00	0,00	0,00	7.500,00

TRANSPORTADORA/VOLUMES TRANSPORTADOS		TIPO DE PORTANTA	CODIGO ANTT	PLACA DO VEICULO	UF	CNPJ/CPF
		0-Remetente (CTF)				
ENDEREÇO			MUNICÍPIO		UF	INSCRIÇÃO ESTADUAL
QUANTIDADE	ESPECIE	MARCA	NUMERAÇÃO	PESO BRUTO	PESO LIQUIDO	

DADOS DO PRODUTO/SERVIÇO													
CODIGO	DESCRIÇÃO DO PRODUTO/SERVIÇO	NOME SH	CX	CEP	UNID	QTD	VALOR UN	VALOR TOTAL	ICMS	VALOR IPI	VALOR IPI ST	VALOR IPI	VALOR IPI ST
28020172	LUMINARIA P/BLUBA LED DE 50 WATTS	39249000	0102	5102	UND	5030000	150,0000	7.500,00					

CÁLCULO DO ISSQN		INSCRIÇÃO MUNICIPAL	VALOR TOTAL DOS SERVIÇOS	BASE DE CÁLCULO DO ISSQN	VALOR DO ISSQN
		5100429			

DADOS ADICIONAIS	
INFORMAÇÕES COMPLEMENTARES  Informações Adicionais de Interesse do Fisco: EDCUMENTO EMITIDO POR ME OU EPP OPTANTE PELO SIMPLES NACIONAL, NÃO GERA O DIREITO A CRÉDITO FISCAL DE ICMS E IPI (CFE LC 123/2006, COMPARADO A D // DADOS PARA RECEBIMENTO: BANCO DO BRASIL, AGÊNCIA: 5902-1, C/C: 20102-4, GOIÂNIA - GOIÁS	RESERVA FISCAL

3106  
4

DATA DE RECEBIMENTO:

IDENTIFICACAO E ASSINATURA DO RECEBIDOR:

SÉRIE: 1



**CONSTRULUZ COMERCIO E SERVICOS LTDA**

RUA MDV 29, 199 - QD 48 LT 14 - MOINHO DOS VENTOS,  
Goiania, GO - CEP: 74371520 - Fone/Fax: 6239455002

**DANFE**  
Documento Auxiliar da Nota Fiscal Eletrônica

0 - Entrada  
1 - Saída

**Nº 000.000.739**  
**SÉRIE: 1**  
**Página 1 de 1**

CONTROLE DO USUÁRIO



CHAVE DE ACESSO:  
5222 0837 3868 5900 0190 5500 1000 0007 3910 0000 8707

Consulta de autenticidade no portal nacional da NF-e [www.nfe.fazenda.gov.br/portal](http://www.nfe.fazenda.gov.br/portal) ou no site da Sefaz Autorizadora

NATUREZA DA OPERAÇÃO <b>VENDA DE MERCADORIA</b>		PROTOCOLO DE AUTORIZAÇÃO DE USO 152225412622805 - 16/08/2022 12:20
INSCRIÇÃO ESTADUAL 107966140	INSCRIÇÃO ESTADUAL DO SUPLENTE TRIBUTÁRIO	CNPJ/CPF 37.386.859/0001-90

DESTINATÁRIO/REMETENTE		CNPJ/CPF 24.857.096/0001-77	DATA DA EMISSÃO 16/08/2022
NOME RAZÃO SOCIAL <b>PREFEITURA MUNICIPAL DE BONFINÓPOLIS</b>		BAIRRO/DISTRITO <b>CENTRO</b>	CEP
ENDEREÇO <b>AV 01, 594 - ESQUINA COM RUA 5</b>		MUNICÍPIO <b>Bonfinópolis</b>	UF <b>GO</b>
MUNICÍPIO		INSCRIÇÃO ESTADUAL	HORA DE ENTRADA SAÍDA

FATURA	
--------	--

CÁLCULO DO IMPOSTO									
BASE DE CÁLCULO DO ICMS	0,00	VALOR DO ICMS	0,00	BASE DE CÁLCULO DO IPI	0,00	VALOR DO IPI	0,00	VALOR TOTAL DOS PRODUTOS	11.603,05
VALOR DO FRETE	0,00	VALOR DO SEGURO	0,00	DESCONTO	0,00	OUTRAS DESPESAS ACESSÓRIAS	0,00	VALOR TOTAL DA NOTA	11.603,05

TRANSPORTADOR/VOLÚME(S) TRANSPORTADOS					
RAZÃO SOCIAL	FRETE POR CONTA 0-Remetente (CIF)	LOGOTIPO	PLATAFORMA VEICULO	UF	CNPJ/CPF
ENDEREÇO	MUNICÍPIO	UF	INSCRIÇÃO ESTADUAL		
QUANTIDADE	ESPECIE	MARCA	NÚMERO	RESERVA	RESERVA

DADOS DO PRODUTO/SERVIÇO													
CODIGO	DESCRIÇÃO DO PRODUTO/SERVIÇO	NUM. SI	CFST	CTOP	UNID	QTD	VAL. UNID	VAL. TOTAL	ICMS	VAL. ICMS	VAL. IPI	VAL. IPI	VAL. IPI
070420174	CABO FLEXIVEL PVC 750 V, 2 CONDUTORES DE 4,0MM2 (ROLO COM 100M)	85442000	0102	5102	RL	8,0000	261,0000	2.088,00					
070420174	CABO FLEXIVEL PVC 750 V, 2 CONDUTORES DE 10,0MM2 (ROLO COM 100M)	85442000	0102	5102	RL	6,0000	662,0000	3.972,00					
070420174	CABO FLEXIVEL PVC 750 V, 2 CONDUTORES DE 16,0MM2 (ROLO COM 100M)	85442000	0102	5102	RL	10,0000	330,0000	3.300,00					
050520171	LUMINARIA PARA ILUMINAÇÃO PÚBLICA DE LED POTENCIA MAXIMA 120W, CORPO DE ALUMINIO INJETADO	85390000	0102	5102	UND	530000	317,0000	1.681,00					
050520171	LUMINARIA PARA ILUMINAÇÃO PÚBLICA DE LED POTENCIA MAXIMA 60W, CORPO DE ALUMINIO INJETADO	85390000	0102	5102	UND	40000	189,0000	7.560,00					
28020172	SOQUETE DE BAQUILITE BASE 127V PARA LAMPADAS - CODIGO SINAF 12705	39299000	0102	5102	UND	27,0000	2,1500	58,05					

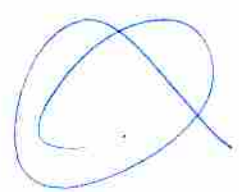

CÁLCULO DO ISSQN			
INSCRIÇÃO MUNICIPAL 5100429	VALOR TOTAL DOS SERVIÇOS	BASE DE CÁLCULO DO ISSQN	VALOR DO ISSQN

DADOS ADICIONAIS	
INFORMAÇÕES COMPLEMENTARES	RESERVA DO FISCAL
Informações Adicionais de Interesse do Fisco do Estado de Goiás, em conformidade com o art. 1º do Decreto Estadual nº 12.123/2012, não geram direito a crédito de ICMS. O ICMS de 12% sobre o valor da operação é devido sobre o valor líquido do produto. O ICMS de 12% sobre o valor líquido do produto é devido sobre o valor líquido do produto. O ICMS de 12% sobre o valor líquido do produto é devido sobre o valor líquido do produto.	





3107

### ATESTADO DE CAPACITAÇÃO TECNICA

A empresa JL PRESTADORA DE SERVIÇOS, CNPJ Nº 09.207.392/0001-39, situada na PRAÇA ABILIO MONTEIRO, NUMERO 01, CENTRO, AMERICANO DO BRASIL - GO. CEP: 76.165-000, por seu representante legal abaixo assinado, Atesta para os devidos fins que a empresa, **CONSTRUVITA COMERCIO E SERVICOS LTDA, CNPJ Nº: 37.386.859/0001-90**, localizada na Estabelecida na: Rua MdY Qd. 48 Lt. 14 Moinho Dos Ventos Goiânia GO, E-mail: construvitagoiias@gmail.com, neste ato representada legalmente pelo Danilo Souza Silva, CPF 857.158.241-68, com endereço residencial na Rua VD 47 QD. 35 LT. 16 Vereda Dos Buritis Goiânia-GO, portador do RG nº 3426342, CPF 753.262.801-91, prestou o fornecimento de materiais elétricos e equipamentos diversos para atender as demandas desta empresa, sendo cumpridora dos prazos e termos firmados na contratação, não havendo contra a mesma, nenhum registro que a desabone dos seguintes itens:

ITEM	QTDE.	UNID.	DESCRIÇÃO	MARCA	MODELO
1	800	UNIDADE	LUMINARIA PUBLICA E-27 1600250W ABERTA	LUZ VITORIA	LP3
2	1200	UNIDADE	LUMINARIA PUBLICA E-40 160250W ABERTA PARA LAMPADA DE LED DE 50W MODELO BU JAO	LUZ VITORIA	LP2
3	1000	UNIDADE	LUMINARIA PUBLICA DE LED 100W	BRISA LED	100W
4	3000	UNIDADE	LUMINARIA PUBLICA DE LED 150W	BRISA LED	150W
5	4000	UNIDADE	LUMINARIA PUBLICA DE LED 200W	BRISA LED	200W
6	1000	UNIDADE	LUMINARIA SOLAR JARDIM COM ESPETO LUZ VERDE SUPLR LED 7W	OLIVO	7W
1	50	UNIDADE	REFLETOR PARA JARDIM CORES DIVERSAS LED 50W BIVOIT	REMANCI	50WRGB
1	600	UNIDADE	BRACO P/LUMINARIA PUBLICA GV 1M	OLIVO	OC0
2	500	UNIDADE	BRACO CURVO DE 1M COM A BOCA DE 48MM GV	OLIVO	OCE
3	300	UNIDADE	BRACO CURVO DE 2M COM A BOCA DE 48MM GALVANIZADO	OLIVO	GCE
4	1000	UNIDADE	RELE FOTOELETRICO COM BASE 220W BIVOIT	EXACTRON	RFR2FS
5	2800	UNIDADE	RELE RP 201 10S - 30V V FOTOELETRONICO COM PASSAGEM POR ZERO 105 A 30S/1000/1800 AV NF	TECNOLENSA	RE01
6	100	UNIDADE	SUPORTE PARA ROLDANA	KONESUL	1X1
7	40	UNIDADE	ROLDANA P/RAQUE	GERMER	72X72
8	1500	UNIDADE	BASE PARA RELE	TECNOLENSA	BASE
1	100	RL	CABO FLEXIVEL, BAIXA TENSÃO, BITOLA 2,5 MM, NA CORES VARIADAS, 1 CONDUTOR, ANTICHAMA, CLASSE 4, TENSÃO DE ISOLAMENTO DE ATÉ 750 VOLTS EMBALAGEM BOBINA COM 100m	ENERGY	BWF
2	190	RL	CABO FLEXIVEL, BAIXA TENSÃO, BITOLA 4 MM, NA CORES VARIADAS, 1 CONDUTOR, ANTICHAMA, CLASSE 4, TENSÃO DE ISOLAMENTO DE ATÉ 750 VOLTS, EMBALAGEM BOBINA COM 100m	ENERGY	BWF
3	100	RL	CABO 4MM² 750V FLEX PRETO (ROLO C/100M)	KABEL	BWF
4	200	RL	CABO FLEXIVEL, ANTICHAMA 750 V DE 6 MM ROLO C/100M, CORES VARIADAS	KABEL	DWF
5	200	RI	CABO FLEXIVO 10MM 750V CORES VARIADAS (ROLO COM 100M)	KABEL	BWF
6	1000	MT	FIO FLEXIVEL 2 X 2,5 MM TORCIDO	CONDUNORTIL	TOR

ENDEREÇO: PRAÇA ABILIO MONTEIRO, NUMERO 01, CENTRO, AMERICANO DO BRASIL - GO CEP: 76.165-000

E-MAIL JLSOLUCOES LCIT@GMAIL.COM

LUCIAN LOUREDO GOMES DE ARAUJO  
 09207392000139







1302

7	500	MT	CABO MULTIPLEXADO QUADRUPLEX 3X 16X1X16MM²	ALUMI BRASIL	QUAD
8	500	MT	CABO MULTIPLEXADO QUADRUPLEX 3X 25X1X25MM²	LAMESA	LAMEN
9	10000	MT	CABO PP 2X6MM	ENERGY	PP
10	10000	MT	FIO RIGIDO 4 MM SOLIDO	ENERGY	BWF
11	5000	MT	FIO RIGIDO 6 MM SOLIDO	ENERGY	BWF
12	2000	MT	CABO 10MM 7.0/6.1 KV RIGIDO PT 90º	ENERGY	HEPR
13	500	MT	CABO RIGIDO 10MM 750V CORES VARIADAS	ENERGY	BWF
14	3000	MT	CABO 16MM 0.6/1KV RIGIDO PT 90º PRETO	ENERGY	HEPR
15	13000	MT	CABO RIGIDO 18MM 750V CORES VARIADAS	ENERGY	BWF
16	1000	UNIDADE	CONECTOR PURT G GRANDE	ALIED	CDP-70
1	5000	UNIDADE	LAMPADA LED 15W 6500K	AVANT	SI PERLEDO
2	3000	UNIDADE	LAMPADA LED ULTRA 65W 5000K E-27 (MODELO MURCHA)	AVANT	SUPERLED
3	6000	UNIDADE	LAMPADA LED ULTRA 30W 6500K E-27 (MODELO MURCHA)	AVANT	SUPERLED
4	2000	UNIDADE	LAMPADA DE LED 6500K 85W BIV E-40	AVANT	SUPERLED
5	7000	UNIDADE	LAMPADA LED ULTRA 115W 6500K E-40 (MODELO MURCHA)	FASCHIBRA	SUPERLED
6	3000	UNIDADE	LAMPADA LED ULTRA 50W 6500K BIV E-27	AVANT	SUPERLED
1	200	PC	PROJETOR 400W 550W RET AL E-40	HCE	PREMIUM
2	1000	UNIDADE	PROJETOR LED 300W 6500K BIV IP65 PT	REMANCI	300W
3	500	UNIDADE	PROJETOR LED 400W 6500K BIV IP67 PT	REMANCI	400W
4	500	UNIDADE	PROJETOR LED 500W 6500K BIV PT	REMANCI	500W
5	40	UNIDADE	PROJETOR LED 30W 6500K BIV PT GALAXI LED	REMANCI	30W
6	600	UNIDADE	PROJETOR LED 50W 6400K BIV PT GALAXI LED	REMANCI	50W
7	600	UNIDADE	PROJETOR LED 100W 6400K BIV IP66 PT	REMANCI	100W
8	800	UNIDADE	PROJETOR LED 200W 6400K BIV PT67 PT	REMANCI	200W
9	100	UNIDADE	PROJETOR LED 20W 6500K BIV E-27 BIV	REMANCI	20W
10	100	UNIDADE	PROJETOR LED 100W 6500K BIV PT	REMANCI	100W
1	1000	UNIDADE	LAMPADA VAPOR DE SODIO OVOIDE 70W (AMARELA) CONSUMO DE ENERGIA SELO DE EFICIENCIA DE ENERGIA A POTENCIA EM WATTS 70W DURABILIDADE VIDA UTIL 24.000 HORAS	EMPALUX	SO32
2	300	UNIDADE	LAMPADA VAPOR DE SODIO OVOIDE 70W (AMARELA) CONSUMO DE ENERGIA SELO DE EFICIENCIA DE ENERGIA A POTENCIA EM WATTS 70W DURABILIDADE VIDA UTIL 24.000 HORAS	EMPALUX	SO32
3	300	UNIDADE	LAMPADA VAPOR DE SODIO OVOIDE 15W E40 (AMARELA) CONSUMO DE ENERGIA SELO DE EFICIENCIA DE ENERGIA A POTENCIA EM WATTS 150W DURABILIDADE VIDA UTIL 24.000 HORAS	EMPALUX	SO32
4	800	UNIDADE	LAMPADA VAPOR DE SODIO OVOIDE 250W E40 (AMARELA) CONSUMO DE ENERGIA SELO DE EFICIENCIA DE ENERGIA A POTENCIA EM WATTS 250W DURABILIDADE VIDA UTIL 24.000 HORAS	EMPALUX	SO32
5	1000	UNIDADE	LAMPADA VAPOR DE SODIO OVOIDE 400W E40 (AMARELA) CONSUMO DE ENERGIA SELO DE EFICIENCIA DE ENERGIA A POTENCIA EM WATTS 400W DURABILIDADE VIDA UTIL 24.000 HORAS	EMPALUX	STARMAX
7	3000	UNIDADE	LAMPADA VAPOR DE SODIO TUBULAR 400W CONSUMO DE ENERGIA SELO DE EFICIENCIA DE ENERGIA A POTENCIA EM WATTS 400W DURABILIDADE VIDA UTIL 24.000 HORAS	EMPALUX	MT29
8	500	UNIDADE	LAMPADA VAPOR METALICO TUBULAR 250W (AZUL) CONSUMO DE ENERGIA SELO DE EFICIENCIA DE ENERGIA A POTENCIA EM WATTS 250W DURABILIDADE VIDA UTIL 20.000 HORAS	EMPALUX	MT29

ENDEREÇO: PRAÇA ABILIO MONTEIRO, NÚMERO 61, CENTRO, AMERICANO DO BRASIL - GO CEP: 76.165-000

E-MAIL: JLSOLUCOES LICIT@GMAIL.COM

LUCIAN LOUREDO GOMES DE ARAUJO:  
09207392000139

2





1109

9	500	UNIDADE	LÂMPADA VAPOR METÁLICO TUBULAR 250W (VERDE) CONSUMO DE ENERGIA SELO DE EFICIÊNCIA DE ENERGIA A+ POTÊNCIA EM WATTS: 250W DURABILIDADE: VIDA ÚTIL: 20.000 HORAS	EMPALLUX	MT29
10	500	UNIDADE	LÂMPADA VAPOR METÁLICO TUBULAR 250W (VERMELHA) CONSUMO DE ENERGIA SELO DE EFICIÊNCIA DE ENERGIA A+ POTÊNCIA EM WATTS: 250W DURABILIDADE: VIDA ÚTIL: 20.000 HORAS	EMPALLUX	MT29
11	300	UNIDADE	LÂMPADA VAPOR METÁLICO TUBULAR 250W (ROSA) CONSUMO DE ENERGIA SELO DE EFICIÊNCIA DE ENERGIA A+ POTÊNCIA EM WATTS: 250W DURABILIDADE: VIDA ÚTIL: 20.000 HORAS	AVANT	LAVMET
12	600	UNIDADE	LÂMPADA VAPOR METÁLICO TUBULAR 400W (BRANCA) CONSUMO DE ENERGIA SELO DE EFICIÊNCIA DE ENERGIA A+ POTÊNCIA EM WATTS: 400W DURABILIDADE: VIDA ÚTIL: 20.000 HORAS	AVANT	LAVMET
13	500	UNIDADE	REATOR VAPOR SÓDIO/METÁLICO 70W EXTERNO 220V POTÊNCIA DA LÂMPADA (W): 70 TIPO EXTERNO PINTADO TENSÃO (V): 220	REATEC	RSL70
14	500	UNIDADE	REATOR VAPOR SÓDIO/METÁLICO 150W EXTERNO 220V POTÊNCIA DA LÂMPADA (W): 150 TIPO EXTERNO PINTADO TENSÃO (V): 220	REATEC	RSL150
15	300	UNIDADE	REATOR VAPOR SÓDIO/METÁLICO 250W EXTERNO 220V POTÊNCIA DA LÂMPADA (W): 250 TIPO EXTERNO PINTADO TENSÃO (V): 220	REATEC	RSL250
16	300	UNIDADE	REATOR VAPOR SÓDIO/METÁLICO 400W EXTERNO 220V POTÊNCIA DA LÂMPADA (W): 400 TIPO EXTERNO PINTADO TENSÃO (V): 220	REATEC	RSL400
17	250	UNIDADE	REATOR VAPOR METÁLICO 250W INTERNO 220V POTÊNCIA DA LÂMPADA (W): 250 TIPO INTERNO TENSÃO (V): 220	REATEC	RSL250
18	300	UNIDADE	REATOR VAPOR METÁLICO 400W INTERNO INTEGRADO 220V POTÊNCIA DA LÂMPADA (W): 400 TIPO INTERNO INTEGRADO TENSÃO (V): 220	REATEC	RSL400
19	2000	UNIDADE	RELE FOTO ELETRÔNICO RFF82 127/220V; SISTEMA DE OPERAÇÃO ACNDE L APAGA LAMPADAS EM FUNÇÃO DA VARIAÇÃO DA ILUMINÂNCIA SISTEMA CONSTRUTIVO ELETRÔNICO PARA USO EM CORRENTE ALTERNADA CORPO EM POLICARBONATO ESTABILIZADO CONTRA RAIOS ULTRAVIOLETA SUPORTE DE MONTAGEM ALÇA CONFECCIONADA EM CHAPA DE AÇO SAE 1910/20 COM ACABAMENTO GALVANIZADO.	EXATRON	RIF215
20	1200	UNIDADE	BASE FIXA PARA RELE FOTO ELETRÔNICO TENSÃO: 240V CORRENTE MAX. 10 A LIGAÇÃO PADRÃO ABNT A HASTE DE FIXAÇÃO DA BASE É DE AÇO GALVANIZADA A FOGO	TECNOEJNSA	BASE
21	100	UNIDADE	PARAFUSO GALVANIZADO CABEÇA QUADRADA (M16) 190MM	OLIVO	M-16
22	100	UNIDADE	PARAFUSO GALVANIZADO CABEÇA QUADRADA (M16) 200MM	OLIVO	M-16
23	500	UNIDADE	PARAFUSO GALVANIZADO CABEÇA QUADRADA (M16) 250MM	OLIVO	M-16
24	200	UNIDADE	PARAFUSO GALVANIZADO CABEÇA QUADRADA (M16) 300MM	OLIVO	M-16
25	500	UNIDADE	FITA ISOLANTE 19MM X 20M; RESISTÊNCIA MECÂNICA NA INSTALAÇÃO ELÉTRICA; ISOLAÇÃO DE FIOS E CABOS ELÉTRICOS ATÉ 750V ROLO COM 20 METROS	SOPRANO	BAS 115
27	1000	UNIDADE	CONECTOR DE DERIVAÇÃO PERFURANTE ESPECIFICAÇÕES (MM²) 16-150MM²	INCENSA	CTOP
32	20	UNIDADE	DISJUNTOR TRIPOLAR DIN CURVA C 100 A 3 POLOS CORRENTE ELÉTRICA: 100 A	SOPRANO	SHB
33	20	UNIDADE	DISJUNTOR TRIPOLAR DIN CURVA C 80 A 3 POLOS CORRENTE ELÉTRICA: 80 A	SOPRANO	SHB
42	5000	METROS	CABO RÍGIDO 16MM 1KV ROLO C/100METROS	ENERGY	HEPR
43	50	ROLOS	CABO RÍGIDO 10MM 1KV ROLO C/100METROS	ENERGY	HEPR
44	50	ROLOS	CABO RÍGIDO 5MM 1KV ROLO C/100METROS	ENERGY	HEPR
45	100	ROLOS	CABO FLEXÍVEL 6MM 1010LA 750V NORMA TÉCNICA NBR 247-3 ROLO C/100 METROS	CONDU NORTE	BWF
46	100	ROLOS	CABO FLEXÍVEL 4MM 1010LA 750V NORMA TÉCNICA NBR 247-3 ROLO C/100 METROS	CONDU NORTE	BWF

ENDEREÇO: PRAÇA ABÍLIO MONTEIRO, NÚMERO 01, CENTRO, AMERICANO DO BRASIL - GO CEP: 76.165-000

E-MAIL: JL50LUCOES.LICIT@GMAIL.COM

LUCIAN  
LOUREDO  
GOMES DE  
ARAÚJO  
09207392000139









Rua XV de Novembro, 64 - Sala 21  
Edifício Pedro Francisco Vargas  
Centro, Itajaí - Santa Catarina  
(47) 3514-7599 | (47) 99748-2223  
www.dautin.com | dautin@dautin.com

333  
J



## CERTIFICADO DE PROVA DE AUTENTICIDADE ELETRÔNICA

A DAUTIN BLOCKCHAIN DOCUMENTOS DIGITAIS E SERVIÇOS LTDA, especificada neste ato apenas como **Dautin Blockchain Co.** CERTIFICA para os devidos fins de direito que, o arquivo digital especificado com o tipo documental **Autenticação** e representado pela função hash criptográfica conhecida como SHA-256, de código **ef263d3d596ac6b363a6d41759018f5d413a8d547dd2c57e3cb7f19c3a77f7fa** foi autenticado de acordo com as Legislações e normas vigentes<sup>1</sup> através da rede blockchain Ethereum Classic, sob o identificador único denominado NID **126922** dentro do sistema.

A autenticação eletrônica do documento intitulado **"ATESTADO JL SERVIÇO"**, cujo assunto é descrito como **"ATESTADO JL SERVIÇO"**, faz prova de que em **06/04/2023 11:09:51**, o responsável **Danilo Souza Silva (753.\*\*\*.\*\*\*-91)** tinha posse do arquivo com as mesmas características que foram reproduzidas na prova de autenticidade, sendo de Danilo Souza Silva a responsabilidade, única e exclusiva, pela idoneidade do documento apresentado a DAUTIN Blockchain Co.

Este CERTIFICADO foi emitido em **06/04/2023 11:13:08** através do sistema de autenticação eletrônica da empresa DAUTIN Blockchain Co. de acordo com o Art. 10, § 2º da MP 2200-2/2001, Art. 107 do Código Civil e Art. 411, em seus §§ 2º e 3º do Código de Processo Civil, estando dessa maneira de acordo para o cumprimento do Decreto 10278/2020.

Para mais informações sobre a operação acesse o site <https://www.dautin.com> e informe o código da transação blockchain **0x357b467edc3519b2944afc255a49c9b2b2b4d629597ecdd4780f8742e1ab982a**. Também é possível acessar a consulta através da rede blockchain em <https://blockscout.com/etc/mainnet/>

<sup>1</sup> Legislação Vigente: Medida Provisória nº 2200-2/2001, Código Civil e Código de Processo Civil.



Presidência da República Casa Civil  
Subchefia para Assuntos Jurídicos  
MEDIDA PROVISÓRIA 2.200-2  
DE 24 DE AGOSTO DE 2001.





PODER JUDICIÁRIO  
TRIBUNAL DE JUSTIÇA DO ESTADO DE GOIÁS  
CERTIDÃO NEGATIVA DE AÇÕES CÍVEIS  
TODAS AS COMARCAS

1112  
4

N<sup>o</sup> : **104470086437**

CERTIFICA que revendo os registros dos bancos de dados informatizados dos Sistemas de Primeiro Grau, do Poder Judiciário do Estado de Goiás, consultando ações cíveis em geral, ou seja, execuções, execuções patrimoniais, execuções fiscais, falências, concordatas, recuperação judicial e insolvência, em andamento, verifica-se que **NADA CONSTA contra:**

Requerente : CONSTRUVITA COMERCIO E SERVICOS LTDA

CNPJ : 37386859000190

- a) a presente certidão foi expedida gratuitamente através da internet pelo usuário do sistema;
- b) a informação do número do CNPJ é de responsabilidade do solicitante da certidão, pesquisados a razão social e o CNPJ como digitados, sendo que o destinatário deve conferir a razão social e a titularidade do número do CNPJ informado;**
- c) a autenticidade desta certidão deve ser confirmada no site do Tribunal de Justiça do Estado de Goiás no endereço <https://projudi.tjgo.jus.br/CertidaoPublica>;
- d) não positivam a certidão as ações que correm em segredo de justiça e as ações que versam sobre processos de jurisdição voluntária;
- e) esta certidão refere-se ao período de 05/1996 até a presente data.
- f) qualquer rasura ou emenda invalidará a presente certidão.

CÓDIGO DE AUTENTICAÇÃO : **104470086437**

Esta certidão não abrange os processos do Sistema Eletrônico de Execução Unificado - SEEU.

Certidão expedida em 3 de julho de 2023, às 13:10:16  
Tribunal de Justiça do Estado de Goiás - Corregedoria Geral da Justiça  
Avenida Assis Chateaubriand n. 195 Setor Oeste CEP 74130-012  
Data da última atualização do banco de dados: 3 de julho de 2023



# CONSTRUVITA

CONSTRUVITA COMERCIO E SERVICOS LTDA  
RUA MDV 29 QD 48 LT 14 MOINHO DOS VENTOS GOIÂNIA - GO CEP: 74371-520  
CNPJ: 37.386.859/0001-90 - INSC. ESTADUAL 10.796.614-0 INSC. MUNICIPAL 5100429  
TELEFONES: (62) 98634-8242 / E-MAIL: CONSTRUVITAGOIAS@GMAIL.COM

1313

## REGULARIDADE FISCAL E TRABALHISTA





# REPÚBLICA FEDERATIVA DO BRASIL

## CADASTRO NACIONAL DA PESSOA JURÍDICA

NÚMERO DE INSCRIÇÃO  
37.386.859/0001-90  
MATRIZ

COMPROVANTE DE INSCRIÇÃO E DE SITUAÇÃO  
CADASTRAL

DATA DE ABERTURA  
11/06/2020

NOME EMPRESARIAL  
CONSTRUVITA COMERCIO E SERVICOS LTDA

TÍTULO DO ESTABELECIMENTO (NOME DE FANTASIA)  
CONSTRUTIVA COMERCIO E SERVICOS

PORTE  
EPP

CÓDIGO E DESCRIÇÃO DA ATIVIDADE ECONÔMICA PRINCIPAL  
46.79-6-99 - Comércio atacadista de materiais de construção em geral

CÓDIGO E DESCRIÇÃO DAS ATIVIDADES ECONÔMICAS SECUNDÁRIAS

- 32.99-0-03 - Fabricação de letras, letreiros e placas de qualquer material, exceto luminosos
- 41.20-4-00 - Construção de edifícios
- 42.11-1-01 - Construção de rodovias e ferrovias
- 42.11-1-02 - Pintura para sinalização em pistas rodoviárias e aeroportos
- 42.13-8-00 - Obras de urbanização - ruas, praças e calçadas
- 43.11-8-02 - Preparação de canteiro e limpeza de terreno
- 43.12-6-00 - Perfurações e sondagens
- 43.13-4-00 - Obras de terraplenagem
- 43.21-5-00 - Instalação e manutenção elétrica
- 43.22-3-01 - Instalações hidráulicas, sanitárias e de gás
- 43.22-3-02 - Instalação e manutenção de sistemas centrais de ar condicionado, de ventilação e refrigeração
- 43.29-1-01 - Instalação de painéis publicitários
- 43.29-1-03 - Instalação, manutenção e reparação de elevadores, escadas e esteiras rolantes
- 43.29-1-04 - Montagem e instalação de sistemas e equipamentos de iluminação e sinalização em vias públicas, portos e aeroportos
- 43.30-4-02 - Instalação de portas, janelas, tetos, divisórias e armários embutidos de qualquer material
- 43.30-4-04 - Serviços de pintura de edifícios em geral
- 43.99-1-01 - Administração de obras
- 43.99-1-02 - Montagem e desmontagem de andaimes e outras estruturas temporárias
- 43.99-1-03 - Obras de alvenaria
- 43.99-1-04 - Serviços de operação e fornecimento de equipamentos para transporte e elevação de cargas e pessoas para uso em obras

CÓDIGO E DESCRIÇÃO DA NATUREZA JURÍDICA  
206-2 - Sociedade Empresária Limitada

LOGRADOURO  
R MDV6

NÚMERO  
672

COMPLEMENTO  
QUADRA36 LOTE 13 CASA 02 SALA 01

CEP  
74.371-390

BAIRRO/DISTRITO  
LOT MOINHO DOS VENTOS

MUNICÍPIO  
GOIANIA

UF  
GO

ENDEREÇO ELETRÔNICO  
CONSTRIVITACOMERCIOESERVICOS@MGAIL.COM

TELEFONE  
(62) 3299-6483/ (62) 3086-6481

ENTE FEDERATIVO RESPONSÁVEL (EFR)  
\*\*\*\*\*

SITUAÇÃO CADASTRAL  
ATIVA

DATA DA SITUAÇÃO CADASTRAL  
11/06/2020

MOTIVO DE SITUAÇÃO CADASTRAL

SITUAÇÃO ESPECIAL  
\*\*\*\*\*

DATA DA SITUAÇÃO ESPECIAL  
\*\*\*\*\*

Aprovado pela Instrução Normativa RFB nº 1.863, de 27 de dezembro de 2018.

Emitido no dia 03/07/2023 às 10:10:41 (data e hora de Brasília).

Página: 1/3



1115

# REPÚBLICA FEDERATIVA DO BRASIL

## CADASTRO NACIONAL DA PESSOA JURÍDICA

NÚMERO DE INSCRIÇÃO <b>37.386.859/0001-90</b> MATRIZ	<b>COMPROVANTE DE INSCRIÇÃO E DE SITUAÇÃO          CADASTRAL</b>	DATA DE ABERTURA <b>11/06/2020</b>
--	--	---------------------------------------

NOME EMPRESARIAL <b>CONSTRUVITA COMERCIO E SERVICOS LTDA</b>
---

CÓDIGO E DESCRIÇÃO DAS ATIVIDADES ECONÔMICAS SECUNDÁRIAS <b>43.99-1-05 - Perfuração e construção de poços de água</b> <b>43.99-1-99 - Serviços especializados para construção não especificados anteriormente</b> <b>45.30-7-01 - Comércio por atacado de peças e acessórios novos para veículos automotores</b> <b>45.30-7-02 - Comércio por atacado de pneumáticos e câmaras-de-ar</b> <b>45.30-7-03 - Comércio a varejo de peças e acessórios novos para veículos automotores (Dispensada *)</b> <b>45.41-2-01 - Comércio por atacado de motocicletas e motonetas</b> <b>45.41-2-02 - Comércio por atacado de peças e acessórios para motocicletas e motonetas</b> <b>46.37-1-99 - Comércio atacadista especializado em outros produtos alimentícios não especificados anteriormente</b> <b>46.39-7-01 - Comércio atacadista de produtos alimentícios em geral (Dispensada *)</b> <b>46.49-4-08 - Comércio atacadista de produtos de higiene, limpeza e conservação domiciliar</b> <b>46.49-4-99 - Comércio atacadista de outros equipamentos e artigos de uso pessoal e doméstico não especificados anteriormente</b> <b>46.71-1-00 - Comércio atacadista de madeira e produtos derivados</b> <b>46.72-9-00 - Comércio atacadista de ferragens e ferramentas</b> <b>46.73-7-00 - Comércio atacadista de material elétrico</b> ✓ <b>46.74-5-00 - Comércio atacadista de cimento</b> <b>46.79-6-01 - Comércio atacadista de tintas, vernizes e similares</b> <b>46.79-6-02 - Comércio atacadista de mármore e granitos</b> <b>46.79-6-03 - Comércio atacadista de vidros, espelhos, vitrais e molduras</b> <b>46.79-6-04 - Comércio atacadista especializado de materiais de construção não especificados anteriormente</b> <b>46.83-4-00 - Comércio atacadista de defensivos agrícolas, adubos, fertilizantes e corretivos do solo</b>
---

CÓDIGO E DESCRIÇÃO DA NATUREZA JURÍDICA <b>206-2 - Sociedade Empresária Limitada</b>
---

LOGRADOURO <b>R MDV6</b>	NÚMERO <b>672</b>	COMPLEMENTO <b>QUADRA36 LOTE 13 CASA 02 SALA 01</b>
-----------------------------	----------------------	--

CEP <b>74.371-390</b>	BAIRRO/DISTRITO <b>LOT MOINHO DOS VENTOS</b>	MUNICÍPIO <b>GOIANIA</b>	UF <b>GO</b>
--------------------------	---	-----------------------------	-----------------

ENDEREÇO ELETRÔNICO <b>CONSTRIVITACOMERCIOESERVICOS@MGAIL.COM</b>	TELEFONE <b>(62) 3299-6483/ (62) 3086-6481</b>
--	---

ENTE FEDERATIVO RESPONSÁVEL (EFR) *****
--

SITUAÇÃO CADASTRAL <b>ATIVA</b>	DATA DA SITUAÇÃO CADASTRAL <b>11/06/2020</b>
------------------------------------	---

MOTIVO DE SITUAÇÃO CADASTRAL
------------------------------

SITUAÇÃO ESPECIAL *****	DATA DA SITUAÇÃO ESPECIAL *****
----------------------------	------------------------------------

Aprovado pela Instrução Normativa RFB nº 1.863, de 27 de dezembro de 2018.

Emitido no dia 03/07/2023 às 10:10:41 (data e hora de Brasília).

Página: 2/3





3316  
f

**REPÚBLICA FEDERATIVA DO BRASIL**  
**CADASTRO NACIONAL DA PESSOA JURÍDICA**

NUMERO DE INSCRIÇÃO 37.386.859/0001-90 MATRIZ	<b>COMPROVANTE DE INSCRIÇÃO E DE SITUAÇÃO CADASTRAL</b>	DATA DE ABERTURA 11/06/2020
---	---	--------------------------------

NOME EMPRESARIAL CONSTRUVITA COMERCIO E SERVICOS LTDA
--

CODIGO E DESCRIÇÃO DAS ATIVIDADES ECONÔMICAS SECUNDÁRIAS 46.84-2-01 - Comércio atacadista de resinas e elastômeros 46.84-2-02 - Comércio atacadista de solventes 46.84-2-99 - Comércio atacadista de outros produtos químicos e petroquímicos não especificados anteriormente 46.86-9-01 - Comércio atacadista de papel e papelão em bruto (Dispensada *) 46.92-3-00 - Comércio atacadista de mercadorias em geral, com predominância de insumos agropecuários (Dispensada *) 47.41-5-00 - Comércio varejista de tintas e materiais para pintura (Dispensada *) 47.51-2-01 - Comércio varejista especializado de equipamentos e suprimentos de informática (Dispensada *) 47.51-2-02 - Recarga de cartuchos para equipamentos de informática (Dispensada *) 47.61-0-03 - Comércio varejista de artigos de papelaria (Dispensada *) 47.63-6-02 - Comércio varejista de artigos esportivos (Dispensada *) 47.72-5-00 - Comércio varejista de cosméticos, produtos de perfumaria e de higiene pessoal (Dispensada *) 49.30-2-01 - Transporte rodoviário de carga, exceto produtos perigosos e mudanças, municipal. 49.30-2-02 - Transporte rodoviário de carga, exceto produtos perigosos e mudanças, intermunicipal, interestadual e internacional 49.30-2-03 - Transporte rodoviário de produtos perigosos 52.50-8-03 - Agenciamento de cargas, exceto para o transporte marítimo 52.50-8-04 - Organização logística do transporte de carga
--

CÓDIGO E DESCRIÇÃO DA NATUREZA JURÍDICA 206-2 - Sociedade Empresária Limitada
--

LOGRADOURO R MDV6	NUMERO 672	COMPLEMENTO QUADRA36 LOTE 13 CASA 02 SALA 01
----------------------	---------------	---

CEP 74.371-390	BAIRRO/DISTRITO LOT MOINHO DOS VENTOS	MUNICIPIO GOIANIA	UF GO
-------------------	--	----------------------	----------

ENDEREÇO ELETRÔNICO CONSTRIVITACOMERCIOESERVICOS@MGAIL.COM	TELEFONE (62) 3299-6483/ (62) 3086-6481
---	--

ENTE FEDERATIVO RESPONSÁVEL (EFR) *****
--

SITUAÇÃO CADASTRAL ATIVA	DATA DA SITUAÇÃO CADASTRAL 11/06/2020
-----------------------------	--

MOTIVO DE SITUAÇÃO CADASTRAL
------------------------------

SITUAÇÃO ESPECIAL *****	DATA DA SITUAÇÃO ESPECIAL *****
----------------------------	------------------------------------

(\*) A dispensa de alvarás e licenças é direito do empreendedor que atende aos requisitos constantes na Resolução CGSIM nº 51, de 11 de junho de 2019, ou da legislação própria encaminhada ao CGSIM pelos entes federativos, não tendo a Receita Federal qualquer responsabilidade quanto às atividades dispensadas.

Aprovado pela Instrução Normativa RFB nº 1.863, de 27 de dezembro de 2018.

Emitido no dia 03/07/2023 às 10:10:41 (data e hora de Brasília).

Página: 3/3





## Consulta Quadro de Sócios e Administradores - QSA

**CNPJ:** 37.386.859/0001-90  
**NOME EMPRESARIAL:** CONSTRUVITA COMERCIO E SERVICOS LTDA  
**CAPITAL SOCIAL:** R\$300.000,00 (Trezentos mil reais)

O Quadro de Sócios e Administradores(QSA) constante da base de dados do Cadastro Nacional da Pe:

**Nome/Nome Empresarial:** DANILO SOUZA SILVA  
**Qualificação:** 49-Sócio-Administrador

Para informações relativas à participação no QSA, acessar o e-CAC com certificado digital ou compare

Emitido no dia 03/07/2023 às 10:13 (data e hora de Brasília).

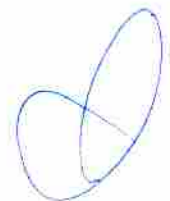

**Secretaria de Finanças**  
Cadastro de Atividade Econômica - CAE  
**Consulta Situação do Contribuinte**

Nº Inscrição Municipal	5100429
C.N.P.J. / C.P.F.	37.386.859/0001-90
Razão Social	CONSTRUVITA COMERCIO E SERVICOS LTDA
Natureza Jurídica	SOCIEDADE EMP. LIMITADA
Data de Abertura	11/06/2020
Data Deferimento da Inscrição	11/06/2020
Situação	ATIVO
Situação da Estimativa	NÃO ESTIMADO
Simples Nacional	SIM 11/06/2020
Substituto Tributário	SIM
Escrita Contábil	NAO
Isento/Imune	NAO

3338  
J

[Voltar](#)

M



MINISTÉRIO DA FAZENDA  
Secretaria da Receita Federal do Brasil  
Procuradoria-Geral da Fazenda Nacional

1139

**CERTIDÃO POSITIVA COM EFEITOS DE NEGATIVA DE DÉBITOS RELATIVOS AOS TRIBUTOS  
FEDERAIS E À DÍVIDA ATIVA DA UNIÃO**

Nome: **CONSTRUVITA COMERCIO E SERVICOS LTDA**  
CNPJ: **37.386.859/0001-90**

Ressalvado o direito de a Fazenda Nacional cobrar e inscrever quaisquer dívidas de responsabilidade do sujeito passivo acima identificado que vierem a ser apuradas, é certificado que:

1. constam débitos administrados pela Secretaria da Receita Federal do Brasil (RFB) com exigibilidade suspensa nos termos do art. 151 da Lei nº 5.172, de 25 de outubro de 1966 - Código Tributário Nacional (CTN), ou objeto de decisão judicial que determina sua desconsideração para fins de certificação da regularidade fiscal, ou ainda não vencidos; e
2. não constam inscrições em Dívida Ativa da União (DAU) na Procuradoria-Geral da Fazenda Nacional (PGFN).

Conforme disposto nos arts. 205 e 206 do CTN, este documento tem os mesmos efeitos da certidão negativa.

Esta certidão é válida para o estabelecimento matriz e suas filiais e, no caso de ente federativo, para todos os órgãos e fundos públicos da administração direta a ele vinculados. Refere-se à situação do sujeito passivo no âmbito da RFB e da PGFN e abrange inclusive as contribuições sociais previstas nas alíneas 'a' a 'd' do parágrafo único do art. 11 da Lei nº 8.212, de 24 de julho de 1991.

A aceitação desta certidão está condicionada à verificação de sua autenticidade na Internet, nos endereços <<http://rfb.gov.br>> ou <<http://www.pgfn.gov.br>>.

Certidão emitida gratuitamente com base na Portaria Conjunta RFB/PGFN nº 1.751, de 2/10/2014.

Emitida às 10:23:55 do dia 12/05/2023 <hora e data de Brasília>.

Válida até 08/11/2023.

Código de controle da certidão: **A3DB.ADB7.29A4.5925**

Qualquer rasura ou emenda invalidará este documento.

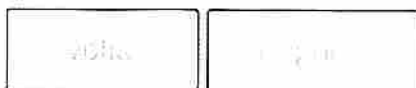

1120  
J**Certificado de Regularidade  
do FGTS - CRF**

**Inscrição:** 37.386.859/0001-90  
**Razão Social:** CONSTRUVITA COMERCIO E SERVICOS LTDA  
**Endereço:** R MDV 6 672 QD36 LT13 C02 SL01 / MOINHO DOS VENTOS / GOIANIA / GO / 74371-390

A Caixa Econômica Federal, no uso da atribuição que lhe confere o Art. 7, da Lei 8.036, de 11 de maio de 1990, certifica que, nesta data, a empresa acima identificada encontra-se em situação regular perante o Fundo de Garantia do Tempo de Serviço - FGTS.

O presente Certificado não servirá de prova contra cobrança de quaisquer débitos referentes a contribuições e/ou encargos devidos, decorrentes das obrigações com o FGTS.

**Validade:** 16/06/2023 a 15/07/2023

**Certificação Número:** 2023061604410435657198

Informação obtida em 03/07/2023 11:43:44

A utilização deste Certificado para os fins previstos em Lei esta condicionada a verificação de autenticidade no site da Caixa:  
**www.caixa.gov.br**

## Histórico do Empregador

O Histórico do Empregador apresenta os registros dos CRF concedidos nos últimos 24 meses, conforme Manual de Orientações Regularidade do Empregador.

Inscrição: 37.386.859/0001-90

Razão social: CONSTRUVITA COMERCIO E SERVICOS LTDA

Nome fantasia: CONSTRUVITA COMERCIO E SERVICOS

Data de Emissão/Leitura	Data de Validade	Número do CRF
16/06/2023	16/06/2023 a 15/07/2023 ✓	2023061604410435657198 ✓
05/05/2023	28/05/2023 a 26/06/2023	2023052804220494330364
09/05/2023	09/05/2023 a 07/06/2023	2023050904283094825850
20/04/2023	20/04/2023 a 19/05/2023	2023042004481791339912
01/04/2023	01/04/2023 a 30/04/2023	2023040104024695913399
13/03/2023	13/03/2023 a 11/04/2023	2023031303442412486784
22/02/2023	22/02/2023 a 23/03/2023	2023022203514823241694
03/02/2023	03/02/2023 a 04/03/2023	2023020304384790479702
15/01/2023	15/01/2023 a 13/02/2023	2023011503535491502416
27/12/2022	27/12/2022 a 25/01/2023	2022122704374693936308
08/12/2022	08/12/2022 a 06/01/2023	2022120804172154499547
19/11/2022	19/11/2022 a 18/12/2022	2022111904023389117504
31/10/2022	31/10/2022 a 29/11/2022	2022103104404536861613
12/10/2022	12/10/2022 a 10/11/2022	2022101203591975024023
23/09/2022	23/09/2022 a 22/10/2022	2022092304343759928790
04/09/2022	04/09/2022 a 03/10/2022	2022090403204848183230
16/08/2022	16/08/2022 a 14/09/2022	2022081604182328969522
28/07/2022	28/07/2022 a 26/08/2022	2022072803475979825200
09/07/2022	09/07/2022 a 07/08/2022	2022070903422761644037
20/06/2022	20/06/2022 a 19/07/2022	2022062003133854735714
01/06/2022	01/06/2022 a 30/06/2022	2022060104275751507501
13/05/2022	13/05/2022 a 11/06/2022	2022051304125281133231
24/04/2022	24/04/2022 a 23/05/2022	2022042402483803094038
05/04/2022	05/04/2022 a 04/05/2022	2022040503240212232487
17/03/2022	17/03/2022 a 15/04/2022	2022031702594850426201
22/02/2022	22/02/2022 a 23/03/2022	2022022202584585596693
03/02/2022	03/02/2022 a 04/03/2022	2022020308561759510600
04/01/2022	04/01/2022 a 02/02/2022	2022010401373291109910
16/12/2021	16/12/2021 a 14/01/2022	2021121601273427472406
27/11/2021	27/11/2021 a 26/12/2021	2021112701341770840479

Emissão/Leitura	Data de validade	Numero do CRT
08/11/2021	08/11/2021 a 07/12/2021	2021110801103233741644
20/10/2021	20/10/2021 a 18/11/2021	2021102001235026131394
01/10/2021	01/10/2021 a 30/10/2021	2021100101321863274259
12/09/2021	12/09/2021 a 11/10/2021	2021091201031822314984
24/08/2021	24/08/2021 a 22/09/2021	2021082401240578229936
05/08/2021	05/08/2021 a 03/09/2021	2021080501584356527417

1122  
J

Resultado da consulta em 03/07/2023 11:44:11

11/23

11/23







ESTADO DE GOIÁS  
 PROCURADORIA - GERAL DO ESTADO  
 SUBPROCURADORIA GERAL DE ASSUNTOS ADMINISTRATIVOS  
 GERÊNCIA DA DÍVIDA ATIVA

1124  
 J

**CERTIDÃO DE DÉBITO INSCRITO EM DÍVIDA ATIVA NÃO TRIBUTÁRIA - NEGATIVA**  
**CERTIDÃO Nº: 0A00IE26**

**IDENTIFICAÇÃO:**

<b>NOME:</b>	<b>CNPJ:</b>
<b>CONSTRUVITA COMERCIO E SERVICOS LTDA</b>	<b>37.386.859/0001-90</b>

**DESPACHO:**

**NÃO CONSTA DÉBITO**

.....  
 .....  
 .....  
 .....  
 .....  
 .....  
 .....  
 .....  
 .....

**FUNDAMENTO LEGAL:**

Esta certidão abrange apenas os créditos não tributários da Fazenda Pública Estadual devidos ao Fundo Estadual de Defesa do Consumidor (FEDC), instituído pela Lei Estadual nº 12.207, de 20 de dezembro de 1993, ou ao Fundo Estadual do Meio Ambiente (FEMA), instituído pela Lei Complementar Estadual nº 20, de 10 de dezembro de 1996, inscritos em Dívida Ativa pela Procuradoria-Geral do Estado de Goiás, com fulcro na Lei Estadual nº 20.233, de 23 de julho de 2018.

**S\_GURANÇA:**

**Certidão VÁLIDA POR 60 DIAS – 01/09/2023**

A autenticidade pode ser verificada pela INTERNET, no endereço: <http://www.procuradoria.go.gov.br>  
 Fica ressalvado o direito de a Fazenda Pública Estadual inscrever na dívida ativa e COBRAR EVENTUAIS DÉBITOS QUE VIEREM A SER APURADOS.

**VALIDADOR: 0A00CB1474**

**EMITIDO VIA INTERNET**

*(Handwritten signature)*



PREFEITURA DE GOIÂNIA

Secretaria Municipal de Finanças



PREFEITURA MUNICIPAL DE GOIÂNIA  
SECRETARIA MUNICIPAL DE FINANÇAS

Handwritten signature and date: 11/25

CERTIDÃO DE DADOS CADASTRAIS DE ATIVIDADES ECONÔMICAS  
NÚMERO DA CERTIDÃO: 946.056-7

Prazo de Validade: até 01/08/2023

**INSCRIÇÃO** : 510.042-9  
**NOME** : CONSTRUVITA COMERCIO E SERVICOS LTDA  
**ENDEREÇO** : R MDV6 672 QD: 36 LT: 13  
**SETOR** : LOT MOINHO DOS VENTOS  
**ATIVIDADE** : PRESTACIONAL/COMERCIO/INDUSTR  
**CPF/CNPJ** : 37.386.859/0001-90  
**RAMO** : Instalacao de portas, janelas, tetos, divisorias  
**INÍC. ATIVIDADE** : 11/06/2020  
**NAT. JURÍDICA** : SOCIEDADE EMP. LIMITA

Microsoft VBScript runtime error '800a0009'

Subscript out of range: 'oc'

/sistemas/saces/classe/pacote\_geral02.asp, line 19

**ATIVIDADES EXECUTADAS**

433040200 467960300 475120100 439910200 439910500 468429900 469230000  
 467960100  
 432910100  
 476360200  
 467290000

-----  
COM819999

Handwritten signature in blue ink



PREFEITURA MUNICIPAL DE GOIÂNIA  
SECRETARIA DE FINANÇAS  
CADASTRO DE ATIVIDADES ECONÔMICAS



DENOMINAÇÃO - LOCAL DAS ATIVIDADES  
INSCRIÇÃO VALIDADE

SITUAÇÃO DO CADASTRO

PARALIZAÇÃO

**5100429** **13/06/2025**

**ATIVO**

NOME OU RAZÃO SOCIAL  
CONSTRUVITA COMERCIO E SERVICOS LTDA  
ENDEREÇO  
R MDV6 NUM 672 QD 36 LT 13 - LOT MOINHO DOS VENTOS

NOME DE FANTASIA  
CONSTRUTIVA COMERCIO E SERVICOS

INFORMAÇÕES GERAIS

NATUREZA JURÍDICA  
SOCIEDADE EMP. LIMITADA  
ESCRITA CONTÁBIL  
NAO

ABERTURA  
11/06/2020  
ESTIMATIVA  
ENQ. SIMPLES NACIONAL

ÚLTIMO EVENTO  
24/05/2023

NATUREZA  
ALTERACAO  
INCENTIVO/REGIME  
SIMPLES NACIONAL

TRIBUTOS  
ISS/TX/TS  
ISENTO/IMUNE  
NAO

ALVARÁ FUNCIONAMENTO  
SUBST. TRIBUTÁRIO  
SIM

IDENTIFICAÇÃO - PESSOA JURÍDICA

CNPJ  
37.386.859/0001-90

INSCRIÇÃO ESTADUAL

INSCRIÇÃO COMERCIAL  
231398646

REGISTRO  
JUCEG

NUM. SÓCIOS  
1

NUM. EMPREGADOS

ATIVIDADES EXECUTADAS

CÓDIGO	DESCRIÇÃO
433040200	Instalacao de portas, janelas, tetos, divisórias e armarios embutidos de qualquer material
467960300	Comercio atacadista de vidros, espelhos e vitrais
475120100	Comercio varejista especializado de equipamentos e suprimentos de informatica
439910200	Montagem e desmontagem de andaimes e outras estruturas temporarias
439910500	Perfuracao e construcao de pocos de agua
468429900	Comercio atacadista de outros produtos quimicos e petroquimicos nao especificados anteriormente
469230000	Comercio atacadista de mercadorias em geral, com predominancia de insumos agropecuarios
464940800	Comercio atacadista de produtos de higiene, limpeza e conservacao domiciliar
432230100	Instalacoes hidraulicas, sanitarias e de gas
432910300	Instalacao, manutencao e reparacao de elevadores, escadas e esteiras rolantes
433040400	Servicos de pintura de edificios em geral
464949900	Comercio atacadista de outros equipamentos e artigos de uso pessoal e domestico nao especificados anteriormente
467960100	Comercio atacadista de tintas, vernizes e similares
468420100	Comercio atacadista de resinas e elastomeros
329900300	Fabricacao de letras, letreiros e placas de qualquer material, exceto luminosos
421110200	Pintura para sinalizacao em pistas rodovitarias e aeroportos
431260000	Perfuracoes e sondagens
453070200	Comercio por atacado de pneumaticos e camaras-de-ar

454120200 Comercio por atacado de pecas e acessorios para motocicletas e motonetas  
 493020100 Transporte rodoviario de carga, exceto produtos perigosos e mudancas, municipal  
 467960400 Comercio atacadista especializado de materiais de construcao nao especificados anteriormente  
 467450000 Comercio atacadista de cimento  
 476100300 Comercio varejista de artigos de papelaria  
 432150000 Instalacao e manutencao eletrica  
 432910100 Instalacao de paineis publicitarios  
 463970100 Comercio atacadista de produtos alimenticios em geral  
 467370000 Comercio atacadista de material eletrico  
 525080400 Organizacao logistica do transporte de carga  
 468340000 Comercio atacadista de defensivos agricolas, adubos, fertilizantes e corretivos do solo  
 467969900 Comercio atacadista de materiais de construcao em geral  
 421110100 Construação de rodovias e ferrovias  
 431180200 Preparação de canteiro e limpeza de terreno  
 439910400 Serviços de operação e fornecimento de equipamentos para transporte e elevação de cargas e pessoas para uso em obras  
 453070100 Comercio por atacado de pecas e acessorios novos para veiculos automotores  
 454120100 Comercio por atacado de motocicletas e motonetas  
 474150000 Comercio varejista de tintas e materiais para pintura  
 476360200 Comercio varejista de artigos esportivos  
 493020300 Transporte rodoviario de produtos perigosos  
 477250000 Comercio varejista de cosméticos, produtos de perfumaria e de higiene pessoal  
 432910400 Montagem e instalacao de sistemas e equipamentos de iluminacao e sinalizacao em vias publicas, portos e aeroportos  
 439910100 Administracao de obras  
 467960200 Comercio atacadista de marmores e granitos  
 468420200 Comercio atacadista de solventes  
 421380000 Obras de urbanizacao - ruas, praças e calçadas  
 431340000 Obras de terraplenagem  
 432230200 Instalacao e manutencao de sistemas centrais de ar condicionado, de ventilacao e refrigeracao  
 453070300 Comercio a varejo de pecas e acessorios novos para veiculos automotores  
 463719900 Comercio atacadista especializado em outros produtos alimenticios nao especificados anteriormente  
 467290000 Comercio atacadista de ferragens e ferramentas  
 525080300 Agenciamento de cargas, exceto para o transporte maritimo  
 467110000 Comercio atacadista de madeira e produtos derivados  
 412040000 Construação de edificios  
 439910300 Obras de alvenaria  
 439919900 Serviços especializados para construcao nao especificados anteriormente  
 468690100 Comercio atacadista de papel e papelao em bruto  
 475120200 Recarga de cartuchos para equipamentos de informatica  
 493020200 Transporte rodoviario de carga, exceto produtos perigosos e mudancas, intermunicipal, interestadual e internacional

**PESSOA FÍSICA RESPONSÁVEL PERANTE A PREFEITURA**  
**NOME** DANILLO SOUZA SILVA **CPF** 75326280191 **ENDEREÇO** R MDV29 QD 48 LT 14 - CASA 02 - LOT MOINHO DOS VENTOS

**ASSUMO TOTAL RESPONSABILIDADE PELAS INFORMAÇÕES PRESTADAS**

**DATA INCLUSÃO**  
11/06/2020

**ÚLTIMA ALTERAÇÃO**  
24/05/2023

**N. PROCESSO**

DOCUMENTO EMITIDO VIA  
INTERNET, CONFORME ATO  
NORMATIVO 003/2011 - GAB

EM 24/05/2023 EFETUOU ALTERACAO

DOCUMENTO NÃO VÁLIDO COMO ALVARÁ

1128  
J



PREFEITURA  
DE GOIÂNIA

Secretaria Municipal de Finanças

PREFEITURA MUNICIPAL DE GOIÂNIA  
SECRETARIA MUNICIPAL DE FINANÇAS11/29  
JCERTIDÃO CONJUNTA DE REGULARIDADE FISCAL  
NEGATIVA DE DÉBITOS DE QUALQUER NATUREZA  
PESSOA JURÍDICA  
NÚMERO DA CERTIDÃO: 946.068-4

Prazo de Validade: até 30/09/2023

CNPJ: 37.386.859/0001-90

**Certifica-se** que até a presente data **NÃO CONSTA DÉBITO VENCIDO OU A VENCER** referente a débitos de qualquer natureza administrados pela Prefeitura Municipal de Goiânia para este CPF ou CNPJ, nos termos dos artigos 156 e 158, inciso I do caput, parágrafo 1º, inciso I, e parágrafo 2º, e os artigos 159 e 160 da Lei Complementar Municipal nº 344 de 30/09/2021 (Código Tributário Municipal).

Esta CERTIDÃO abrange todos os débitos de créditos de natureza tributária e não tributária, nos termos do artigo 159 da Lei Municipal Complementar nº 344 de 30/09/2021 (Código Tributário Municipal).

A CERTIDÃO ora fornecida não exclui o direito da Fazenda Pública Municipal cobrar, em qualquer tempo, os débitos que venham a ser apurados pela autoridade administrativa, nos termos do artigo 160 da Lei Municipal Complementar nº 344 de 30/09/2021 (Código Tributário Municipal).

A validade desta Certidão é estabelecida no artigo 162 da Lei Municipal Complementar nº 344 de 30/09/2021 (Código Tributário Municipal).

GOIANIA(GO), 3 DE JULHO DE 2023

**ESTA CERTIDÃO É GRATUITA E EMITIDA ELETRONICAMENTE, E DEVERÁ SER VALIDADA PARA CONFIRMAÇÃO DA SUA AUTENTICIDADE, NO ENDEREÇO ELETRÔNICO [www.goiania.go.gov.br](http://www.goiania.go.gov.br). Qualquer Rasura ou emenda invalidará este documento.**

PREFEITURA  
DE GOIÂNIA

Secretaria Municipal de Finanças

PREFEITURA MUNICIPAL DE GOIÂNIA  
SECRETARIA MUNICIPAL DE FINANÇAS1130  
J

## CERTIDÃO DE DADOS DO CADASTRO IMOBILIÁRIO DE IMÓVEL POR CPF/CNPJ

NÚMERO DA CERTIDÃO: 946.006-6

Prazo de Validade: até 30/09/2023

CPF/CNPJ: 37386859000190

Nome: CONSTRUVITA COMERCIO E SERVICOS LTDA

**Certifica-se** que nesta data NÃO CONSTA REGISTRO NO CADASTRO IMOBILIÁRIO DE IMÓVEL da Prefeitura de Goiânia para o CPF/CNPJ em epígrafe.

Esta CERTIDÃO informa exclusivamente o Nome da Pessoa Física ou Jurídica não constante como sendo proprietário de imóvel no Cadastro Imobiliário da Prefeitura de Goiânia.

A Certidão é fornecida nos termos dos artigos 156, 157 e 158, inciso V da Lei Complementar Municipal nº 344 de 30/09/2021 e artigos 127, inciso V e 128 do Decreto nº 3.794 de 15/09/2022

A validade desta Certidão é estabelecida no artigo 129 do Decreto Municipal nº 3.794 de 15/09/2022 – Regulamento do Código Tributário Municipal.

GOIANIA, 3 DE JULHO DE 2023 .

**ESTA CERTIDÃO É GRATUITA E EMITIDA ELETRONICAMENTE, E DEVERÁ SER VALIDADA PARA CONFIRMAÇÃO DA SUA AUTENTICIDADE, NO ENDEREÇO ELETRÔNICO [www.goiania.go.gov.br](http://www.goiania.go.gov.br). Qualquer Rasura ou emenda invalidará este documento.**

PREFEITURA  
DE GOIÂNIA

Secretaria Municipal de Finanças

PREFEITURA MUNICIPAL DE GOIÂNIA  
SECRETARIA MUNICIPAL DE FINANÇASCERTIDÃO DE REGULARIDADE FISCAL MOBILIÁRIA  
NEGATIVA DE DÉBITOS MOBILIÁRIOS  
NÚMERO DA CERTIDÃO: 946.010-5131  
J

Prazo de Validade: até 30/09/2023

INSCRIÇÃO : 510.042-9

NOME : CONSTRUVITA COMERCIO E SERVICOS  
: LTDA

CPF/CNPJ : 37.386.859/0001-90

ENDEREÇO : R MDV6 672

SETOR : LOT MOINHO DOS VENTOS

ATIVIDADE : PRESTACIONAL/COMERCIO/INDUSTRIA

**Certifica-se** que até a presente data **NÃO CONSTA DÉBITO VENCIDO OU A VENCER** referente aos tributos de natureza mobiliária desta inscrição, e que estão cumpridas as obrigações acessórias, nos termos dos artigos 156, 157 e 158, inciso II do caput, parágrafo 1º, inciso I, e parágrafos 2º, 5º e 9º, e os artigos 159 e 160 da Lei Complementar Municipal nº 344 de 30/09/2021 (Código Tributário Municipal).

Esta CERTIDÃO refere-se exclusivamente a contribuinte inscrito no Cadastro de Atividades Econômicas do Município de Goiânia, não abrangendo dívidas de natureza tributária imobiliária e não tributária, nos termos do artigo 159 da Lei Municipal Complementar nº 344 de 30/09/2021 (Código Tributário Municipal).

A CERTIDÃO ora fornecida não exclui o direito da Fazenda Pública Municipal cobrar, em qualquer tempo, os débitos que venham a ser apurados pela autoridade administrativa, nos termos do artigo 160 da Lei Municipal Complementar nº 344 de 30/09/2021 (Código Tributário Municipal).

A validade desta Certidão é estabelecida no artigo 162 da Lei Municipal Complementar nº 344 de 30/09/2021 (Código Tributário Municipal).

GOIANIA(GO), 3 DE JULHO DE 2023

**ESTA CERTIDÃO É GRATUITA E EMITIDA ELETRONICAMENTE, E DEVERÁ SER VALIDADA PARA CONFIRMAÇÃO DA SUA AUTENTICIDADE, NO ENDEREÇO ELETRÔNICO [www.goiania.go.gov.br](http://www.goiania.go.gov.br).**  
**Qualquer rasura ou emenda invalidará este documento.**



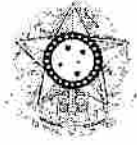

República do Brasil  
15 de Novembro de 1889

1132

## CERTIDÃO NEGATIVA DE DÉBITOS TRABALHISTAS

CNPJ: 37.386.859/0001-90

Certidão nº: 32059752/2023

Expedição: 03/07/2023, às 13:06:31

Validade: 30/12/2023 - 180 (cento e oitenta) dias, contados da data de sua expedição.

Certifica-se que o CNPJ sob o nº 37.386.859/0001-90, **NÃO CONSTA** como inadimplente no Banco Nacional de Devedores Trabalhistas.

Certidão emitida com base nos arts. 642-A e 883-A da Consolidação das Leis do Trabalho, acrescentados pelas Leis ns.º 12.440/2011 e 13.467/2017, e no Ato 01/2022 da CGJT, de 21 de janeiro de 2022. Os dados constantes desta Certidão são de responsabilidade dos Tribunais do Trabalho.

Certidão expedida sem indicação do nome/razão social, tendo em vista que o CPF/CNPJ consultado não figura na última versão da base de dados da Receita Federal do Brasil - RFB enviada ao Tribunal Superior do Trabalho - TST. Para saber a situação desse CPF/CNPJ, consulte o sítio da RFB ([www.receita.fazenda.gov.br](http://www.receita.fazenda.gov.br)).

No caso de pessoa jurídica, a Certidão atesta a empresa em relação a todos os seus estabelecimentos, agências ou filiais.

A aceitação desta certidão condiciona-se à verificação de sua autenticidade no portal do Tribunal Superior do Trabalho na Internet (<http://www.tst.jus.br>).

Certidão emitida gratuitamente.

### INFORMAÇÃO IMPORTANTE

Do Banco Nacional de Devedores Trabalhistas constam os dados necessários à identificação das pessoas naturais e jurídicas inadimplentes perante a Justiça do Trabalho quanto às obrigações estabelecidas em sentença condenatória transitada em julgado ou em acordos judiciais trabalhistas, inclusive no concernente aos recolhimentos previdenciários, a honorários, a custas, a emolumentos ou a recolhimentos determinados em lei; ou decorrentes de execução de acordos firmados perante o Ministério Público do Trabalho, Comissão de Conciliação Prévia ou demais títulos que, por disposição legal, contiver força executiva.



MINISTÉRIO DO TRABALHO E EMPREGO  
SECRETARIA DE INSPEÇÃO DO TRABALHO  
COORDENAÇÃO-GERAL DE RECURSOS

1133

CERTIDÃO DE DÉBITOS TRABALHISTAS  
**NEGATIVA**

**EMPREGADOR:** CONSTRUVITA COMERCIO E SERVICOS LTDA

**INSCRIÇÃO:** 37.386.859/0001-90

**DATA E HORA DA EMISSÃO:** 03/07/2023, às 13:08:12, conforme horário oficial de Brasília

CERTIFICA-SE, de acordo com as informações registradas no sistema de Controle de Processos de Multas e Recursos que, nesta data, **NÃO CONSTAM** débitos decorrentes de autuações em face do empregador acima identificado.

1. Esta certidão abrange todos os estabelecimentos do empregador.
2. A presente certidão não modifica a situação do empregador que conste do cadastro previsto na Portaria Interministerial MTE/SDH n° 2, de 12 de maio de 2011, que disciplina o Cadastro de Empregadores que tenham submetido trabalhadores a condições análogas a de escravo.
3. Conforme artigo 103, § 2º da Portaria MTP n° 667/2021, a certidão ora instituída refletirá sempre a última situação ocorrida em cadastros administrativos pelo emitente, de modo que, havendo processos enviados à Procuradoria da Fazenda Nacional - PFN, quanto a estes, poderá ser obtida certidão específica perante aquele órgão, visando a demonstrar a situação atualizada dos mesmos.
4. Expedida com base na Portaria MTP n° 667, de 8 de novembro de 2021. Emitida gratuitamente.



Dados para conferência da autenticidade desta certidão:

Endereço: <https://eprocesso.sit.trabalho.gov.br/Certidao/Validar>

Código: ZPKZDXDZZC

A autenticidade também pode ser verificada a partir do QR Code ao lado.



# Improbidade Administrativa e Inelegibilidade

## Certidão Negativa

1134  
J

Certifico que nesta data (03/07/2023 às 13:25) NÃO CONSTA no Cadastro Nacional de Condenações Cíveis por Ato de Improbidade Administrativa e Inelegibilidade registros de condenação com trânsito em julgado ou sanção ativa quanto ao CNPJ nº 37.386.859/0001-90.

A condenação por atos de improbidade administrativa não implica automático e necessário reconhecimento da inelegibilidade do condenado.

Para consultas sobre inelegibilidade acesse portal do TSE em <http://divulgacaodcontas.tse.jus.br>

Esta certidão é expedida gratuitamente. Sua autenticidade pode ser por meio do número de controle 64A2.F68E.39F1.A550 no seguinte endereço: [https://www.cnj.jus.br/improbidade\\_aum/autenticar\\_certidao.php](https://www.cnj.jus.br/improbidade_aum/autenticar_certidao.php)





# CONTROLADORIA-GERAL DA UNIÃO

Certidão negativa correcional (CGU-PJ, CEIS, CNEP e CEPIM)

Consultado: **CONSTRUVITA COMERCIO E SERVICOS LTDA**

CPF/CNPJ: **37.386.859/0001-90**

Certifica-se que, em consulta aos cadastros CGU-PJ, CEIS, CNEP e CEPIM mantidos pela Corregedoria-Geral da União, **NÃO CONSTAM** registros de penalidades vigentes relativas ao CNPJ/CPF consultado.

*Destaca-se que, nos termos da legislação vigente, os referidos cadastros consolidam informações prestadas pelos entes públicos, de todos os Poderes e esferas de governo.*

*O Sistema CGU-PJ consolida os dados sobre o andamento dos processos administrativos de responsabilização de entes privados no Poder Executivo Federal.*

*O Cadastro Nacional de Empresas Inidôneas e Suspensas (CEIS) apresenta a relação de empresas e pessoas físicas que sofreram sanções que implicaram a restrição de participar de licitações ou de celebrar contratos com a Administração Pública.*

*O Cadastro Nacional de Empresas Punidas (CNEP) apresenta a relação de empresas que sofreram qualquer das punições previstas na Lei nº 12.846/2013 (Lei Anticorrupção).*

*O Cadastro de Entidades Privadas sem Fins Lucrativos Impedidas (CEPIM) apresenta a relação de entidades privadas sem fins lucrativos que estão impedidas de celebrar novos convênios, contratos de repasse ou termos de parceria com a Administração Pública Federal, em função de irregularidades não resolvidas em convênios, contratos de repasse ou termos de parceria firmados anteriormente.*

Certidão emitida às 13:21:04 do dia 03/07/2023 , com validade até o dia 02/08/2023.

Link para consulta da verificação da certidão <https://certidoes.cgu.gov.br/>

Código de controle da certidão: hF9hju3JXSSJFDUSZhCp

Qualquer rasura ou emenda invalidará este documento.



CONSTRUVITA

1136  
J

CONSTRUVITA COMERCIO E SERVICOS LTDA  
RUA MDV 6 QD. 36 LT. 13 MOINHO DOS VENTOS, GOIÂNIA – GO/ CEP: 74371-390  
CNPJ. Nº 37386859000190 - Inscrição Estadual nº 10.796.614-0 - Inscrição Municipal nº 5.100429;  
Telefone: (62) 99222-1997 / email:construvitagoiias@gmail.com

### REQUERIMENTO DILAÇÃO DE PRAZO

Prezado Sr. Pregoeiro,

Diante da ausência de informação no catalogo e site oficial da fabricante, existe a necessidade da realização de diligencia junto a fabricante para obtenção de resposta sobre a temperatura de cor dos itens 157 e 158, razão pela qual pede dilação do prazo de resposta para segunda-feira (24/07/2023) às 10:00 horas.

Nesse termo,

Pede e Espera Deferimento.

Goiânia, 21 de julho de 2023.

DANILO SOUZA  
SILVA:75326280191

Assinado de forma digital por  
DANILO SOUZA  
SILVA:75326280191  
Dados: 2023.07.21 17:13:12 -03'00'

**CONSTRUVITA COMERCIO E SERVICOS LTDA**

CNPJ: 37.386.859/0001-90

Proprietário: **Danilo Souza Silva**

CPF: 753.262.801-91

α

**CONSTRUVITA COMERCIO E SERVICOS LTDA**  
RUA MDV 6 QD. 36 LT. 13 MOINHO DOS VENTOS, GOIÂNIA – GO/ CEP: 74371-390  
Telefone: (62) 99222-1997 / email:construvitagoiias@gmail.com



1134  
J

Sistema de Cadastramento Unificado de Fornecedores - SICAF

### Certificado de Registro Cadastral - CRC

(Emissão conforme art. 17 da Instrução Normativa n° 03, de 26 abril de 2018)

CNPJ: 05.874.566/0001-66  
Razão Social: ELETRO SUPRIMAT NORTE DO PARANA LTDA

Atividade Econômica Principal:

4742-3/00 - COMÉRCIO VAREJISTA DE MATERIAL ELÉTRICO

Endereço:

RUA TIBAGI, 425 - RECREIO - Londrina / Paraná

Observações:

A veracidade das informações poderá ser verificada no endereço [www.comprasgovernamentais.gov.br](http://www.comprasgovernamentais.gov.br).

Este certificado não substitui os documentos enumerados nos artigos 28 a 31 da Lei n° 8.666, de 1993.





1138

## Sistema de Cadastramento Unificado de Fornecedores - SICAF

### Declaração

Declaramos para os fins previstos na Lei nº 8.666, de 1993, conforme documentação registrada no SICAF, que a situação do fornecedor no momento é a seguinte:

#### Dados do Fornecedor

CNPJ: 05.874.566/0001-66 DUNS®: 678409437  
Razão Social: ELETRO SUPRIMAT NORTE DO PARANA LTDA  
Nome Fantasia:  
Situação do Fornecedor: Credenciado Data de Vencimento do Cadastro: 30/05/2024  
Natureza Jurídica: SOCIEDADE EMPRESÁRIA LIMITADA  
MEI: Não  
Porte da Empresa: Empresa de Pequeno

#### Ocorrências e Impedimentos

Ocorrência: Nada Consta  
Impedimento de Licitar: Nada Consta  
Ocorrências Impeditivas indiretas: Nada Consta  
Vínculo com "Serviço Público": Nada Consta

#### Níveis cadastrados:

Documento(s) assinalado(s) com "\*" está(ão) com prazo(s) vencido(s).

Fornecedor possui alguma pendência no Nível de Cadastramento indicado. Verifique mais informações sobre pendências nas funcionalidades de consulta.

##### I - Credenciamento

##### II - Habilitação Jurídica

##### III - Regularidade Fiscal e Trabalhista Federal

Receita Federal e PGFN Validade: 18/12/2023  
FGTS Validade: 23/07/2023  
Trabalhista (<http://www.tst.jus.br/certidao>) Validade: 18/12/2023

##### IV - Regularidade Fiscal Estadual/Distrital e Municipal (Possui Pendência)

Receita Estadual/Distrital Validade: 03/06/2023 (\*)  
Receita Municipal Validade: 23/07/2023

##### VI - Qualificação Econômico-Financeira

Validade: 30/04/2024



**PREFEITURA MUNICIPAL DE BANDEIRANTES**  
**ESTADO DO PARANÁ**

439

**TERMO DE ENCERRAMENTO DE VOLUME**

ENCERRO nesta data o 2º volume dos autos do Processo Administrativo nº 0089/2023-PMB, que tem como assunto PREGÃO ELETRÔNICO Nº 34 - PMB cujo objeto é a **AQUISIÇÃO DE MATERIAIS ELÉTRICOS, ELETRÔNICOS, FITAS ADESIVAS, FERRAMENTAS, TUBOS E CONEXÕES, EPI PARA ELETRICISTA, FERRAGENS, ESCADAS E POSTES DE CONCRETO PARA DIVERSAS SECRETARIAS DO MUNICÍPIO DE BANDEIRANTES-PR**, iniciando no número \_\_\_\_\_ e findando no número \_\_\_\_\_, a presente folha, não podendo mais nada lhe ser acrescentado.

Bandeirantes-PR, 27 de julho de 2023.

**MARCOS DE MORAES**  
**PREGOEIRO**